

PENTAX

kullanım kılavuzları
için tıklayınız.

SLR Dijital Fotoğraf Makinesi

K-5 II / K-5 II s

Kullanım Kılavuzu

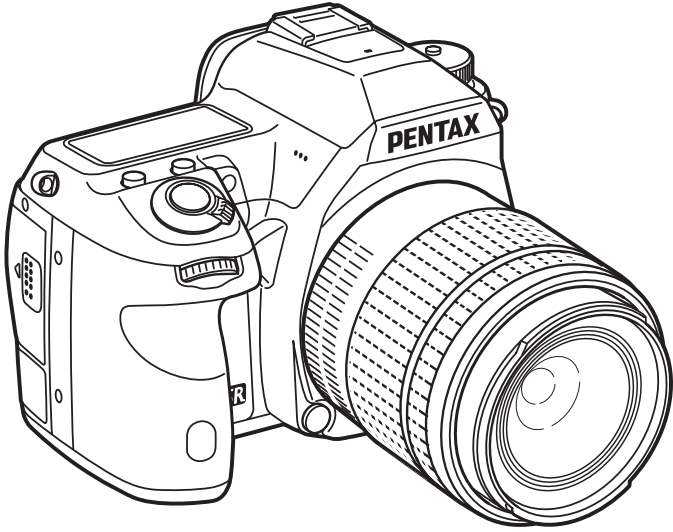

SILKYPPIX[®]
The Excellent digital development technology



HDMI[™]
HIGH-DEFINITION MULTIMEDIA INTERFACE

İdeal fotoğraf makinesi performansı için, fotoğraf makinesini kullanmadan önce lütfen Kullanım Kılavuzunu okuyun.

Bu PENTAX **K-5 II / K-5 II s** Dijital Fotoğraf Makinesini satın aldığınız için teşekkür ederiz. Tüm özelliklerinden ve fonksiyonlarından en iyi şekilde faydalanabilmek için, fotoğraf makinesini kullanmadan önce lütfen bu kılavuzu okuyun. Fotoğraf makinesinin tüm kapasitesini anlamanıza yardımcı olması açısından değerli olabilecek bu kılavuzu emniyetli bir yerde saklayın.

Kullanabileceğiniz objektifler

Genellikle, bu fotoğraf makinesi ile kullanılacak objektifler DA, DA L, D FA ve FA J objektifleri ve açıklık halkasında bir **A** olan objektiflerdir. Başka bir objektifi veya aksesuarı kullanma ile ilgili olarak bkz s.62 ve s.329.

Telif Hakkı

K-5 II / K-5 II s kullanılarak çekilen kişisel kullanım dışındaki herhangi bir görüntü, Telif Hakları Kanunu uyarınca izinsiz kullanılamaz. Kişisel amaçlar doğrultusunda gösterilerde, sunumlarda resim çekerken, çekilen resimlerin sergilenmesinde kısıtlama getirilecek durumlar olabileceği için, lütfen hassasiyet gösteriniz. Telif hakkı almak amacıyla çekilen görüntüler, Telif Hakları Kanunu'nda belirtildiği üzere, bu amacın dışında kullanılamaz olup bu konuda da hassasiyet gösterilmelidir.

Ticari Markalar

Windows Vista ve Windows, Microsoft Corporation'ın Amerika Birleşik Devletleri ve diğer ülkelerdeki ticari markasıdır. Windows Vista, Microsoft Corporation'ın Amerika Birleşik Devletleri ve/veya diğer ülkelerdeki tescilli ticari markası veya ticari markasıdır. Macintosh ve Mac OS, Amerika Birleşik Devletleri ve diğer ülkelerde kayıtlı olan Apple Inc.'in ticari markalarıdır.

Intel, Intel Core ve Pentium, Intel Corporation'ın Amerika Birleşik Devletleri ve diğer ülkelerdeki ticari markalarıdır.

SDXC logosu SD-3C, LLC'nin bir ticari markasıdır.

Bu ürün, Adobe Systems Incorporated lisansı altındaki DNG teknolojisine sahiptir. DNG logosu Adobe Systems Incorporated'in Amerika Birleşik Devletleri ve/veya diğer ülkelerdeki tescilli ticari markası veya ticari markasıdır.

HDMI, HDMI logosu ve High-Definition Multimedia Interface, HDMI Licensing, LLC'nin Amerika Birleşik Devletleri ve/veya diğer ülkelerdeki ticari markaları veya tescilli ticari markalarıdır.

Diğer tüm markalar ya da ürün adları, bunların ilgili firmalarının ticari ya da tescilli ticari markalarıdır.

Bu ürün PRINT Image Matching III'ü desteklemektedir. PRINT Image Matching özelliğine sahip dijital fotoğraf makineleri, yazıcılar ve programlar fotoğrafçıların amaçlarına daha yakın görüntüler elde etmelerine yardımcı olur. Bazı fonksiyonlar, PRINT Image Matching III ile uyumlu olmayan yazıcılarda kullanılamamaktadır.

Telif Hakkı 2001 Seiko Epson Corporation. Tüm Hakları Mahfuzdur.

PRINT Image Matching bir Seiko Epson Corporation ticari markasıdır.

PRINT Image Matching logosu bir Seiko Epson Corporation ticari markasıdır.

Bu fotoğraf makinesinin kullanıcılarına

- Bu fotoğraf makinesini güçlü elektromanyetik radyasyon veya manyetik alanlar üreten aygıtların yakınında kullanmayınız veya konumlamayınız. Radyo iletiler gibi aygıtlar tarafından üretilen güçlü statik yükler veya manyetik alanlar monitörün çalışmasını kesintiye uğratabilir, kayıtlı olan verileri hasara uğratabilir veya fotoğraf makinesinin dahili devrelerini etkileyip bunun bozulmasına neden olabilir.
- Monitörde kullanılan sıvı kristal panel, son derece hassas bir teknoloji kullanılarak üretilmiştir. İşlevsel piksel seviyesinin % 99,99 ya da daha yüksek olmasına karşın, % 0,01 ya da daha az sayıda pikselin çalışmayabileceği ya da çalışmaması gerekirken çalışabilecekleri ihtimalini göz önünde bulundurunuz. Ancak, bunun kaydedilen görüntü üzerinde herhangi bir etkisi bulunmamaktadır.
- Bu kılavuzdaki resimlerin ve monitörün ekran görüntülerinin, gerçekteki durumlarından farklı olma ihtimali mevcuttur.
- Bu kılavuzda, SD Bellek Kartları, SDHC Bellek Kartları ve SDXC Bellek Kartlarından SD Bellek Kartları olarak bahsedilir.
- Bu kılavuzda kullanılan, “bilgisayar(lar)” genel terimi bundan böyle bir Windows PC'ye veya bir Macintosh'a işaret edecektir.
- Bu kılavuzda, “pil(ler)” terimiyle bu fotoğraf makinesi ve ilgili aksesuarları için kullanılan her türden piller kastedilmektedir.
- **K-5 II** ve **K-5 II S** esas itibariyle aynı şekilde kullanılabilir. Bu kılavuzda, açıklamalar ve örnekler temel anlamda **K-5 II** için kullanılmıştır. **K-5 II S** kullanıcıları “**K-5 II S** Hakkında” (s.20) kısmına bakabilir.

Fotoğraf Makinenizin Güvenli Biçimde Kullanımı için

Bu fotoğraf makinesinin güvenliği konusunda azami dikkati sarfettik. Bu fotoğraf makinesini kullanırken, aşağıdaki sembollerle gösterilmiş unsurlar hakkında özel bir dikkat göstermenizi rica ediyoruz.



Uyarı

Bu sembol, bu maddenin gözardı edilmesi halinde ciddi kişisel yaralanmaların ortaya çıkabileceğini göstermektedir.



Dikkat

Bu sembol, bu maddenin gözardı edilmesi halinde küçük ve orta ölçekli kişisel yaralanmaların veya maddi kayıpların ortaya çıkabileceğini göstermektedir.

Fotoğraf Makinesi Hakkında



Uyarı

- Fotoğraf makinesini sökmeyiniz ya da değişikliğe uğratmayınız. Fotoğraf makinesinin içinde elektrik çarpması riski oluşturabilecek yüksek voltaj alanları mevcuttur.
- Düşmeden ya da fotoğraf makinesine verilen başka bir hasardan ötürü fotoğraf makinesinin iç kısmı ortaya çıkarsa bu kısımlara asla dokunmayınız. Elektrik çarpması riski bulunmaktadır.

- Resimler çektiğiniz esnada fotoğraf makinesini güneşe veya diğer güçlü ışık kaynaklarına doğrudan doğruya veya fotoğraf makinesini objektif kapağı takılı iken doğrudan güneş ışığının altında bırakmayınız. Aksi halde fotoğraf makinesi bozulabilir veya bir yangına yol açabilir.
- Objektif üzerinden güneşe veya diğer güçlü ışık kaynaklarına bakmayınız. Aksi halde görüş yeteneğinde kayıp ortaya çıkabilir veya gözleriniz tamamen zarar görebilir.
- Kullanım esnasında duman ya da garip bir koku gibi herhangi bir düzensizlik oluşması halinde derhal kullanıma son veriniz, pili ya da AC adaptörü çıkarınız ve en yakın PENTAX Servis Merkezi ile irtibat kurunuz. Kullanıma devam etme, bir yangın ya da elektrik çarpmasına neden olabilir.



Dikkat

- Flaş patlatılırken parmağınızı flaşın üzerine yerleştirmeyiniz. Yanık oluşabilir.
- Flaş patlatılırken flaşın üzerini bir giysi ile kapatmayınız. Renk bozulması ortaya çıkabilir.
- Fotoğraf makinesinin bazı kısımları kullanım esnasında ısınacaktır. Söz konusu bölgelerin uzun süre tutulması halinde düşük ısı yanıklarının meydana gelme riski mevcuttur.
- Monitörün zarar görmesi halinde, cam parçacıklarına dikkat ediniz. Ayrıca, sıvı kristalin cildinize, gözlerinize ya da ağızınıza temas etmesine izin vermeyiniz.
- İçinde bulunduğunuz kişisel faktörlere veya fiziksel koşullara bağlı olarak, fotoğraf makinesinin kullanımı kaşınma, pişme veya kabarmalara yol açabilir. Herhangi bir anormal durum karşısında fotoğraf makinesinin kullanımına son verin ve derhal bir tıbbi yardıma başvurun.

Pil Şarj Cihazı ve AC Adaptörü Hakkında



Uyarı

- Her zaman bu fotoğraf makinesi için özel olarak geliştirilen pil şarj cihazını ve AC adaptörü belirtilen elektrik akımı ve voltaj ile kullanınız. Bu fotoğraf makinesine has olmayan bir pil şarj cihazının veya AC adaptörün kullanımı ya da bu özel pil şarj cihazı veya AC adaptörün belirtilen elektrik akımı veya voltaj değerleri dışında kullanımı yangına, elektrik çarpmasına ya da fotoğraf makinesinin bozulmasına yol açabilir. Belirlenmiş olan voltaj 100 - 240V AC şeklindedir.
- Ürünü parçalarına ayırmayınız ya da üründe değişiklik yapmayınız. Bu durum yangın ya da elektrik şokuna neden olabilir.
- Üründen duman ya da değişik bir koku gelmesi veya diğer herhangi bir anormal durum karşısında, hemen ürünün kullanımına son veriniz ve bir PENTAX Servis Merkezine başvurunuz. Kullanıma devam etme, bir yangın ya da elektrik çarpmasına neden olabilir.

- Ürünün içerisine su kaçması halinde, PENTAX Servis Merkezine başvurunuz. Kullanıma devam etme, bir yangın ya da elektrik çarpmasına neden olabilir.
- Pil şarj cihazının ve AC adaptörün kullanımı esnasında bir şimşek çakması veya fırtına olayı gerçekleşiyorsa, elektrik fişini prizden çekiniz ve kullanıma son veriniz. Kullanıma devam edilmesi halinde ürün hasar görebilir ve yangın ya da elektrik şoku ortaya çıkabilir.
- Tozlanması halinde, elektrik kablosunun fişini siliniz. Biriken toz yangına neden olabilir.
- Tehlike riskini önlemek için, yalnızca CSA/UL sertifikalı elektrik kablosu seti kullanınız, kablo Tip SPT-2 ya da daha ağır olup minimum NO.18 AWG bakırdır; tek ucu dökümlü erkek ilave fiş başlıklı (bir NEMA özelliği ile belirlenmiş) ve diğer ucu da dökümlü dişi konektör gövdeli (bir IEC endüstriyel olmayan tip özelliği ile belirlenmiş) ya da eşittir.



Dikkat

- AC kablosu üzerine sert nesnelere yerleştirmeyiniz veya düşürmeyiniz veya bunu sert bir şekilde çekmeyiniz. AC kablosunun hasar görmesi halinde bir PENTAX Servis Merkezine başvurunuz.
- Kablo takılı halde iken, AC kablosunun uçlarına dokunmayınız veya kısa devre yaptırmayınız.
- Elleriniz ıslakken elektrik kablosunu tutmayınız. Aksi halde elektrik şoku ortaya çıkabilir.
- Ürünü düşürmeyiniz veya sert darbelerle maruz bırakmayınız. Bu ürünün kırılmasına neden olabilir.
- D-BC90 pil şarj cihazını, D-LI90 şarj edilebilir lityum-iyon pil dışında hiçbir pil şarj etmek için kullanmayınız. Diğer pil türlerinin şarj edilmeye çalışılması halinde, patlama veya ısınma ortaya çıkabilir veya pil şarj cihazı bozulabilir.

Pil Hakkında



Uyarı

- Pilde oluşacak bir sızıntının gözlerinize temas etmesi halinde gözlerinizi ovuşturmayınız. Gözlerinizi temiz su ile yıkayıp vakit kaybetmeden tıbbi yardıma başvurunuz.



Dikkat

- Bu fotoğraf makinesi ile yalnızca belirtilen pili kullanınız. Diğer pillerin kullanımı patlamaya veya yangına neden olabilir.
- Pilin içini sökmeyiniz. Pilin içinin sökülmesi patlama veya sızıntıya neden olabilir.

- Isınması ya da duman çıkması halinde, pili fotoğraf makinesinden derhal çıkarınız. Bu işlem esnasında kendinizi yakmama hususunda dikkatli olunuz.
- Telleri, saç tokalarını ve diğer metal nesnelere pilin + ve - temas noktalarından uzak tutunuz.
- Pili kısa devre yapmayın veya pili ateşe atmayın. Bu bir patlama veya yangına neden olabilir.
- Cildinize ya da giysinize herhangi bir şekilde pil sızıntısının temas etmesi halinde, bu, ciltte tahrişe neden olabilir. Bulaşan alanları tamamen su ile yıkayınız.
- D-LI90 Pil Kullanımı Hakkında Önlemler:
YALNIZCA BELİRTİLMİŞ OLAN ŞARJ CİHAZINI KULLANIN.
 - YANGIN VE YANIK OLUŞMA RİSKİ.
 - YAKMAYIN.
 - SÖKMEYİN.
 - KISA DEVRE YAPMAYIN.
 - YÜKSEK SICAKLIKLARA (140°F / 60°C) MARUZ BIRAKMAYIN.
 - KILAVUZA BAKIN.

Fotoğraf Makinesini ve bunun Aksesuarlarını Çocukların Erişiminden Uzak Tutunuz

Uyarı

- Fotoğraf makinesini ve aksesuarlarını küçük çocukların erişebileceği yerlere yerleştirmeyiniz.
 1. Eğer ürün kazara düşerse veya kullanılırsa, ciddi kişisel yaralanmalara neden olabilir.
 2. Askının boynun etrafına sarılması boğulmaya neden olabilir.
 3. Pil ya da SD Bellek Kartları gibi küçük bir aksesuarın yanlışlıkla yutulması riskini ortadan kaldırmak için, bunları çocukların erişiminden uzak tutunuz. Bir aksesuarın kazara yutulması halinde derhal tıbbi yardıma başvurunuz.

Kullanım Esnasında Uygulanacak Bakım

Fotoğraf Makinenizi Kullanmadan Önce

- Seyahat halinde iken, ürün paketi içerisinde tedarik edilmiş olan Dünya Servis Ağı listesini de yanınıza alınız. Yurtdışındayken sorunlarla karşılaşmanız halinde bu sizin için faydalı olacaktır.
- Fotoğraf makinesi uzun bir müddet kullanılmadığında, özellikle önemli resimler çekmeden önce (örneğin bir düğünde ya da seyahat ederken) fotoğraf makinesinin hala düzgün çalışıp çalışmadığını kontrol ediniz. Fotoğraf makinenizin ya da kayıt ortamı (SD Bellek Kartı) v.b'nin kötü çalışmasından dolayı görüntüler ve sesler gibi bir kaydın içeriğinin kaydı, izlenmesi ve fotoğraf makinenizden bir bilgisayara verilerin aktarılması garanti edilemez.

Pil ve Şarj Cihazı Hakkında

- Pili ideal koşullarda muhafaza edebilmek için, bunu tam şarjlı olarak veya yüksek sıcaklıklara maruz kalacak şekilde depolamaktan kaçınız.
- Eğer pil takılı ise ve fotoğraf makinesi uzun bir süre kullanılmıyacaksa, pilin şarjı kendiliğinden boşalacak ve pilin ömrü kısılacaktır.
- Pili kullanımdan bir gün önce veya kullanım gününde şarj edilmesi tavsiye edilmektedir.
- Bu fotoğraf makinesi ile birlikte tedarik edilen AC kablosu, özellikle pil şarj cihazı D-BC90 ile kullanılmak üzere geliştirilmiştir. Başka cihazlarla kullanmayınız.

Fotoğraf Makinenizin Taşınması ve Kullanımı ile ilgili Önlemler

- Fotoğraf makinesini yüksek ısılarla veya yüksek neme maruz bırakmayınız. Isı değerleri çok yükselebileceğinden dolayı fotoğraf makinesini bir araç içinde bırakmayınız.
- Fotoğraf makinesini güçlü titreşimlere, darbelerle veya basınca maruz bırakmayınız. Fotoğraf makinesini motosikletlerin, otomobillerin veya gemilerin titreşiminden korumak için bir yastık kullanınız.
- Fotoğraf makinesinin kullanımı için ısı aralığı -10°C ila 40°C (14°F ila 104°F) arasındadır.
- Yüksek ısılarda monitör siyah renk alabilir ancak normal ısı seviyelerine erişildiğinde normal rengine döner.
- Monitör düşük ısılarda daha yavaş reaksiyon gösterebilir. Bu, likit kristal özelliklerinden dolayıdır ve bir arıza değildir.

- Ani ısı deęişiklikleri fotoğraf makinesinin içinde ve dışında nem yoğunlaşmasına neden olacaktır. Fotoğraf makinesini çantanızın ya da bir plastik çantanın içine yerleştiriniz ve fotoğraf makinesi ve çevre ısısı eşitlendiğinde çantadan çıkarınız.
- Çöp, çamur, kum, toz, su, zehirleyici gazlar ya da tuzlarla temastan kaçınınız. Bunlar fotoğraf makinesinin bozulmasına yol açabilir. Fotoğraf makinesine düşen yağmur veya su damlacıklarını silerek kurulayınız.
- Monitöre aşırı bir güçle bastırmayınız. Kırılmasına ya da arızalanmasına neden olabilir.
- Bir tripod kullandığınız esnada tripod yuvasındaki vidayı aşırı sıkılamaya dikkat ediniz.

Fotoğraf Makinenizin Temizlenmesi

- Fotoğraf makinesini tiner, alkol ya da benzin gibi organik solventler ile temizlemeyiniz.
- Objektif veya vizörde biriken tozları almak için bir objektif fırçası kullanınız. Objektife zarar verebileceğinden dolayı temizleme için asla bir spreyci kullanmayınız.
- CMOS sensörün profesyonel temizleme işlemi için lütfen PENTAX Servis Merkezi ile irtibat kurunuz. (Bu ücrete tabidir.)
- Fotoğraf makinesinin yüksek performansını muhafaza etmek için her bir veya iki yılda bir periyodik tetkikler yaptırmanız tavsiye edilir.

Fotoğraf Makinenizin Saklanması

- Fotoğraf makinesini koruyucular veya kimyasal maddelerle birlikte muhafaza etmeyiniz. Yüksek ısılarda ve yüksek nemde saklanması, fotoğraf makinesi üzerinde küf oluşmasına neden olabilir. Fotoğraf makinesini kabından çıkarınız ve kuru, iyi havalandırılmalı bir yerde saklayınız.
- Fotoğraf makinesini, statik elektrik veya elektrik enterferansına maruz kalabileceği ortamlarda kullanmaktan veya saklamaktan kaçınınız.
- Fotoğraf makinesini doğrudan güneş ışığında veya ani sıcaklık veya yoğunlaşma deęişimine maruz kalınabilen ortamlarda kullanmaktan veya saklamaktan kaçınınız.

Diğer Önlemler

- SD Bellek Kartı bir yazma-koruma düğmesi ile donatılmıştır. Düğmenin LOCK kısmına getirilmesi, karta yeni veriler kaydedilmesini, kayıtlı verilerin silinmesini ve kartın fotoğraf makinesi veya bilgisayar tarafından formatlanmasını önler.
- Fotoğraf makinesinde kullanımdan hemen sonra çıkarılması halinde SD Bellek Kartı sıcak olabilir.
- Karta erişim durumundayken SD Bellek Kartını çıkarmayınız veya gücü kapatmayınız. Aksi halde veriler kaybolabilir veya kart zarar görebilir.
- SD Bellek Kartını bükmeyiniz veya sert darbelere maruz bırakmayınız. Kartı sudan ve yüksek sıcaklıklardan uzakta muhafaza ediniz.
- Biçimlendirme esnasında SD Bellek Kartını çıkartmayınız. Kartta hasar oluşabilir ve kullanılamaz hale gelebilir.
- SD Bellek Kartı içerisindeki veriler aşağıdaki durumlarda silinebilir. Silinen veriler ile ilgili olarak aşağıdaki durumlar çerçevesinde hiçbir sorumluluk kabul etmemekteyiz.
 1. SD Bellek Kartı kullanıcı tarafından yanlış kullanıldığında.
 2. SD Bellek Kartı statik elektrik veya elektrik enterferansına maruz bırakıldığında.
 3. SD Bellek Kartı uzun bir süre kullanılmadığı zaman.
 4. karta erişim durumundayken SD Bellek Kartı veya pil yerinden çıkarıldığında.
- Eğer SD Bellek Kartı uzun bir süre kullanılmazsa, içerisindeki kayıtlı veriler okunamaz hale gelebilir. Önemli verileri bilgisayarınıza düzenli olarak yedeklediğinizden emin olunuz.
- Yeni SD Bellek Kartlarını biçimlendiriniz. Daha önce diğer fotoğraf makinelerinde veya cihazlarda kullanılan SD Bellek Kartlarını da biçimlendiriniz.
- Bir SD Bellek Kartında kayıtlı olan verilerin silinmesi veya SD Bellek Kartının biçimlendirilmesinin, orijinal verileri tamamen silmeyeceğini not ediniz. Silinmiş olan dosyalar, bazen piyasadan satın alınabilen programlar kullanılarak geri kazanılabilmektedir. Eğer SD Bellek Kartınızı elden çıkarmak, başkasına vermek veya satmak istiyorsanız, kart üzerindeki verilerin tamamen silinmiş olduğundan veya kişisel ya da hassas bilgiler içeriyorsa bunun tamamen ortadan kaldırılmış olduğundan emin olunuz.
- SD Bellek Kartınızdaki veriler sizin sorumluluğunuzdadır.

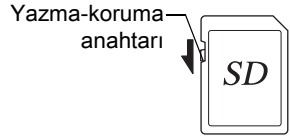

Ürün Kaydı Hakkında

Size daha iyi hizmet verebilmemiz açısından, fotoğraf makinesi ile birlikte tedarik edilmiş olan CD-ROM'da ya da PENTAX web sitesinde bulunan ürün kaydını doldurmanızı rica ediyoruz.

Ayrıntılar için bkz. s.318. İşbirliğiniz için teşekkür ederiz.

Not

İçindekiler

Fotoğraf Makinenizin Güvenli Biçimde Kullanımı için	1
Kullanım Esnasında Uygulanacak Bakım	5
İçindekiler	9
Kullanım Kılavuzunun İçeriği	15

Fotoğraf Makinenizi Kullanmadan Önce 17

<i>K-5 II</i> Özellikleri	18
Paket İçeriğinin Kontrol Edilmesi	22
Çalışma Parçalarının İsimleri ve İşlevleri	23
Çekim Modu	24
Oynatım Modu	27
Monitör	29
Vizör	40
LCD Panel	43
Fonksiyon Ayarları Nasıl Değiştirilir	45
Doğrudan Tuşların Kullanımı	45
Kontrol Panelinin Kullanılması	46
Menülerin Kullanımı	48
Mod Kadranının Kullanımı	51

Başlarken 53

Askının Takılması	54
Pilin Takılması	55
Pilin Şarj Edilmesi	55
Pilin Takılması/Çıkarılması	56
Pil Seviye Göstergesi	58
AC Adaptörün Kullanımı (Opsiyonel)	58
Bir SD Bellek Kartının Takılması/Çıkarılması	60
Bir Objektif Takılması	62
Vizör Diyopterinin Ayarlanması	64
Fotoğraf Makinesinin Açılması ve Kapatılması	65
Başlangıç Ayarları	66
Ekran Dilinin Ayarlanması	66
Tarih ve Saatin Ayarlanması	68

Temel İşlemler

71

Temel Çekim İşlemi	72
Fotoğraf Makinesinin İdeal Ayarları Kendiliğinden Seçmesi.....	72
Bir Zoom Objektifin Kullanımı	75
Dahili Flaşın Kullanılması	76
Flaş Modunun Ayarlanması	77
Dahili Flaşın Kullanımı	80
Fotoğrafların İzlenmesi	81
Fotoğrafların İzlenmesi	81
Tek Bir Fotoğraf Silme	83

Çekim Fonksiyonları

85

Çekim İşlevleri Nasıl Kullanılır	86
Doğrudan Tuşlar Ayar Öğeleri	86
Kayıt Modu Menüsü Ayar Öğeleri	87
Özel Ayar Menüsü Öğeleri.....	90
Alarmin Kurulması	94
Hassasiyetin Ayarlanması	94
Fotoğraf Parazitinin Azaltılması (Parazit Azaltma)	97
Pozlama Modunun Değiştirilmesi	100
Ölçme Metodunun Seçilmesi	116
Pozlamanın Ayarlanması	118
Çekimden önce Pozlamanın Kilitlemesi (AE Kilidi).....	121
Odaklama	122
Otomatik Odağın Kullanımı.....	122
AF İnce Ayarı	126
Odaklama Alanının Seçilmesi (AF Noktası).....	128
Odağı Manuel olarak Ayarlamak için (Manuel Odak)	131
Kompozisyonun, Pozlamanın ve Odağın Çekimden Önce Kontrol Edilmesi (Ön İzleme)	133
Ön İzleme Metodunun Seçilmesi	133
Optik Ön İzlemenin Görüntülenmesi	135
Dijital Ön İzlemenin Görüntülenmesi	136
Fotoğraf Makinesi Sarsılmasının Önlenmesi üzere Shake Reduction İşlevinin Kullanılması	137
Shake Reduction Fonksiyonunun Kullanılması	137
Zamanlayıcı ile Çekim	141
Uzaktan Kumanda ile Çekim (Opsiyonel)	143
Ayna Kilidi Fonksiyonu ile Çekim.....	146

Sürekli Olarak Fotoğraf Çekme	148
Sürekli Çekim	148
Aralıklı Çekim	150
Çoklu-pozlama	152
Ayarlar Gerçekleştirilirken Çekim Yapma (Otomatik Parantez)....	154
Pozlamanın Otomatik olarak Değiştirilmesiyle Çekim Yapma (Pozlama Parantezi)	154
Diğer Ayarların Belirlenmesiyle Çekim Yapma (Genişletilmiş Parantez)	157
Dijital Filtreleri Kullanarak Resim Çekme	160
Live View ile Çekim	163
Live View Ayarı	164
Bir Resim Çekme	166
Videoların Kaydedilmesi	169
Video Ayarlarının Değiştirilmesi	169
Bir Mikrofonun Takılması	171
Videoların Kaydedilmesi	172
Videoların Görüntülenmesi	175
Videoların Düzenlenmesi	177

Flaşın Kullanılması **181**

Dahili Flaşın Kullanılması	182
Her bir Pozlama Modunda Flaş Özellikleri	182
Düşük-hızlı Senk	182
Sürüklenen Perde Senk	184
Dahili Flaş Kullanıldığı zaman Mesafe ve Açıklık	185
Dahili Flaşla Objektif Uyumluluğu	186
Harici bir Flaşın Kullanımı (Opsiyonel)	188
P-TTL Otomatik Flaşın Kullanımı	190
Yüksek-Hızlı Flaş Senk Modunun Kullanımı	191
Kablosuz Modda Flaş Kullanımı	192
Harici bir Flaşın bir Uzatma Kablosu ile Bağlanması	195
Kontrast kontrolü senk flaşı	197
X-senk. yuvası	198

Çekim Ayarları **199**

Bir Dosya Formatı Ayarlama	200
JPEG Piksel Ayarı	200
JPEG Kalite Seviyesi Ayarı	201
Bir Dosya Formatı Ayarlama	202

Beyaz Dengesinin Ayarlanması	205
Beyaz Dengesinin Manuel Olarak Ayarlanması	208
Renk Isısı ile Beyaz Dengesinin Ayarlanması	210
Renk Alanı Ayarı.....	211
Fotoğrafların Düzeltilmesi	212
Parlaklığın Ayarlanması.....	212
Objektif Düzeltme	215
Kompozisyonun Ayarlanması	217
Fotoğraf Son Tonunun Ayarlanması	219
Özel Fotoğraf Ayarı.....	219
Ters İşlem Ayarı.....	222
Sıkça Kullanılan Ayarların Kaydedilmesi.....	224
Ayarların Kaydedilmesi	225
Kayıtlı USER Ayarlarının Kontrol Edilmesi	227
Kayıtlı USER Ayarlarının Kullanımı	228
Fabrika Ayarlarına Geri Dönülmesi (Reset).....	229

Oynatım Fonksiyonları 231

Oynatım Fonksiyonlarının Kullanımı	232
Oynatım Mod Paleti Ayar Öğeleri	232
Oynatım Menüsü Ayar Öğeleri	233
Oynatım Ekran Metodunun Ayarlanması	234
Fotoğrafların Büyütülmesi	235
Birden Çok Fotoğrafın Görüntülenmesi.....	236
Çoklu-fotoğraf Ekranı	236
Fotoğrafların Klasör bazında Görüntülenmesi	238
Çekim Tarihi bazında Fotoğrafların Görüntülenmesi (Takvim Ekranı)	239
Birkaç Fotoğrafın Birleştirilmesi (İndeks)	240
Fotoğrafların Sürekli Şekilde İzlenmesi	242
Fotoğrafların Döndürülmesi.....	245
Birkaç Fotoğraf Silme	246
Seçilen Fotoğrafların Silinmesi	246
Bir Klasör Silme	247
Tüm Fotoğrafların Silinmesi.....	248
Fotoğrafların Silinmeye Karşı Korunması (Koruma).....	249
Fotoğraf Makinesinin bir AV Cihazına Bağlanması	251
Fotoğraf Makinesinin bir Video Giriş Terminaline Bağlanması	251
Fotoğraf Makinesinin bir HDMI Terminaline Bağlanması	253

Fotoğrafların İşlemden Geçirilmesi 257

Fotoğraf Boyutunun Değiştirilmesi	258
Kaydedilen Piksel ve Kalite Seviyesinin Değiştirilmesi	
(Yeniden Boyutlandırma)	258
Fotoğrafın Bir Kısımının Kesilmesi (Kırpma)	259
Fotoğrafların Dijital Filtrelerle İşlemden Geçirilmesi	261
Dijital Filtre Uygulama	263
Filtre Efektleri Oluşturma	265
RAW Fotoğrafları Geliştirme	267
Bir RAW Fotoğrafının Geliştirilmesi	267
Birçok RAW Fotoğrafının Geliştirilmesi	270

İlave Ayarların Değiştirilmesi 273

Ayar Menüsü Nasıl Kullanılır	274
Ayar Menüsü Öğeleri	274
SD Bellek Kartının Biçimlendirilmesi	276
Düğmelerin ve Kadranların Kişiselleştirilmesi	277
E-kadranlar için Fonksiyonların Ayarlanması	277
Düğmeler için Fonksiyonların Ayarlanması	280
Bip Sesi, Tarih ve Saat ve Ekran Dilinin Ayarlanması	283
Bip Ayarı	283
Tarih ve Saat Ekranının Değiştirilmesi	284
Saat Diliminin Ayarlanması	284
Ekran Dilinin Ayarlanması	286
Monitörün ve Menü Ekranının Ayarlanması	287
Yazı Boyutunun Ayarlanması	287
Kılavuz Ekran Süresinin Ayarlanması	287
Görüntülenen Menü Sekmesinin Ayarlanması	288
Durum Ekranının Ayarlanması	289
Hızlı İzleme için Ekran Ayarı	290
Monitör Parlaklığının Ayarlanması	291
Monitör Renginin Ayarlanması	292
Elektronik Seviye Ekranının Ayarlanması	293
Klasör/Dosya Numarasının Ayarlanması	294
Klasör İsimlendirme Sisteminin Değiştirilmesi	294
Yeni Klasörler Oluşturma	295
Dosya İsminin Belirlenmesi	296
Güç Ayarlarının Seçilmesi	298
Otomatik Güç Kapanma Fonksiyonunun Ayarlanması	298
Bir Pil Seçer	299

Fotoğrafçı Bilgilerinin Ayarlanması.....	301
DPOF Ayarlarının Belirlenmesi	303
CMOS Sensördeki Bozuk Piksellerin Düzeltilmesi (Piksel Eşleştirme)	305
Fotoğraf Makinesinde Kaydetmek üzere Ayarların Seçilmesi (Bellek).....	306
Bilgisayarla Bağlantı	309
Çekilen Fotoğrafların bir Bilgisayarda İşlemden Geçirilmesi	310
Fotoğrafların Bilgisayarınıza Kaydedilmesi	311
USB Bağlantı Modunun Ayarlanması	311
Fotoğraf Makinesi ve bir Bilgisayarın Bağlanması.....	312
Tedarik Edilmiş olan Programın Kullanımı	313
Programın Kurulumu.....	313
PENTAX Digital Camera Utility 4 ekranları	315
Ek	319
Fabrika Ayarları	320
Menülerin Resetlenmesi.....	327
Kayıt Modu/Oynatım/Ayar Menülerinin Resetlenmesi	327
Özel Menü'nün Sıfırlanması	328
Çeşitli Objektif Kombinasyonlarıyla Mevcut olan İşlevler	329
Açıklık Halkasının Kullanılması.....	331
CMOS Sensörün Temizlenmesi	332
Ultrasonik Titreşimlerle Tozun Sökülmesi (Toz Sökme)	332
CMOS Sensörde Tozun Tespit Edilmesi (Toz Uyarısı)	333
Bir Üfleyci ile Toz Sökme	335
GPS Ünitesinin Kullanımı	337
Gidilen Yere olan Mesafenin ve Yönün Görüntülenmesi (Basit Navigasyon).....	338
Gök Cisimlerinin Fotoğrafının Çekilmesi (YILDIZ TAKİPÇİSİ).....	341
Hata Mesajları	342
Sorun Giderme	345
Temel Özellikler	348
İndeks.....	355
GARANTİ POLİÇESİ.....	363

Kullanım Kılavuzunun İçeriđi

Bu Kullanım Kılavuzu ařađıdaki b6l6mlerden oluřmaktadırdır.

1 Fotođraf Makinenizi Kullanmadan 6nce

Kamera 6zelliklerini, aksesuarlarını ve 6eřitli par6aların isimlerini ve fonksiyonlarını a6ıklar.

2 Bařlarken

Fotođraf makinesinin satın alınmasından resim 6ekimine kadar yapılacak adımları a6ıklar. Bu b6l6m6 okuduđunuzdan ve talimatları takip ettiđinizden emin olunuz.

3 Temel İřlemler

Fotođrafların 6ekimi ve izlenmesi ile ilgili iřlemleri a6ıklar.

4 6ekim Fonksiyonları

6ekimle ilgili fonksiyonları a6ıklar.

5 Flařın Kullanılması

Dahili flařın ve harici flařların nasıl kullanılacađını a6ıklar.

6 6ekim Ayarları

Fotođrafı iřlemden ge6irme ayarları ve dosya formatının ayarlanması ile ilgili iřlemleri a6ıklar.

7 Oynatım Fonksiyonları

Fotođrafların izlenmesi, silinmesi ve koruma altına alınması ilgili iřlemleri a6ıklar.

8 Fotođrafların İřlemden Ge6irilmesi

Fotođraf boyutunun deđiřtirilmesi, dijital filtrelerin uygulanması ve RAW formatı ile 6ekilen resimlerin geliřtirilmesi ile ilgili iřlemleri a6ıklar.

9 İlave Ayarların Deđiřtirilmesi

Monit6r ekran ayarları ve fotođraf dosyası isimlendirme prosed6r6 gibi kamera ayarlarının deđiřtirilmesi ile ilgili iřlemleri a6ıklar.

10 Bilgisayarla Bađlantı

Fotođraf makinesinin bir bilgisayara nasıl bađlanabileceđini anlatır ve tedarik edilmiř olan programla ilgili kurulum talimatları ve genel bir bakıř sunar.

11 Ek

Sorunların giderilme prosed6r6n6 a6ıklar ve 6eřitli kaynaklar sunar.

1

2

3

4

5

6

7



8

9

10

11

Bu Kullanım Kılavuzunda kullanılan sembollerin anlamları aşağıda açıklanmaktadır.

	İlgili bir işlemi açıklayan referans sayfa numarasını gösterir.
	Kullanışlı bilgileri gösterir.
	Fotoğraf makinesinin kullanılması esnasında alınması gereken önlemleri gösterir.

Bu Kullanım Kılavuzunda, çoklu seçicinin tuşlarıyla ilgili olarak belirtilmek istenen yönler şu şekildedir.

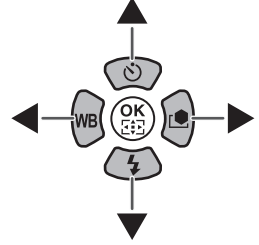

1 Fotoğraf Makinenizi Kullanmadan Önce

Kullanımdan önce ürün paketinin içindekileri ve çalışan parçaların isimlerini ve işlevlerini kontrol ediniz.

<i>K-5 II</i> Özellikleri	18
Paket İçeriğinin Kontrol Edilmesi	22
Çalışam Parçaların İsimleri ve İşlevleri	23
Fonksiyon Ayarları Nasıl Değiştirilir	45
Mod Kadranının Kullanımı	51

- Yüksek hassasiyet ve geniş bir dinamik menzil için yaklaşık 16,28 milyon etkili pikselli 23,7×15,7 mm CMOS sensöre sahiptir.
- Bir fotoğraf sensör ötelemeli sarsıntı azaltma sistemi olan Shake Reduction (SR) özelliğine sahiptir. Bu özellik, objektif tipine bağlı olmaksızın minimum fotoğraf makinesi sarsıntısı ile keskin resimler çekmenize imkan verir.
- 11 odaklama noktalı bir AF sensörüne sahiptir. Merkez 9 odaklama noktası, geniş çapraz alan sensörleridir.
- Kolay manuel odaklama için, yaklaşık 0,92 büyütme ve yaklaşık %100 görüş alanlı, geleneksel bir 35 mm fotoğraf makinesinde olan vizörle benzer bir vizöre sahiptir. Ayrıca vizördeki aktif AF noktasının (noktalarının) kırmızı olarak yandığı bir ilave işleve sahiptir.
- Yüksek hassasiyetli görüntüleme performansı için yaklaşık 921.000 noktalı, geniş bir görüntü açılı ve parlaklık ve renk ayarlama fonksiyonlarıyla birlikte 3,0 inç büyük ekrana sahiptir.
- Ekranı bakıldığı sırada, nesnenin çekim için gerçek zamanlı olarak izlenebilmesi özelliğine sahiptir.
- Videolar, objektife ait özelliklerin avantajlarından faydalanılarak çekilebilir. Kayıtlı fotoğrafları ve videoları TV veya yüksek kaliteli monitörde izleyebilmeniz üzere, fotoğraf makinesi, kompozit video ve HDMI video sinyali çıkışı da gerçekleştirebilir.
- Fotoğraf makinesinin çeşitli parçalarında kullanıcı-dostu bir dizayn uygulanmıştır. Büyük yazı boyutu, yüksek kontrastlı monitör ve kullanışlı menüler fotoğraf makinesinin kullanımını çok kolaylaştırır.
- Gövde dış yüzeyi magnezyum alaşımı olup, fotoğraf makinesindeki kadranslar, düğmeler, birleşim noktaları ve çıkartılabilir parçalar toz ve su geçirmez özelliktedir.
- CMOS sensör üzerindeki tozu temizlemek üzere Toz Sökme fonksiyonuna da sahiptir.
- Amaçlanan pozlama ile resimler çekmenize imkan veren Hyper-program ve Hyper-manuel modlarına sahiptir. Ayrıca, belirlenen hassasiyete göre açıklığı ve obtüratör hızını otomatik olarak ayarlayan Hassasiyet Öncelikli Otomatik Pozlama moduna **Sv** ve hassasiyeti, belirlenmiş olan açıklığa ve obtüratör hızına otomatik olarak ayarlayan Obtüratör & Açıklık Öncelikli Otomatik Pozlama modun **TAv** sahiptir.
- Fotoğraf makinesindeki fotoğrafı dahili olarak işlemde geçiren Dijital Filtrelere sahiptir. Resimler çekerken veya bunları çektikten sonra fotoğrafları işlemde geçirmek için Renkli veya Yumuşak gibi dijital filtreleri kullanabilirsiniz.

- Daha geniş bir fotoğraf ifadesi aralığına imkan veren ve düzenlenen fotoğrafın en son halini ön izlerken ayarlar yapmanıza imkan tanıyan Özel Fotoğraf işlevine sahiptir.
- Esnek JPEG formatında veya yüksek kaliteli ve tam olarak düzenlenebilir RAW formatında fotoğraflar kaydeder. JPEG+RAW olarak da seçim yapabilir ve her iki formatta eş zamanlı olarak kayıt gerçekleştirebilirsiniz. En son çekilen fotoğrafın dosya formatı JPEG olduğunda ve bunun bilgisi ara bellekte bulunduğu zaman, fotoğrafı RAW formatında kaydedebilirsiniz. RAW resimler fotoğraf makinesi iç mekanizmasında kolaylıkla işleme tabi tutulabilir.
- **USER** modu olarak beşe kadar ayar kalıbı kaydedilebilir. Buna ilaveten, **RAW/Fx** düğmesi için fonksiyonlar ve e-kadranlar da kişiselleştirilebilir ve bu da fotoğraf çekenin makineyi hızlı bir şekilde kullanmasına imkan verir.
- Dikey deklanşör düğmesi ile opsiyonel İlave Pil Yuvasını D-BG4 destekler. Eğer hem fotoğraf makinesine ve hem de ilave pil yuvasına bir pil (D-LI90) yerleştirilmişse, daha fazla güce sahip olan pile öncelik tanınır. Bu, daha uzun bir süre için en iyi fotoğraf makinesi performansını elde etmenize imkan verir. Bir menü ögesi kullanarak, fotoğraf makinesindeki ve pil yuvasındaki pillerin herhangi birine öncelik verebilirsiniz ve diğer pile geçmeden önce bunun tam gücünü kullanabilirsiniz.

Shake Reduction (SR)

Bu fotoğraf makinesindeki Shake Reduction (SR), fotoğraf makinesinin sarsılmasını telafi ederek görüntü sensörünü yüksek hızlarda hareket ettiren ve manyetik güç kullanan orijinal bir PENTAX sistemidir.

Bir resmin kompozisyonunun değiştirilmesinde olduğu gibi, sarsıldığı zaman fotoğraf makinesinde bazı işletim parazitleri ortaya çıkabilir. Bu normaldir ve bir işlev bozukluğu değildir.

Aynı objektif kullanılsa bile bu fotoğraf makinesi ve 35 mm SLR fotoğraf makineleri arasındaki çekim alanı (görüş açısı) değişecektir, çünkü 35 mm film ve CMOS sensör için format boyutları farklıdır.

35 mm film ve CMOS sensör için boyutlar

35 mm film : 36×24 mm

Bu fotoğraf makinesindeki CMOS sensör: 23,7×15,7 mm

Bir 35 mm fotoğraf makinesi ile kullanılan objektifin odak uzunluğu, bu fotoğraf makinesinin odak uzunluğundan yaklaşık 1,5 kat daha uzundur. Aynı alanı çerçeveleyen bir görüş açısı ile fotoğraflar çekmek için, 35 mm objektifin odak uzunluğunu 1,5'e bölünüz.

Örnek) Bir 35 mm fotoğraf makinesinde bulunan 150 mm objektif ile aynı fotoğrafı çekmek için

$$150 \div 1,5 = 100$$

Bu fotoğraf makinesi le 100 mm'lik bir objektif kullanın.

Tersi şekilde, 35 mm fotoğraf makinelerinin odak uzunluğunu tespit etmek için bu fotoğraf makinesi ile kullanılan objektifin odak uzunluğunu 1,5 ile çarpın.

Örnek) Eğer bu fotoğraf makinesi ile 300 mm'lik objektif kullanılıyorsa $300 \times 1,5 = 450$

Odak uzunluğu, bir 35 mm fotoğraf makinesindeki 450 mm'lik bir objektife eşittir.

K-5 II s Hakkında

K-5 II ile kıyaslandığında, ***K-5 II s*** ince detayları ifade etmede daha üstün özellikler sunar ve daha da yüksek tanımlı fotoğraflar çekmenize imkan verir.

K-5 II s cihazınızın yüksek çözünürlüğünün tadını en iyi şekilde çıkarabilmek üzere aşağıdaki hususları gözönünde bulundurun.

Yüksek Çözünürlük ve Açıklık Arasındaki İlişki

İnce ayrıntıları kaydetme yeteneğinin önemli olduğu koşullarda fotoğraf çekerken, difraksiyon etkisini azaltmak üzere, F8'e kadar bir açıklık değeri kullanılması tavsiye edilir. Yanlış renk veya moiré durumunun hissedilebilir olduğu koşullarda F8'den daha yüksek bir açıklık değeri kullanmayı deneyebilirsiniz.

Yanlış Renk ve Moiré

İnce ayrıntıları ifade etmede ***K-5 II s*** ***K-5 II*** cihazına göre daha uygun olsa da, yanlış renk ve moiré burada daha hissedilebilir olacaktır. Örneğin, keskinlik Özel Fotoğrafta vurgulandığı zaman, fotoğraf bazı durumlarda doğal olmayan şekilde görünebilir. İnce detaylı resimler çekme ve fotoğraf işleme arasındaki dengeyi ayarlayarak resimler çektiğinizden emin olun.

Yanlış renk ve moiré durumunu kontrol etmek için, fotoğrafları bir bilgisayara aktarın ve bunlara %100 oranla göz atın.

JPEG Kalite Ayarı

Eğer kalite ★ veya ★★ olarak ayarlıyken JPEG’de çekim yaparsanız, yüksek tanımlı fotoğraflar çekilmeyecek ve ince detayların çekilebilmesi daha zor olacaktır. [JPEG Kalite Ayarı] ayarını mümkün olduğunca ★★★ veya ★★★★ olarak ayarlayın.

Fotoğraf Makinesi Sarsılması

Eğer fotoğraf makinesi sarsılması ortaya çıkarsa yüksek tanımlı fotoğraflar çekilemeyebilir. Gerekli olduğunda bir tripod kullanarak fotoğraf makinesinin sarsılmasını önlemeye çalışın.

Paket İçeriğinin Kontrol Edilmesi

Aşağıdaki aksesuarlar fotoğraf makinanızla birlikte tedarik edilmiştir. Tüm aksesuarların dahil edilmiş olduğunu kontrol ediniz.

1

Fotoğraf Makinenizi Kullanmadan Önce



Hot shoe kapağı F_K (Fotoğraf makinesinde kuruludur)



Vizör lastiği F_R (Fotoğraf makinesinde kuruludur)



ME vizör kapağı



Senk. yuvası 2P kapağı (Fotoğraf makinesinde kuruludur)

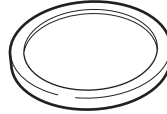

Gövde yuva kapağı (Fotoğraf makinesinde kuruludur)



Üçgen halka ve koruyucu kapak (Fotoğraf makinesinde kuruludur)



Şarj Edilebilir Lityum-İyon Pil D-Li90

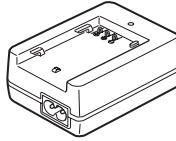

Pil şarj cihazı D-BC90



AC kablosu

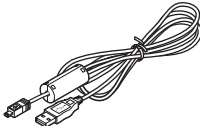

USB kablo I-USB7

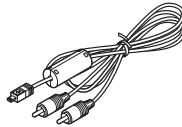

AV kablosu I-AVC7

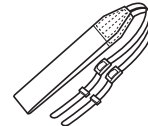

Askı O-ST132

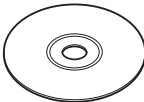

Program (CD-ROM) S-SW132

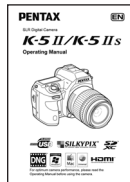

Kullanım Kılavuzu (bu kılavuz)

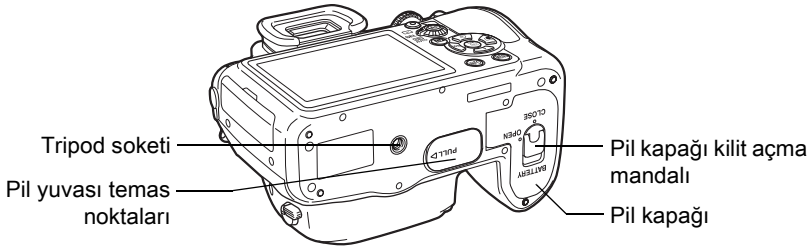
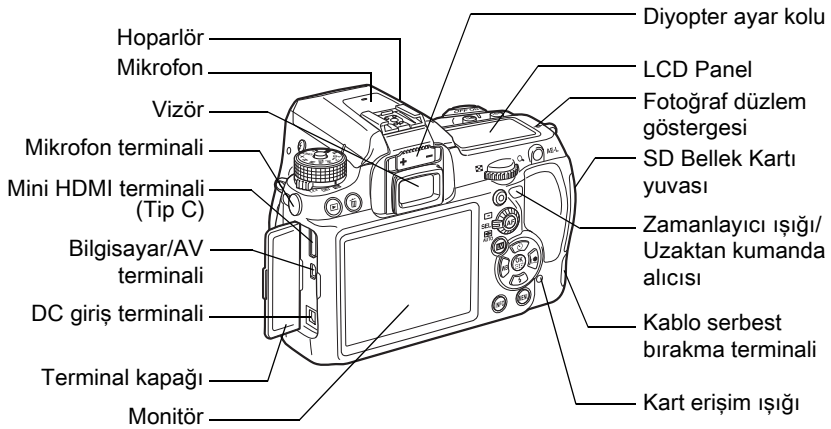
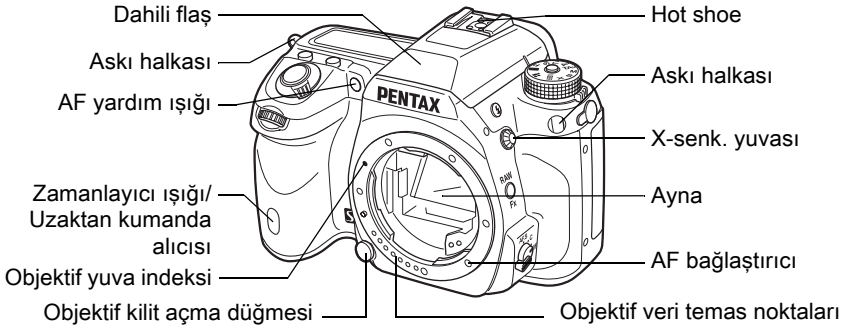

* Birinci resimde, fotoğraf makinesi, Hot shoe kapağı F_k çıkarılmış olarak gösterilmektedir.

* İkinci resimde, fotoğraf makinesi, Hot shoe kapağı F_k ve Vizör lastiği F_r kısmı çıkarılmış olarak gösterilmektedir.



Eğer terminal kapakları düzgün bir şekilde kapatılmazsa, fotoğraf makinesinin toz geçirmezlik ve su geçirmezlik özellikleri geçerliliğini yitirecektir.

Çekim Modu

1

Fotoğraf Makinenizi Kullanmadan Önce

Çekim esnasında kullanılan düğmelerin ve kadranların işlevleri not edilir.



Burada her bir parçanın fabrika varsayılan ayarı anlatılmıştır ancak bazı parçaların çoklu işlevi mevcuttur ve seçilen ayara bağlı olarak farklı şekilde çalışır.

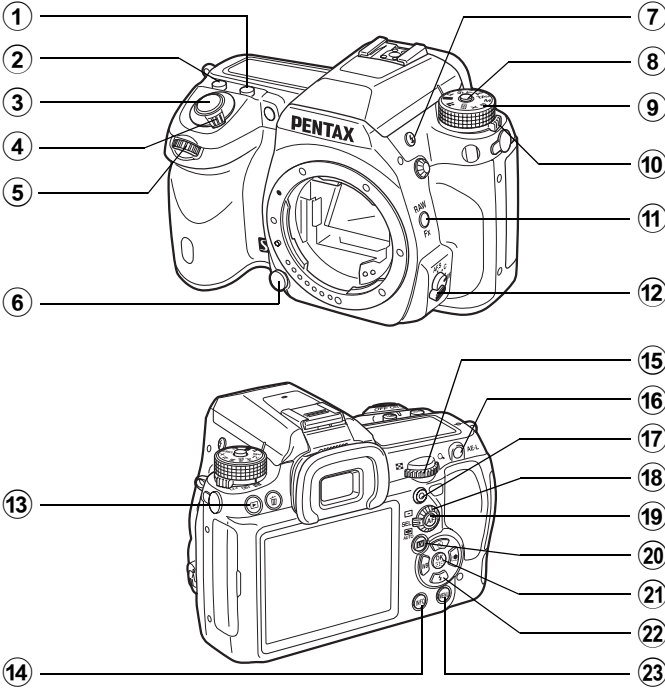

- ① **☒ (EV Telifisi) düğmesi**
EV telifisi değerini ayarlamak üzere bu düğmeye bastığınız esnada arka e-kadranı (☀️) çeviriniz. (s.118)
- ② **ISO düğmesi**
ISO hassasiyeti değerini ayarlamak üzere bu düğmeye basarken arka e-kadranı (☀️) çeviriniz. (s.94)
- ③ **Deklanşör düğmesi**
Fotoğraf çekimi için basınız. (s.73)
- ④ **Ana düğme**
Fotoğraf makinesini açıp/kapatmak (s.65) veya ön izleme yapmak için hareket ettiriniz (s.133).
- ⑤ **Ön e-kadran (☀️)**
Ayarları değiştirir.
Bir menü ekranı görüntülediği zaman menüyü değiştirebilirsiniz. (s.48)
- ⑥ **Objektif kilit açma düğmesi**
Bir objektifi çıkarmak üzere basınız. (s.63)
- ⑦ **⚡ (Flaş açma) düğmesi**
Dahili flaşın çıkması için basınız. (s.80)
- ⑧ **Mod kadranı kilit düğmesi**
Mod kadranının çevrilmesine imkan vermek üzere basınız. (s.51)
- ⑨ **Mod kadranı**
Pozlama modları arasında geçiş yapar. (s.51)
- ⑩ **Ölçme modu düğmesi**
Ölçme metodunu değiştirir. (s.116)
- ⑪ **RAW/Fx düğmesi**
Bu düğmeye bir fonksiyon atayabilirsiniz. (s.280)
- ⑫ **Odak modu düğmesi**
Otomatik odak modları (**AF.S/AF.C**) (s.122) ve manuel odak modu (s.131) arasında geçiş yapar.
- ⑬ **▶️ (Oynatım) düğmesi**
Oynatım moduna geçiş yapar. (s.81)
- ⑭ **INFO düğmesi**
Monitörde ekran tarzını değiştirir. (s.30)
- ⑮ **Arka e-kadran (☀️)**
Ayarları değiştirir.
Bir menü ekranı görüntülediği zaman menüyü değiştirebilirsiniz. (s.48)
- ⑯ **AE-L düğmesi**
Çekim öncesinde pozlamayı kaydeder (s.121) ve bir ön görünüm fotoğrafı kaydeder.
- ⑰ **⦿ (Yeşil) düğmesi**
Pozlama modunu Otomatik Pozlamaya ayarlar ve ayarları resetler.
- ⑱ **AF nokta geçiş kadranı**
Odaklama alanını ayarlar. (s.128)

19 AF düğmesi

Odaklama alanını ayarlar ve manuel odağı geçici olarak sağlar (s.124).

20 LV (Live View) düğmesi

Bir Live View fotoğrafı görüntüler. (s.166)

21 OK düğmesi

Kontrol paneli veya bir menü ekranı görüntülediği zaman, seçilen öğeyi teyit etmek için bu düğmeye basınız.

AF noktası geçiş kadranı **SEL** (Seç) olarak ayarlandığında, AF noktasının etkin kılınmasını veya devre dışı bırakılmasını sağlamak üzere bu düğmeye basınız. (s.129)

22 Çoklu seçici (▲▼◀▶)

Geçiş Modu/Flaş Modu/Beyaz Dengesi/Özel Fotoğraf ayar menüsünü görüntüler. (s.86)

Kontrol paneli veya bir menü ekranı görüntülediği zaman, imleci hareket ettirmek veya öğeleri değiştirmek için bu düğmeye basınız.

AF noktası geçiş kadranı **SEL** (Seç) olarak ayarlandığında, AF noktasını değiştirmek için bunu kullanınız. (s.129)

23 MENU düğmesi

[📷 Kayıt Modu 1] menüsünü görüntüler (s.87). Bir önceki ekrana dönmek için bir menü ekranı görüntülediği zaman bu düğmeye basınız.

Oynatım Modu

Oynatım esnasında kullanılan düğmelerin ve kadranların işlevleri not edilir.

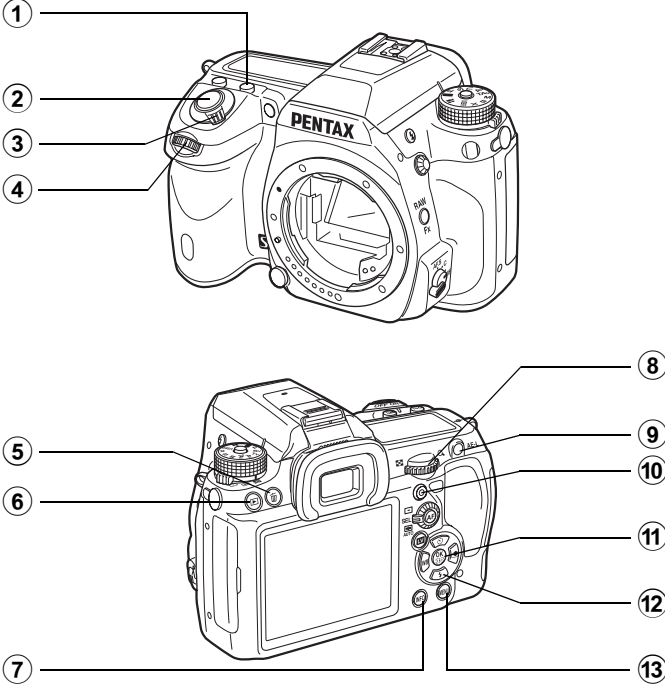

① **☒ (EV Telafisi) düğmesi**

Büyütmeyi artırmak için genişletilmiş görüntüye basınız. (s.235)

② **Deklanşör düğmesi**

Çekim moduna geçiş yapmak için yarıya kadar basınız.

③ **Ana düğme**

Fotoğraf makinesini açıp kapatmak için hareket ettiriniz. (s.65)

④ **Ön e-kadran (☀️)**

Bir sonraki veya bir önceki fotoğrafı görüntülemek için bunu kullanınız.

⑤ **🗑️ (Sil) düğmesi**

Fotoğrafları silmek için basınız. (s.83)

⑥ **▶️ (Oynatım) düğmesi**

Çekim moduna geçiş yapmak için basınız.

⑦ **INFO düğmesi**

Monitörde ekran tarzını değiştirir. (s.35)

⑧ **Arka e-kadran (🌅)**

Genişletilmiş görüntüde büyütmeyi değiştirmek (s.235) veya eş zamanlı olarak pek çok fotoğrafı görüntülemek için bunu kullanınız (s.236).

⑨ **AE-L düğmesi**

En son çekilen fotoğrafın dosya formatı JPEG olduğu zaman ve bunun verileri hala ara bellekte kalmış olduğunda, fotoğrafı RAW formatında kaydetmek üzere bu düğmeye basınız. (s.82)

⑩ **⦿ (Yeşil) düğmesi**

Büyütmeyi azaltmak için genişletilmiş görüntüye basınız. (s.235)

⑪ **OK düğmesi**

Menü ekranında ya da oynatım ekranında seçtiğiniz ayarı teyit eder.

⑫ **Çoklu seçici (▲ ▼ ◀ ▶)**

Bir menü ekranı veya oynatım ekranı görüntülediği zaman, imleci hareket ettirmek veya öğeleri değiştirmek için bunu kullanınız.

Oynatım modu paletini görüntülemek üzere çoklu seçicinin (▼) düğmesine basınız. (s.232)

⑬ **MENU düğmesi**

[▶️ Oynatım 1] menüsünü görüntülemek üzere basınız (s.233).

Monitör

Fotoğraf makinesinin durumuna bağlı olarak monitörde çeşitli bilgiler belirir.



Ekranın parlaklığı ve rengi ayarlanabilir. (s.291, s.292)

1

Başlangıçta veya Mod Kadranı Kullanılırken

Fotoğraf makinesi açıldığı veya mod kadranı çevrildiği zaman monitörde 3 saniye (varsayılan ayar) için kılavuzlar belirir.

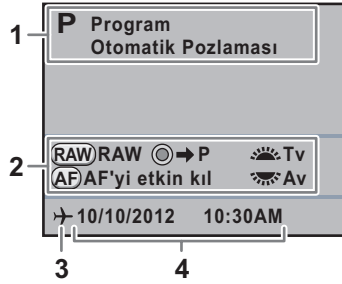

- | | | | |
|---|----------------------|---|-----------------------------|
| 1 | Pozlama Modu (s.100) | 3 | Dünya Saati (s.284) |
| 2 | Kılavuz göstergesi | 4 | Mevcut tarih ve saat (s.68) |

* 3 yalnızca [Dünya Saati] kısmı [Gidilen yer] olarak ayarlandığında belirir.



- Kılavuzların gösterilmemesi için [Ayar 1] dahilinde [Kılavuz Ekranı] için [Kapalı] seçiniz. (s.287)
- Mod kadranı **USER** olarak ayarlandığında, **USER1** ila **USER5** arasından **USER** modlarından birinin seçilmesi ile ilgili ekran [Kılavuz Ekranı] ayarından bağımsız olarak 30 saniye boyunca görüntülenir. (s.228)

Çekim Modu

Çekim esnasında, mevcut çekim fonksiyonu ayarlarını göstermek üzere durum ekranı görüntülenir. **INFO** düğmesine basarak, görüntülenen ekranın tipini değiştirebilirsiniz.

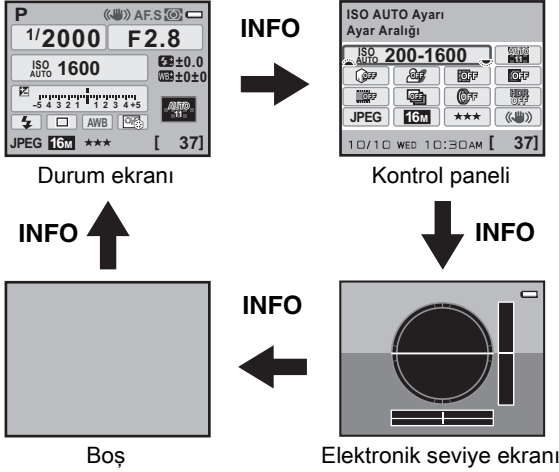

[Elektronik Seviye] varsayılan olarak (Kapalı) şeklinde ayarlıdır. [📷 Kayıt Modu 4] menüsünde ayarlayınız (s.293)

● Durum ekranı

(Burada görüntülenen öğelerin tümü anlatım amaçlı olarak kullanılmıştır. Gerçek ekran bundan farklı olabilir.)

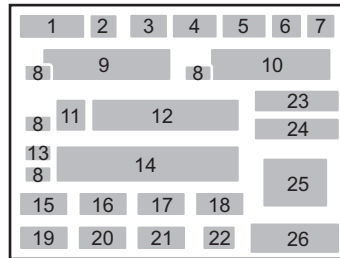

- 1 Pozlama Modu (s.100)
- 2 AE Kilidi (s.121)
- 3 Aralıklı Çekim (s.150)/
Çoklu-pozlama (s.152)/
Genişletilmiş Parantez (s.157)/
Dijital Filtre (s.160)/
YDM Çekimi (s.213)
- 4 Shake Reduction (s.138)/
Ufuk Düzeltme (s.139)
- 5 Odak Modu (s.122)
- 6 Ölçme Metodu (s.116)
- 7 Pil seviyesi (s.58)
- 8 E-kadran kılavuzu
- 9 Obtüratör hızı
- 10 Diyafram açıklık değeri
- 11 ISO/ISO AUTO
- 12 Hassasiyet (s.94)
- 13 EV Telifisi (s.118)/
Pozlama Parantezi (s.154)
- 14 EV çubuğu
- 15 Flaş Modu (s.77)
- 16 Geçiş Modu (s.86)
- 17 Beyaz Dengesi (s.205)
- 18 Özel Fotoğraf (s.219)
- 19 Dosya Formatı (s.202)
- 20 JPEG Kaydedilen Piksel (s.200)
- 21 JPEG Kalitesi (s.201)
- 22 GPS konumlama durumu
- 23 Flaş Pozlama Telifisi (s.78)
- 24 Beyaz Dengesi ince ayarı (s.206)/
Ters İşlem (s.222)
- 25 AF noktası (s.128)
- 26 Kalan fotoğraf saklama
kapasitesi/☉ düğme kılavuzu

* Gösterge 22 yalnızca opsiyonel GPS ünitesifotoğraf makinesine takılı ve çalışıyor olduğunda belirir. (s.337)

● Kontrol paneli

Kontrol panelini görüntülemek ve ayarları değiştirmek için, durum ekranında **INFO** düğmesine basınız. (s.46)

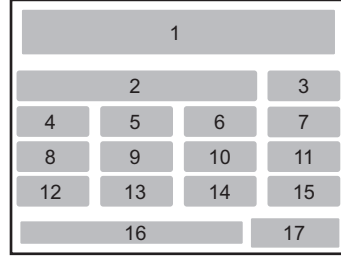
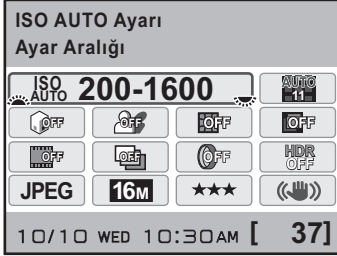

- | | | | |
|---|----------------------------------|----|------------------------------------|
| 1 | Fonksiyon ismi | 10 | Dijital Filtre (s.160) |
| 2 | ISO AUTO Ayarı (s.95) | 11 | YDM Çekimi (s.213) |
| 3 | AUTO AF Noktası Ayarı (s.128) | 12 | Dosya Formatı (s.202) |
| 4 | Vurgu Telifisi (s.212) | 13 | JPEG Kaydedilen Piksel (s.200) |
| 5 | Gölge Düzeltme (s.212) | 14 | JPEG Kalitesi (s.201) |
| 6 | Bozulma Telifisi (s.215) | 15 | Shake Reduction (s.138) |
| 7 | Yan Kromatik Sapma Ayarı (s.216) | 16 | Mevcut tarih ve saat |
| 8 | Ters İşlem (s.222) | 17 | Kalan fotoğraf depolama kapasitesi |
| 9 | Genişletilmiş Parantez (s.157) | | |



- Mevcut fotoğraf makinesi ayarlarına göre değiştirilemeyecek olan ayarlar seçilemez.
- [**INFO** Ayar 1] menüsünde [Durum Ekranı] (s.289) □ (Kapalı) olarak ayarlandığında durum ekranı görüntülenmez.
- Durum ekranında, değiştirilmekte olan mevcut ayar veya kullanılabilir özellikteki düğmelerin kılavuz ekranı mavi olarak görüntülenir ([**INFO** Ayar 1] menüsünde [Durum Ekranı] (s.289) [Ekran Rengi 1] olarak ayarlandığında).
- Eğer 30 saniye içerisinde hiçbir işlem gerçekleştirilmezse durum ekranı kaybolacaktır. Bunu tekrar görüntülemek üzere **INFO** düğmesine basınız.
- Eğer kontrol panelinde 30 saniye içerisinde hiçbir işlem gerçekleştirilmezse durum ekranı kaybolacaktır.
- [9999], durum ekranında ve kontrol panelinde görüntülenebilecek olan maksimum kaydedilebilir fotoğraf sayısıdır. Kaydedilebilir fotoğrafların sayısı 10.000 veya daha fazla olsa bile, [9999] görüntülenir.

Elektronik seviye ekranı

Bu fotoğraf makinesi, cihazın düz olup olmadığını tespit etmek üzere bir elektronik seviye fonksiyonu ile donatılmıştır. [Elektronik Seviye] (Açık) olarak ayarlandığında, elektronik seviyenin görüntülenmesi üzere kontrol paneli görüntülenirken **INFO** düğmesine basınız.

[Elektronik Seviye] **RAW/Fx** düğmesine atandığında, ekranı açmak/kapatmak için **RAW/Fx** düğmesine basınız.

Ekranın altında yatay fotoğraf makinesi açısını gösteren bir çubuk grafik ve sağ tarafında ise dikey fotoğraf makinesi açısını gösteren bir çubuk grafik belirir.

Örnek:

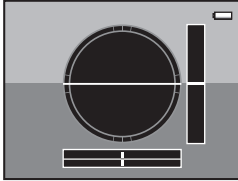

Yatay ve dikey olarak düz (yeşil)

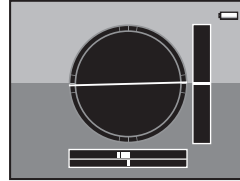

Sola 1,5° eğimli (sarı)
Dikey olarak düz (yeşil)

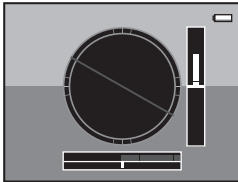

Yatay seviye ekranı dışı (kırmızı)
5° yukarı eğimli (sarı)

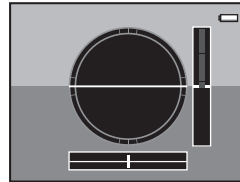

Yatay olarak düz (yeşil)
Dikey seviye ekranı dışı (kırmızı)



- [Elektronik Seviye] varsayılan olarak (Kapalı) şeklinde ayarlıdır. [📷 Kayıt Modu 4] menüsünde ayarlayınız (s.293)
- **RAW/Fx** düğmesine bir fonksiyon atama ile ilgili olarak bkz. s.280
- Eğer 1 dakika içinde hiçbir işlem yapılmazsa elektronik seviye ekranı kaybolacaktır.
- Eğer fotoğraf makinesi açısı tespit edilemezse, çubuk grafiğin her iki ucu ve merkezi kırmızı olarak yanar.

Fotoğraf makinesini dikey olarak tuttuğunuz zaman

Eğer parlaklık ölçülürken fotoğraf makinesi dikey bir şekilde tutulursa, durum ekranı veya kontrol paneli dikey olarak görüntülenir. Çoklu seçicinin (▲▼◀▶) yönleri de fotoğraf makinesinin yönü ile eşleşmek üzere değişir. Ekranın içeriklerini daima yatay olarak görüntülemek için, [Ayar 1] menüsü [Durum Ekranı] dahilinde ayarı gerçekleştiriniz. (s.289)

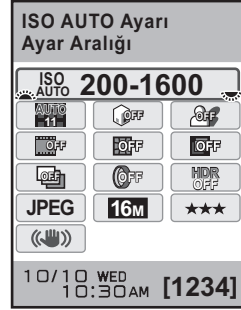

Oynatım Modu

Oynatım esnasında **INFO** düğmesine basıldığı zaman, fotoğraf makinesi, bilgi ekranı türleri arasında geçiş yapar.

Standart	Çekilen fotoğraf, dosya formatı ve kılavuzlar görüntülenir.
Histogram ekranı	Çekilen fotoğraf ve histogram (Parlaklık/RGB) görüntülenir. Video oynatımı esnasında kullanılamaz. (s.38)
Ayrıntılı bilgi ekranı	Fotoğrafın nasıl ve ne zaman çekilmiş olduğu ile ilgili ayrıntılı bilgiler. (s.36)
Bilgi ekranı yok	Yalnızca çekilen fotoğraf görüntülenir.

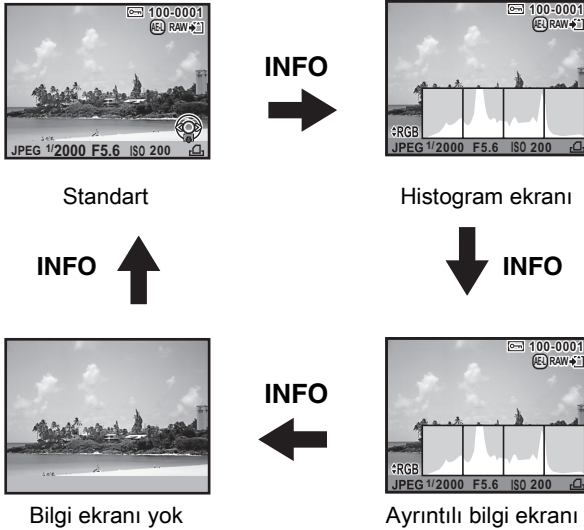

Oynatım esnasında ilk gösterilen bilgi ekranı türü, bir önceki oturumdaki en son oynatımın bilgi ekranı türü ile aynıdır. Eğer [Oynatım Bilgisi Ekranı], [Kayıt Modu 5] menüsü altındaki [Hafıza] kısmında (Kapalı) olarak ayarlanırsa, fotoğraf makinesi açıldığı her zaman ilk olarak [Standart] ekranı görüntülenir. (s.306)

● Ayrıntılı bilgiler ekranı

Sayfalar arasında geçiş yapmak için çoklu seçicinin (▲▼) düğmesini kullanınız.

(Burada görüntülenen öğelerin tümü anlatım amaçlı olarak kullanılmıştır. Gerçek ekran bundan farklı olabilir.)

1

Sayfa 1

Fotoğraf

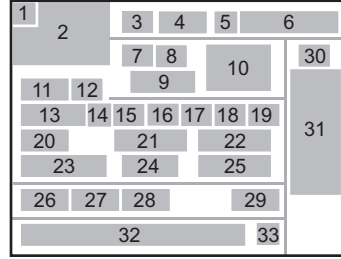
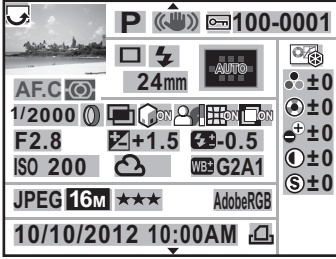

Film

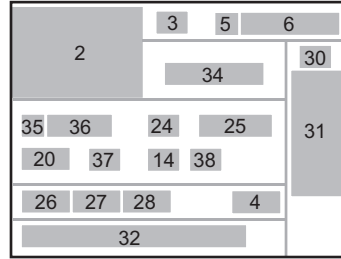

Sayfa 2

Fotoğraf/Film

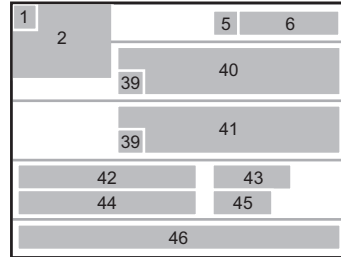
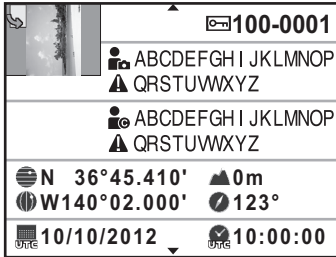

- 1 Döndürme bilgileri (s.245)
- 2 Çekilen fotoğraf
- 3 Pozlama Modu (s.100)
- 4 Shake Reduction (s.138)/
Ufuk Düzeltme (s.139)
- 5 Koruma (s.249)
- 6 Klasör numarası-
Dosya numarası (s.294)
- 7 Geçiş Modu (s.86)
- 8 Flaş Modu (s.77)
- 9 Odak Uzunluğu
- 10 AF noktası (s.128)/
Otomatik Odak Metodu (s.164)
- 11 Odak Modu (s.122)
- 12 Ölçme Metodu (s.116)
- 13 Obtüratör hızı
- 14 Dijital Filtre (s.160)
- 15 Çoklu-pozlama (s.152)/
Genişletilmiş Parantez (s.157)/
YDM Çekimi (s.213)/
Ters İşlem (s.222)
- 16 Vurgu Telafisi (s.212)
- 17 Gölge Düzeltme (s.212)
- 18 Bozulma Telafisi (s.215)
- 19 Yan Kromatik Sapma Ayarı (s.216)
- 20 Diyafram açıklık değeri
- 21 EV Telafisi (s.118)
- 22 Flaş Pozlama Telafisi (s.78)
- 23 Hassasiyet (s.94)
- 24 Beyaz Dengesi (s.205)
- 25 Beyaz Dengesi ince ayarı (s.206)
- 26 Dosya Formatı (s.202)
- 27 Kaydedilen Piksel (s.169, s.200)
- 28 Kalite Seviyesi (s.169, s.201)
- 29 Renk Alanı (s.211)
- 30 Fotoğraf tonu (s.219)
- 31 Özel Fotoğraf parametreleri
(s.220)
- 32 Çekim tarihi ve zamanı
- 33 DPOF ayarları (s.303)
- 34 Kayıt süresi
- 35 Ses ayarı (s.170)
- 36 Ses tipi
- 37 Geçiş Modu (Uzaktan Kumanda)
- 38 Ters İşlem (s.222)
- 39 Önemli bilgi uyarısı
- 40 Fotoğrafçı (s.301)
- 41 Telif Hakkı Sahibi (s.301)
- 42 Enlem
- 43 Rakım
- 44 Boylam
- 45 Objektif yönü
- 46 Evrensel Koordine Edilmiş Saat

* Gösterge 42 ila 46 yalnızca GPS bilgilerinin kayıtlı olduğu fotoğraflarda belirir.

● Histogram ekranı

Aşağıdaki histogramlar resimlerin izlenmesi esnasında görüntülenebilir. “Parlaklık histogramı” parlaklık dağılımını ve “RGB histogramı” renk yoğunluğu dağılımını gösterir. “Parlaklık histogramı” ve “RGB histogramı” arasında geçiş yapmak için çoklu seçicinin (▲ ▼) düğmesine basınız.

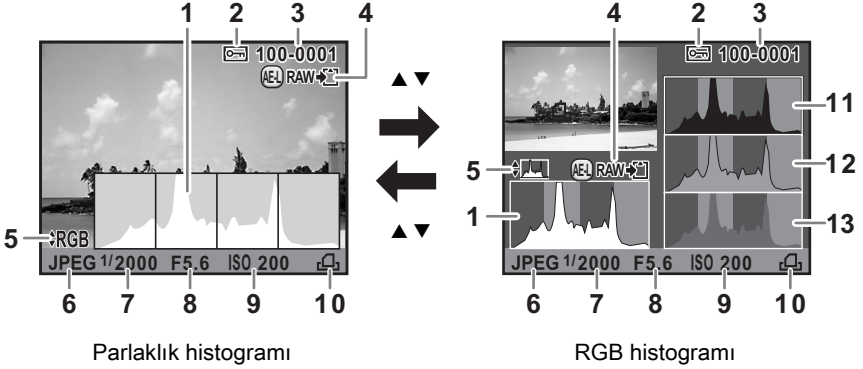

- | | | | |
|---|--------------------------------------------|----|-------------------------|
| 1 | Histogram (Parlaklık) | 7 | Obtüratör hızı |
| 2 | Koruma | 8 | Diyafram açıklık değeri |
| 3 | Klasör numarası-Dosya numarası | 9 | Hassasiyet |
| 4 | RAW verilerini kaydet | 10 | DPOF Ayarları |
| 5 | RGB histogramı/Parlaklık histogramı geçişi | 11 | Histogram (R) |
| 6 | Dosya Formatı | 12 | Histogram (G) |
| | | 13 | Histogram (B) |

* Gösterge 2 yalnızca korumalı fotoğraflar için belirir.

* Gösterge 4 yalnızca en son çekilen fotoğrafın dosya formatı JPEG olduğunda ve bunun verileri hala geçici bellekte bulunuyorsa belirir. (s.82)



Eğer [▶ Oynatım 1] menüsündeki [Parlak/Koyu Alan] (s.234) (Açık) olarak ayarlanırsa, parlak veya karanlık kısımlar tarafından etkilenen alanlar yanıp söner (RGB histogram ekranı ve Ayrıntılı bilgi ekranında hariç olmak üzere).

Histogramın Kullanımı

Histogram, bir fotoğrafın parlaklık dağılımını gösterir. Yatay eksen parlaklığı (sola doğru koyu, sağa doğru açık) ve dikey eksen piksel sayısını temsil eder.

Çekimden önceki ve sonraki histogramın dağılım şekli size pozlama seviyesinin ve kontrastın doğru olup olmadığını söyler ve pozlamanın ayarlanmasının gerekip gerekmediğine veya resmi tekrar çekip çekmemeye karar vermenize imkan verir.

- ☞ Pozlamanın Ayarlanması (s.118)
- ☞ Parlaklığın Ayarlanması (s.212)

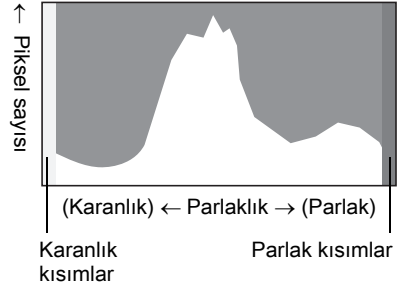

Fotoğraf çok karanlık olduğu zaman, sol kısım kesilir (detsaysız karanlık kısımlar) ve fotoğraf çok parlak olduğu zaman sağ kısım kesilir (detsaysız parlak kısımlar).

[Parlak/Koyu Alan] ayarı (Açık) olduğu zaman, parlak kısımlar kırmızı olarak ve koyu kısımlar sarı olarak yanıp söner.

- ☞ Fotoğrafların İzlenmesi (s.81)
- ☞ Oynatım Ekran Metodunun Ayarlanması (s.234)
- ☞ Hızlı İzleme için Ekran Ayarı (s.290)

Renk yoğunluğu dağılımı, RGB histogramında her bir renk için görüntülenir. Grafiklerin sağ tarafı, iyi ayarlanmış Beyaz Dengesine sahip olan fotoğraflara benzer bir şekilde görünür. Eğer herhangi bir renk sola doğru eğilmiş durumda ise, bu renk çok yoğun demektir.

- ☞ Beyaz Dengesinin Ayarlanması (s.205)

Kılavuz Göstergeler

Aşağıdaki göstergeler, herhangi bir zamanda kullanılabilir olan tuşları, düğmeleri ve e-kadranları göstermek üzere ekranda belirir.

Örnek:

▲	Çoklu seçicinin (▲) düğmesi	OK	OK düğmesi
▼	Çoklu seçicinin (▼) düğmesi	Yeşil düğme	Yeşil düğme
◀	Çoklu seçicinin (◀) düğmesi	AE-L	AE-L düğmesi
▶	Çoklu seçicinin (▶) düğmesi	⏏	⏏ düğmesi
☀	Ön e-kadran	SHUTTER	Deklanşör düğmesi
☀	Arka e-kadran	RAW Fx	RAW/Fx düğmesi
MENU	MENU düğmesi		

Vizör

Aşağıdaki bilgiler vizörde belirir.

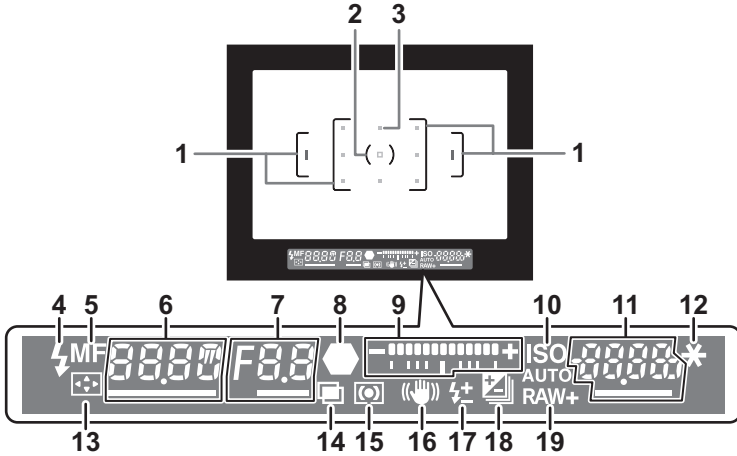

- 1 AF çerçevesi
- 2 Nokta ölçme çerçevesi (s.117)
- 3 AF noktası (s.128)

- 4 Flash göstergesi (s.77)
Yanıyor: flaş kullanılabildiği zaman.
Yanıp sönüyor: flaş tavsiye edildiğinde ancak açık olmadığı veya şarj edilmekte iken yanıp sönür.
- 5 Odak Modu (s.131)
Odak modu **MF** olarak ayarlandığında belirir.
- 6 Obtüratör hızı
Obtüratör hızı ayarlanabildiği zaman altı çizilidir.
Parazit Azaltımı fonksiyonu etkin kılındığında işlem süresi ile ilgili olarak bir geri sayım görüntülenir. (s.97)
- 7 Diyafram açıklık değeri
Açıklık değeri ayarlanabildiği zaman altı çizilidir.
Parazit Azaltımı fonksiyonu etkin kılındığında **[nr]** yanıp sönür. (s.97)
- 8 Odak göstergesi (s.73)
Yanıyor: nesne odaklanabildiği zaman.
Yanıp sönüyor: nesne odakta olmadığı zaman.
- 9 EV çubuğu
Pozlama modu **M** veya **X** olarak ayarlı olduğu zaman, EV telafi değerlerini veya uygun ve mevcut pozlama değerleri arasındaki farkı görüntüler. (s.118)
[Elektronik Seviye] ayarı (Açık) olarak ayarlandığında fotoğraf makinesi açısını görüntüler. (s.44)
- 10 ISO/ISO AUTO
Hassasiyet görüntülediğinde belirir.
- 11 Hassasiyet/Kalan fotoğraf saklama kapasitesi
Hassasiyet e-kadran ile ayarlanabildiği zaman altı çizilidir
Çekimden hemen sonra kaydedilebilir fotoğraf sayısını görüntüler.
EV telafisi ayarlanırken telafi değerini görüntüler.
Pozlama modu **M** veya **X** olarak ve [Elektronik Seviye] (Açık) şeklinde ayarlandığı zaman düzgün pozlamadan olan sapma miktarını görüntüler. (s.112)
- 12 AE Kilidi (s.121)
AE Kilidi fonksiyonu etkin olduğunda belirir.
- 13 AF noktasının değiştirilmesi (s.129)
AF noktası değiştirme kadranı **SEL** (Seç) olarak ayarlı olduğu durumda, AF noktası değiştirilebildiği zaman belirir.
- 14 Çoklu-pozlama (s.152)
Çoklu-pozlama ayarlandığında belirir.
- 15 Ölçme Metodu (s.116)
Ölçme metodu (Merkez ağırlıklı ölçme) veya (Nokta ölçme) olduğu zaman belirir.
- 16 Shake Reduction (s.137)
Shake Reduction fonksiyonu etkin kılındığında belirir.
- 17 Flaş Pozlama Telafisi (s.78)
Flaş pozlama telafisi kullanım halinde olduğu zaman belirir.

- 18 EV Telifisi (s.118)/Pozlama Parantezi (s.154)
EV telifisi ayarlanırken veya geçiş modu [Pozlama Parantezleme] olarak ayarlandığı zaman belirir.
- 19 Dosya Formatı (s.202)
Fotoğraf kayıt formatını RAW/RAW+ formatında görüntüler.
JPEG formatında görüntülenmez.

1



- Deklanşöre yarıya kadar basıldığı zaman ve ölçme çalışma süresi (varsayılan ayar: 10 san.) esnasında bilgiler vizörde görüntülenir. (s.117)
- Deklanşör düğmesine yarıya kadar basıldığında, kırmızı (AF Alanını örtüşür)'nda beliren otomatik odak için kullanımdaki AF noktası (noktaları). (s.128)
- [📷 Kayıt Modu 5] menüsünde [Düğme Kişiselleştirme] dahilinde [AF'yi iptal et] [AF Düğmesi] olarak ayarlandığı zaman, **AF** düğmesine basılı tutulduğu müddetçe vizörde **MF** görüntülenir. (s.124)
- [9999], vizörde görüntülenebilecek olan maksimum kaydedilebilir fotoğraf sayısıdır. Kaydedilebilir fotoğrafların sayısı 10.000 veya daha fazla olsa bile, [9999] görüntülenir.

LCD Panel

Fotoğraf makinesinin üstündeki LCD panelde aşağıdaki bilgiler belirir.

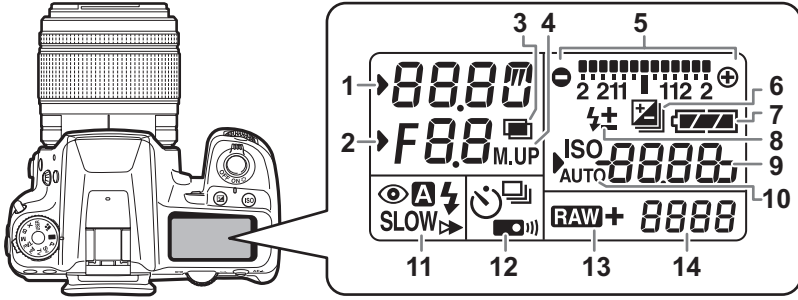

- | | |
|------------------------------------------------------------------------------------------------------------------------------------------------------------------------------------------------------------------------------------------------------------------------------------------------------------------------------------------------------------------------------------------------------------------------------------------------------------------------------------------------------------------------------------|---------------------------------------------------------------------------------------------------------------------------------------------------------------------------------------------------------------------------------------------------------------------------------------------------------------------------------------------------------------------------------------------------------------------------------------------------------------------------------------------------------------------------------------------------------------------------------------------------------------------|
| <p>1 Obtüratör hızı/Parazit Azaltımı işlem süresinin geri sayımı (s.97)</p> <p>2 Diyafram açıklık değeri
nr : Parazit Azaltımı etkin kılınmıştır (s.97)</p> <p>3 Çoklu-pozlama (s.152)</p> <p>4 Ayna Kilitli Çekim (s.146)</p> <p>5 EV çubuğu (s.118)/
Elektronik Seviye (s.44)</p> <p>6 EV Telifisi (s.118)/
Pozlama Parantezi (s.154)</p> <p>7 Pil seviyesi (s.58)</p> <p>8 Flaş Pozlama Telifisi (s.78)</p> <p>9 Hassasiyet/EV telifisi değeri</p> <p>10 ISO/ISO AUTO
Hassasiyet görüntülendiğinde belirir.</p> | <p>11 Flaş Modu (s.86)</p> <p>⚡ : Dahili flaş hazır (yanıp sönerken, flaş kullanılmamıştır)</p> <p>👁 : Kırmızı-göz Giderme</p> <p>A : Otomatik Flaş Pat.</p> <p>SLOW : Düşük-hız Senk.</p> <p>▶ : Sürüklenen Perde Senk.</p> <p>W : Kablosuz</p> <p>12 Geçiş Modu (s.86)</p> <p>□ : Tek Kare Çekimi</p> <p>📷 : Sürekli Çekim</p> <p>⌚ : Zamanlayıcı ile Çekim</p> <p>📱 : Uzaktan Kumandalı Çekim</p> <p>13 Dosya Formatı (s.202)</p> <p>RAW : RAW çekimi</p> <p>RAW+ : RAW+JPEG çekimi</p> <p>14 Kalan fotoğraf saklama kapasitesi/
USB Bağlantı modu (s.311)</p> <p>Pc-S : MSC modu</p> <p>Pc-P : PTP modu</p> |
|------------------------------------------------------------------------------------------------------------------------------------------------------------------------------------------------------------------------------------------------------------------------------------------------------------------------------------------------------------------------------------------------------------------------------------------------------------------------------------------------------------------------------------|---------------------------------------------------------------------------------------------------------------------------------------------------------------------------------------------------------------------------------------------------------------------------------------------------------------------------------------------------------------------------------------------------------------------------------------------------------------------------------------------------------------------------------------------------------------------------------------------------------------------|



Pozlama ölçme gerçekleştirildiğinde LCD panel aydınlanır. LCD panel arka zemin aydınlatması için, [C Özel Ayar 4] menüsündeki [22. LCD Ekran Aydınlatması] kısmında [Yüksek], [Düşük] veya [Kapalı] seçebilirsiniz.

Elektronik seviye ekranı

Fotoğraf makinesi düz olmadığı zaman, yatay fotoğraf makinesi açısını gösteren bir çubuk grafik vizörde ve LCD panelde görüntülenir.

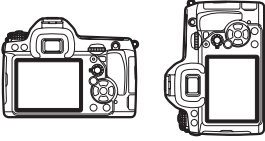

Düz olduğunda (0°'de)



5° sola eğikken

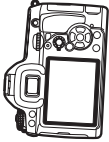

Dikey olarak tutulduğunda ve 3° sağa eğikken



- [Elektronik Seviye] varsayılan olarak (Kapalı) şeklinde ayarlıdır. [📷 Kayıt Modu 4] menüsünde ayarlayınız (s.293)
- Fotoğraf makinesi bir tripod kullanılarak dengelendiği zaman resim oluşturma fotoğraf makinesinde de ayarlanabilir. (s.217)

Fonksiyon ayarları doğrudan tuşlar, kontrol paneli veya menüler kullanılarak değiştirilebilir. Bazı fonksiyonlar hem kontrol paneli ve hem de menüler kullanılarak değiştirilebilir.

Bu bölümde, işlev ayarlarının değiştirilmesi ile ilgili temel yollar anlatılmaktadır.

Doğrudan Tuşların Kullanımı

Çekim modunda, çoklu seçiciye (▲▼◀▶) basarak Geçiş Modu, Flaş Modu, Beyaz Dengesi ve Özel Fotoğrafı ayarlayabilirsiniz. (s.86) Aşağıda, bir örnek olarak [Flaş Modu]'nun nasıl ayarlanacağı anlatılmaktadır.

- 1 Çekim modunda çoklu seçicinin (▼) düğmesine basınız.

[Flaş Modu] ekranı belirir.

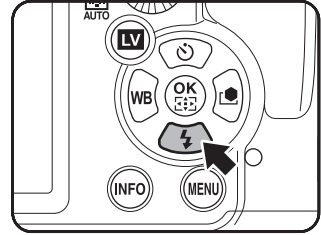

- 2 Bir flaş modu seçmek için çoklu seçicinin (◀▶) düğmesini kullanınız.

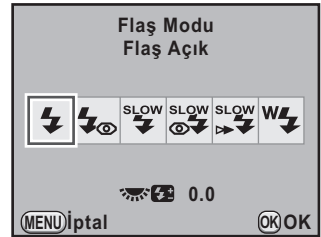

3 OK düğmesine basınız.

Fotoğraf makinesi bir resim çekmeye hazır durumdadır.

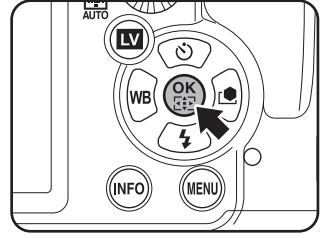

Doğrudan tuş işletimi etkin kılındığında, doğrudan tuşlar için kılavuz göstergeleri mavi renkte görüntülenir ([Ayar 1] menüsündeki [Durum Ekranı] (s.289) [Ekran Rengi 1] olarak ayarlandığında). AF nokta geçiş kadranı **SEL** olarak ayarlandığında ve AF noktası değiştirilmekte iken doğrudan tuş işletimi kullanılamaz. Bu tür durumlarda, **OK** düğmesine basılı tutunuz. (s.129)

Kontrol Panelinin Kullanılması

Çekim esnasında, mevcut ayarlar durum ekranında kontrol edilebilir. Ekranı kontrol paneline değiştirmeniz ve ayarlarda değişiklik yapmanız da mümkündür.

Aşağıda, [JPEG Kalite Ayarı] ayarının nasıl yapılacağına dair bir örnek bulunmaktadır.

1 Durum ekranını kontrol ediniz ve sonrasında **INFO** düğmesine basınız.

Kontrol paneli belirir.

Durum ekranı görüntülenmediği zaman **INFO** düğmesine basınız.

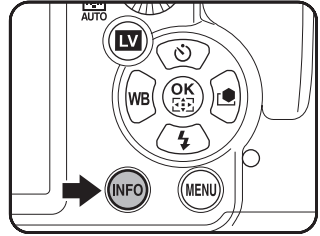

2 Ayarını değiştirmek istediğiniz bir öğeyi seçmek için çoklu seçiciyi () kullanınız.

Mevcut fotoğraf makinesi ayarları için değiştirilebilecek olan öğeler gri renkte belirir ve seçilemez.

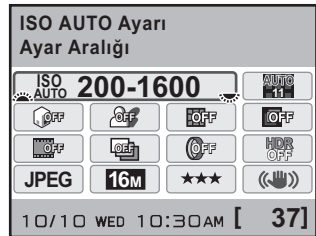

3 Ayarı değiştirmek için ön e-kadranı (☀️) veya arka e-kadranı (🌑) kullanınız.

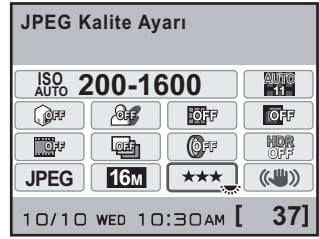

4 MENU düğmesine veya yarıya kadar deklanşöre basınız.

Fotoğraf makinesi, durum ekranına döner ve bir resim çekmeye hazır durumdadır.

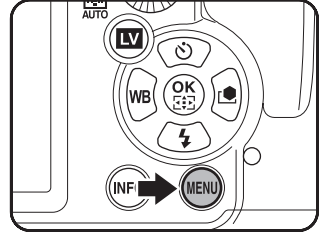

- Seçilen öge için ayrıntılı ayar ekranını görüntülemek üzere 3. Adımda **OK** düğmesine basınız. Genişletilmiş Parantez ve Dijital Filtre gibi fonksiyonlar için ayrıntılı ayarları, ayrıntılı ayar ekranında yapınız.
- Live View (s.163) görüntülediği zaman durum ekranı ve kontrol paneli görüntülenmez. Önceden [📹 Kayıt Modu] menüsündeki ayarları yapınız veya gerektiğinde değiştiriniz.

Menülerin Kullanımı

Bu bölümde menülerin nasıl kullanılacağı anlatılmaktadır:

[**K** Kayıt Modu], [**O** Oynatım], [**A** Ayar] ve [**C** Özel Ayar] menüleri.

Aşağıda, bir örnek olarak [**K** Kayıt Modu 3] menüsündeki

[Program Çizgisi] ayarının nasıl yapılabileceği anlatılmaktadır.

1 Çekim modunda MENU düğmesine basınız.

Monitörde [**K** Kayıt Modu 1] menüsü belirir.

Oynatım modunda iken **MENU** düğmesine basılırsa, [**O** Oynatım 1] menüsü belirir.

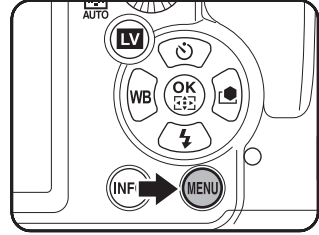

2 Çoklu seçicinin (▶) düğmesine iki kere basınız veya arka e-kadranı (☀️) iki defa sağa (↻) tarafına döğru) çeviriniz.

Çoklu seçicinin (▶) düğmesine her basıldığında, menü aşağıdaki sıra doğrultusunda değişecektir:

[**K** Kayıt Modu 2], [**K** Kayıt Modu 3],
[**K** Kayıt Modu 4], [**K** Kayıt Modu 5],
[**O** Oynatım 1] ... [**K** Kayıt Modu 1].

Ön e-kadran (☀️) sağa çevrildiğinde, menü aşağıdaki sıra doğrultusunda değişecektir: [**K** Kayıt Modu 1], [**O** Oynatım 1], [**A** Ayar 1], [**C** Özel Ayar 1].

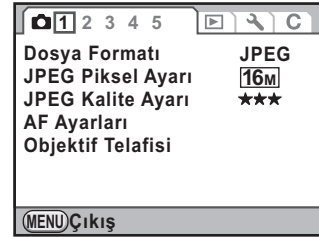

3 Çoklu seçicinin (▲▼) düğmesini kullanarak bir fonksiyon seçiniz.

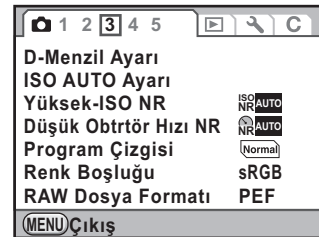

4 Çoklu seçicinin (►) düğmesine basınız.

Mevcut ayarlar açılan menüde veya alt menüde görüntülenir.

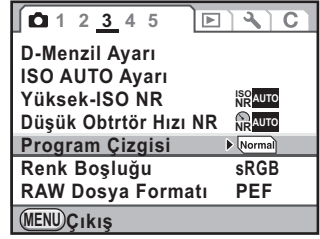

5 Bir ayar seçmek için çoklu seçicinin (▲▼) düğmesini kullanınız.

Açılan menüyü iptal etmek veya bir önceki ekrana dönmek için **MENU** düğmesine basınız.

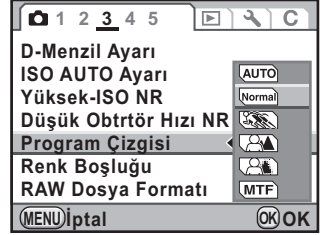

6 OK düğmesine basınız.

Ayar kaydedilir.

Bir alt menü görüntülediğinde **MENU** düğmesine basınız.

Sonrasında, diğer öğeleri ayarlayınız.

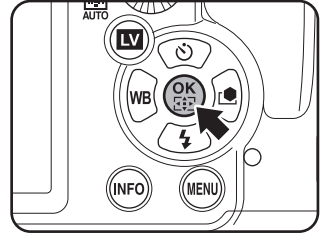

7 MENU düğmesine basınız.

Menü seçilmeden hemen önce görüntülenmiş olan ekran tekrar belirir.

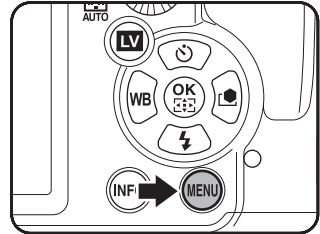

MENU düğmesine basıldıktan ve menü ekranı kapatıldıktan sonra bile, eğer fotoğraf makinesi düzgün olmayan şekilde kapatılırsa (örneğin fotoğraf makinesi açık halde iken pili çıkarılması) ayarınız saklanmayacaktır.





- En son kez seçilen menü sekmesinin ilk anda görüntülenmesini veya daima [📷 Kayıt Modu 1] menüsünün ilk anda görüntülenmesi seçebilirsiniz. (s.288)
- Her bir menü hakkındaki ayrıntılar için aşağıdaki sayfalara bakınız.
 - [📷 Kayıt Modu] menüsü s.87
 - [▶ Oynatım] menüsü s.233
 - [⚙️ Ayar] menüsü s.274
 - [C Özel Ayar] menüsü s.90

Mod kadranındaki simgeleri kadran göstergesine ayarlayarak pozlama modlarını değiştirebilirsiniz.

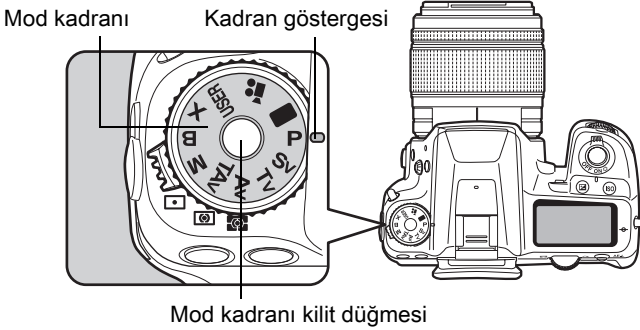
Mod kadranı kilit düğmesine bastığınız esnada mod kadranını çeviriniz.



Mod	Özellikler	Sayfa
 Yeşil	Tam otomatik ayarlarla resimler çekmenize imkan verir.	s.102
P Program Otomatik Pozlaması	Resim çekilirken Program Satırına göre uygun bir pozlama elde etmek için obtüratör hızını ve açıklık değerini otomatik olarak ayarlar. Obtüratör önceliği ve açıklık önceliği arasında kolaylıkla geçiş yapmak için ön ve arka e-kadranları kullanabilirsiniz.	s.104
Sv Hassasiyet Öncelikli Otomatik Pozlama	Ayarlanmış olan hassasiyete göre uygun bir pozlama elde etmek için obtüratör hızını ve açıklık değerini otomatik olarak ayarlar.	s.105
Tv Obtüratör Öncelikli Otomatik Pozlama	Nesnenin hareketini ifade edebilmemiz üzere istenen obtüratör hızını ayarlamanıza imkan verir.	s.106
Av Açıklık Öncelikli Otomatik Pozlama	Alan derinliğini kontrol etmek üzere istenen açıklık değerini ayarlamanıza imkan verir.	s.107
TAv Obtüratör & Açıklık Öncelikli Otomatik Pozlama	Nesnenin parlaklığına göre, ayarlı obtüratör hızı ve açıklık değeri ile uygun bir pozlama elde etmek için hassasiyeti otomatik olarak ayarlar.	s.109

Mod	Özellikler	Sayfa
M Manuel Pozlama	Resmi yaratıcı bir şekilde çekmek amacıyla obtüratör hızı ve açıklık değerini ayarlamanıza imkan verir.	s.111
B Ampul Pozlama	Havai fişekler ve gece sahneleri gibi yavaş obtüratör hızları gerektiren resimler çekmenize imkan verir.	s.113
X Flaş X-senk Hızı	Obtüratör hızı 1/180 saniyeye kilitletir. Senk. hızını otomatik olarak değiştirmeyen bir harici flaş kullandığınızda bunu kullanınız.	s.115
USER	Kaydedilen pozlama modu ile fotoğrafları çekmenize imkan verir. Maksimum beş ayar kaydedilebilir.	s.225
 Film	Filmler kaydetmek için bunu kullanınız.	s.172

2 Başlarken

Fotoğraf makinesinin satın alınmasından resim çekimine kadar yapılacak birkaç adım açıklanmaktadır. Bunu okuduğunuzdan ve talimatları takip ettiğinizden emin olunuz.

Askının Takılması	54
Pilin Takılması	55
Bir SD Bellek Kartının Takılması/Çıkarılması	60
Bir Objektif Takılması	62
Vizör Diyopterinin Ayarlanması	64
Fotoğraf Makinesinin Açılması ve Kapatılması	65
Başlangıç Ayarları	66

- 1** Askının ucunu koruyucu kapak ve üçgen halka üzerinden geçiriniz.

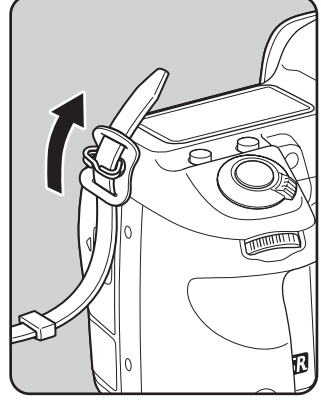

- 2** Askının ucunu kelepçenin içerisinde sabitleyiniz.

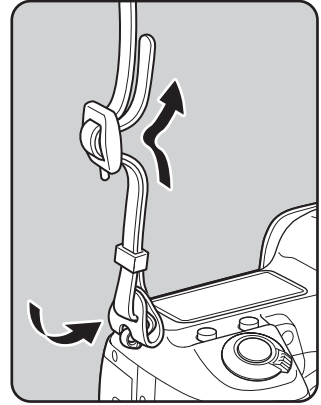
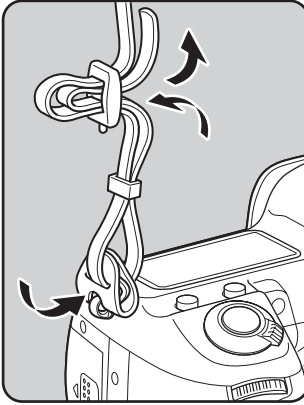

- 3** Askının diğer ucunu yukarıda anlatılanın aynı şekliyle bağlayınız.

Pili fotoğraf makinesine takınız. Yalnızca bir D-LI90 pil kullanınız.

Pilin Şarj Edilmesi

Pil ilk defa kullanıldığı zaman veya pil uzun bir zaman süreci için kullanılmadığında ya da [Pil bitmiş durumda] mesajı belirlediği zaman, pili yeniden şarj ediniz.

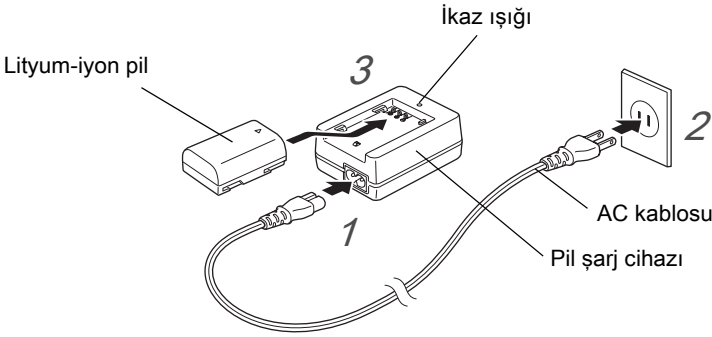

- 1** AC kablosunu şarj cihazına takınız.
- 2** AC kablosunun fişini elektrik prizine takınız.
- 3** Özel pildeki ▲ işaretini yukarıya doğru tutunuz ve bunu pil şarj cihazına takınız.
Şarj etme esnasında gösterge ışığı yanar ve pil tam olarak şarj edildiği zaman gösterge ışığı kapanır.
- 4** Pil tam olarak şarjlı olduğu zaman, pili şarj cihazından çıkarınız.



- Tedarik edilmiş olan Pil Şarj Cihazını D-BC90, D-LI90 haricindeki pilleri şarj etmek için kullanmayınız. Diğer pillerin şarj edilmesi hasara veya ısınmaya yol açabilir.
- Aşağıdaki durumlarda pili yeni bir pille değiştiriniz:
 - Eğer gösterge ışığı yanıp sönüyorsa veya pil düzgün bir şekilde takıldıktan sonra yanmıyorsa
 - Eğer pil şarj edildikten sonra bile çok daha hızlı bir şekilde tükeniyorsa (pil, kullanım ömrünün sonuna ulaşmış olabilir)



Maksimum şarj etme süresi yaklaşık olarak 390 dakikadır (bu sıcaklığa ve kalan pil gücüne göre değişir). Sıcaklığın 0°C ve 40°C arasında olduğu bir yerde şarj ediniz.

Pilin Takılması/Çıkarılması



- Fotoğraf makinesi açık halde iken pil kapağını açmayınız ya da pili çıkarmayınız.
- Pili düzgün bir şekilde takınız. Pillerin yanlış takılması fotoğraf makinesinin bozulmasına yol açabilir. Takmadan önce pilin elektrotlarını yumuşak kuru bir bezle siliniz.
- Fotoğraf makinesi, sürekli bir şekilde uzun bir zaman süreci için kullanıldığı zaman fotoğraf makinesi veya pil ısınabileceği için dikkatli olunuz.
- Eğer fotoğraf makinesini uzun bir süre için kullanmayacaksınız, pili yerinden çıkarınız. Fotoğraf makinesi uzun bir süre için kullanılmadığı halde pilin içerisinde terkedilmesi halinde pili akabilir ve fotoğraf makinesine zarar verebilir. Eğer çıkarılan pil altı ay veya daha fazla bir süre için kullanılmıyacaksa, saklamadan önce pili yaklaşık 30 dakika boyunca şarj ediniz. Pili her altı ila on iki ayda bir yeniden şarj etmeyi unutmayınız.
- Pili, sıcaklığın oda sıcaklığının altında kalacağı bir yerde saklayınız. Yüksek sıcaklıklara sahip mekanlardan kaçınınız.
- Eğer pili uzun süre boyunca fotoğraf makinesinin dışında muhafaza ederseniz, tarih ve saat ayarları resetlenebilir. Böyle bir durumda mevcut tarih ve saati ayarlamak üzere "Tarih ve Saatin Ayarlanması" (s.68) dahilinde anlatılan işlemi uygulayınız.

1 Pil kapağını açınız.

Pil kapağı kilit açma mandalını kaldırınız, kilidi açmak üzere bunu OPEN (①) yönüne çeviriniz ve sonrasında kapağı açmak üzere çekiniz (②).

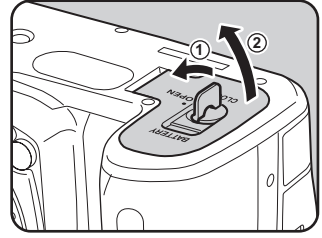

2 Pildeki ▲ işaretini fotoğraf makinesinin dışına doğru çeviriniz, pil kilit mandalını ok yönünde (③) bastırınız ve pili takınız.

Kilitlenene dek pili yerleştiriniz.

Pili çıkarmak için, pil kilit mandalını parmağınızla (③) ok yönünde itiniz.

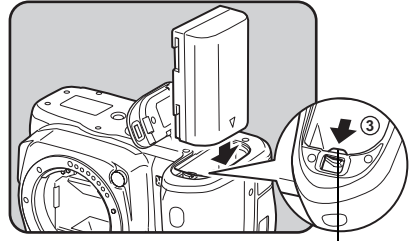



Pil kilit mandalı



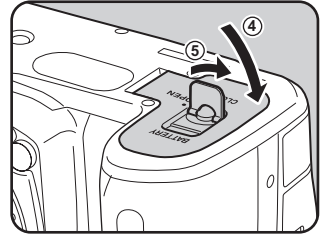







3 Pil kapağını (④) kapatınız ve kilitlemek üzere pil kapağı kilit açma mandalını CLOSE (⑤) kısmına çeviriniz.

Pil kapağını kapattıktan sonra pil kapağı kilit açma mandalını yerine yerleştiriniz.







Pil Seviye Göstergesi

Durum ekranı ve LCD panelde görüntülenen /  kısmını kontrol ederek kalan pil seviyesini öğrenebilirsiniz.

Durum Ekranı	LCD Panel	Pil Seviyesi
 (Yeşil)		Pil dolu.
 (Yeşil)		Pil tam dolu olmaya yakın.
 (Sarı)		Pil bitmek üzere.
 (Kırmızı)	 yanar	Pil hemen hemen boş.
[Pil bitmiş durumda]	 yanıp sönüyor	Fotoğraf makinesi, mesaj görüntüledikten sonra kapanır. ( continues blinking on the LCD panel.)



- Fotoğraf makinesi düşük sıcaklıklarda kullanıldığında veya uzun süreler için sürekli çekim gerçekleştirildiği zaman, pil seviyesi yeterli olarak görünse bile , ,  veya  belirebilir.
- Sıcaklık azaldıkça pil performansı geçici olarak azalır. Fotoğraf makinesini soğuk iklimlerde kullandığınızda, yanınızda yedek piller taşıyınız ve bunları cebinizde ılık olarak muhafaza ediniz. Normal oda sıcaklığına döndüğünde pil performansı normale dönecektir.
- Yurtdışına seyahat ettiğinizde, soğuk iklimlerde resim çekerken veya pek çok resim çektiğinizde yanınızda yedek piller bulundurunuz.

AC Adaptörün Kullanımı (Opsiyonel)

Monitörü uzun bir süre için kullandığınızda ya da fotoğraf makinesini bir bilgisayara veya AV cihazına bağlandığınızda, AC adaptör kitinin K-AC132 (seçmeli) kullanımını tavsiye etmekteyiz.



AC Adaptör Kiti K-AC132 dahilinde AC Adaptörü D-AC120 ve AC kablosu bulunmaktadır.

1

Fotoğraf makinesini kapalı olduğundan emin olunuz.

2 Terminal kapağını açınız.

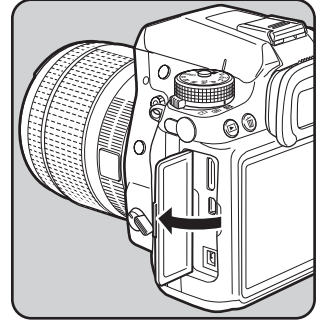

3 AC adaptörün DC çıkışındaki ▲ işaretini fotoğraf makinesindeki ▲ işaretine doğru getiriniz ve DC terminalini fotoğraf makinesinin DC giriş terminaline bağlayınız.

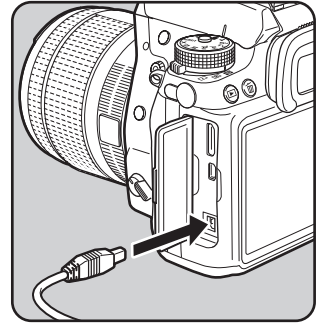

4 AC kablosunu AC adaptörüne takın.

5 AC kablosunu elektrik prizine takınız.



- AC adaptörü takılmadan ve çıkarılmadan önce, fotoğraf makinesinin kapatılmış olduğundan emin olunuz.
- Terminaller arasındaki bağlantıların iyi yapılmış olduğundan emin olunuz. Karta erişilmekte iken, güç arızı ile olan bağlantının kesilmesi halinde, SD Bellek Kartı veya veriler bozulabilir.



- AC adaptör kullanıldığı zaman durum ekranında **DC IN** görüntülenir.
- AC adaptörü kullanmadan önce, AC adaptör kitinin kılavuzunu okuduğunuzdan emin olunuz.
- AC adaptör bağlı durumda iken, fotoğraf makinenizdeki pil şarj edilmeyecektir.

Bir SD Bellek Kartının Takılması/ Çıkarılması

Bu fotoğraf makinesinde, piyasadan satın alınabilen SD Bellek Kartı, SDHC Bellek Kartı veya SDXC Bellek Kartı kullanılmaktadır. SD Bellek Kartını takmadan ve çıkarmadan önce, fotoğraf makinesinin kapalı olduğundan emin olunuz.

2

Başlarken

Caution

- Kart erişim ışığı yanırken SD Bellek Kartını çıkarmayınız.
- Kullanılmamış veya diğer fotoğraf makinelerinde veya dijital cihazlarda kullanılmış olan bir SD Bellek Kartını biçimlendirmek (kullanıma hazır hale getirmek) için bu fotoğraf makinesini kullanınız. Biçimlendirme hakkındaki ayrıntılar için "SD Bellek Kartının Biçimlendirilmesi" (s.276) kısmına bakınız.
- Videolar kaydederken yüksek-hızlı bir bellek kartı kullanınız. Eğer yazma hızı, kayıt hızı ile aynı olmazsa, kayıt esnasında yazma durabilir.

1 Fotoğraf makinesini kapalı olduğundan emin olunuz.

2 Kart kapağını ok yönünde kaydırınız ve sonrasında bunu açmak üzere kaldırınız (1→2).

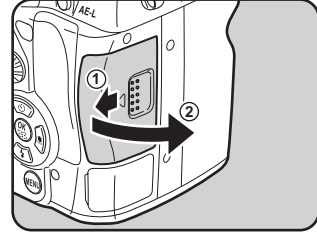

3 SD Bellek Kartı etiketi monitöre doğru bakacak şekilde kartı sonuna kadar ileri itiniz.

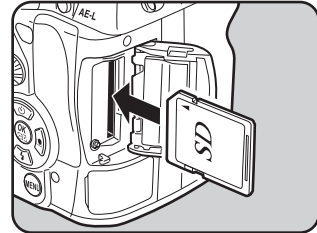

Yerinden çıkarmak üzere SD Bellek Kartına bir kere bastırınız.

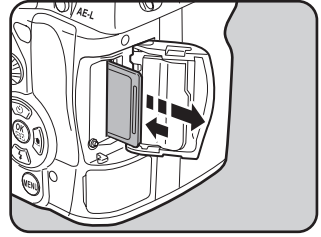

4 Kart kapağını kapatınız ve ardından ok yönünde (3)→(4) kaydırınız.

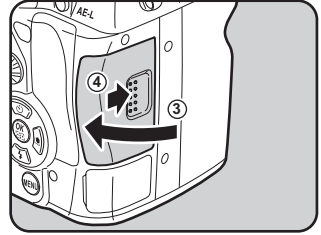

Kart kapağını tam olarak kapattığınızdan emin olunuz. Eğer kart kapağı açık kalırsa fotoğraf makinesi açılmayacaktır.



Bir SD Bellek Kartı üzerine kaydedilebilecek olan yaklaşık fotoğraf sayısı ve video süresi ile ilgili ayrıntılar için, bkz. "Boyut bazında Yaklaşık Fotoğraf Depolama Kapasitesi" (s.354).

Fotoğraf makinesi gövdesine uygun bir objektif takınız.

Bu fotoğraf makinesi ile aşağıdaki objektiflerin herhangi birini kullandığınız zaman, fotoğraf makinesinin pozlama modları kullanılabilir olacaktır.

- DA, DA L, D FA, FA J objektifler
- A** (Otomatik) konumu bulunan objektifler; **A** konumunda kullanıldığında



- Beklenmeyen objektif hareketini önlemek için objektifi eklemeyen ya da çıkarmadan önce fotoğraf makinesini kapatınız.
- Bir objektifi takarken veya çıkarırken, tozdan ve kirden göreceli olarak arındırılmış olan bir ortam seçiniz.
- Bir objektif takılı olmadığı zaman fotoğraf makinesindeki gövde yuva kapağını yerinde tutunuz.
- Fotoğraf makinesinden çıkarma sonrasında objektif yuva kapağını ve objektif kapağını objektife taktığınızdan emin olunuz.
- Fotoğraf makinesi gövdesi ve objektif yuvası, objektif iletim noktalarına ve bir AF başlatıcıya sahiptir. Kir, toz veya korozyon dolayısıyla elektrik sistemi hasar görebilir. Gerekli olduğunda, iletim noktalarını yumuşak ve kuru bir bezle temizleyiniz.
- (b) dahilinde tanımlanan objektifler **A** haricindeki bir konumda kullanıldığında, bazı işlevler sınırlandırılmış olacaktır. Bkz "Açıklık Halkasının Kullanılması" (s.331).
- Fabrika varsayılan ayarları ile, fotoğraf makinesi, yukarıda listelenmiş olanların haricindeki objektiflerle ve aksesuarlarla çalışmayacaktır. Bunları kullanabilmek için [**C** Özel Ayar 4] menüsünde [27. Açıklık Halkası Kullanılarak] kısmını [İzini] olarak ayarlayınız. (s.331)
- Diğer üreticiler tarafından imal edilmiş objektiflerin kullanımından kaynaklanan kazalar, hasarlar ve işlev bozuklukları ile ilgili olarak hiçbir sorumluluk ve yükümlülük kabul etmemekteyiz.

1 Fotoğraf makinesini kapalı olduğundan emin olunuz.

2 Gövde yuva kapağını (1) ve objektif yuva kapağını (2) çıkarınız.

Objektifte bir objektif yuva kapağı olmadığı zaman, objektif yuvasının hasar görmesine engel olmak için objektif yuva tarafı yukarı bakacak şekilde objektifi yerine yerleştirdiğinizden emin olunuz.

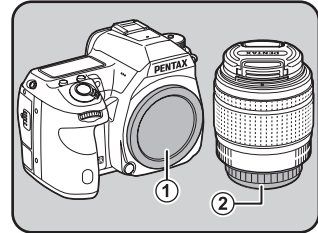

3

Fotoğraf makinesi ve objektifteki yuva indeksini (kırmızı noktalar; ③) eşleştiriniz ve tık sesi gelene kadar objektifi saat yönünde çevirerek sabitleyiniz.

Ekledikten sonra, objektifin yerine kilitlenmiş olduğunu kontrol etmek üzere objektifi saatin tersi yönünde çeviriniz.

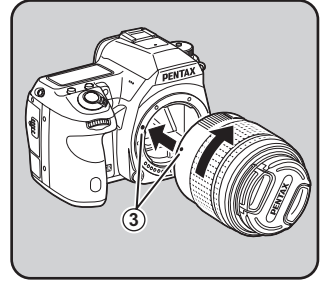

4

Ön objektif kapağını gösterilen kısımlardan içeriye doğru bastırarak çıkarınız.

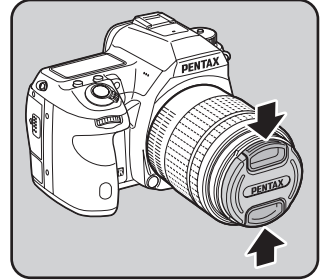

Pili Çıkarmak için

İlk olarak objektif kapağını takınız ve ardından objektif kilit açma düğmesine (④) basılı tutarken objektifi saat yönünün tersi yöne çeviriniz.

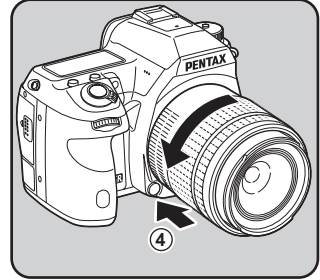

Gövde yuva kapağı (①), ürünün nakliyesi esnasında çizilmeleri ve toz girişini önlemek içindir. Gövde Yuvası Kapağı K ayrı olarak satılmakta olup bir kilit işlevine sahiptir.

2

Başlatırken

Vizör Diyopterinin Ayarlanması

Görüş durumunuza uyacak şekilde vizör diyopterini ayarlayabilirsiniz. Fotoğraf makinesi, fabrika çıkışlı olarak, vizör kısmına eklenmiş olan bir Vizör lastiği F_R ile donatılmıştır. Vizör lastiği ekli olduğunda diyopter ayarlanabilir. Ancak, vizör lastiği çıkarılmış halde iken ayar yapılması daha kolaydır.

2

Başlatırken

- 1** Ok yönünde dışarı çekerek vizör lastiğini çıkarınız.

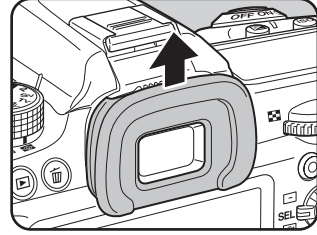

- 2** Vizörden bakınız ve diyopter ayar kolunu sola ya da sağa kaydırınız.

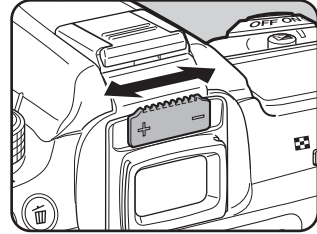

Vizördeki AF çerçevesi odaklanana kadar kolu ayarlayınız.

Fotoğraf makinesini bir duvar veya diğer parlak ve düz bir nesne üzerine hedefleyiniz.

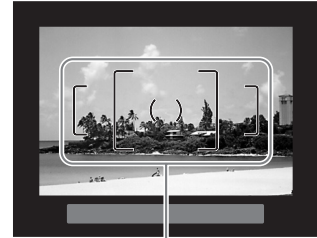

AF çerçevesi





Diyopter ayar kolunu kullanmanıza rağmen eğer vizör görüntüsünün berrak şekilde görülmesi hala zor oluyorsa, opsiyonel diyopter düzeltme objektif adaptörünü M kullanınız. Ancak, bu adaptör kullanılmadan önce F_R Vizör lastiği çıkarılmalıdır.

1 Ana düğmeyi [ON] konumuna çeviriniz.

Fotoğraf makinesi açılacaktır.

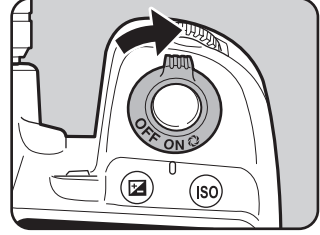
Fotoğraf makinesini kapatmak için ana düğmeyi [OFF] konumuna ayarlayınız.



- Kullanılmadığı durumda fotoğraf makinesini her zaman kapalı muhafaza ediniz.
- Eğer belirli bir zaman süreci esnasında herhangi bir işlem gerçekleştirilmezse fotoğraf makinesi otomatik olarak kapanacaktır. Fotoğraf makinesini tekrar aktif hale getirmek için, bunu tekrar açınız veya aşağıdakilerden birini gerçekleştiriniz.
 - Deklanşöre yarıya kadar basınız.
 -  düğmesine, **MENU** düğmesine veya **INFO** düğmesine basınız.
- Fabrika ayarı olarak, fotoğraf makinesi 1 dakikalık işlem yapılmama durumundan sonra otomatik olarak kapanmak üzere ayarlanmıştır. Ayarı [ Ayar 3] menüsündeki [Otomatik Kapanma] ile değiştirebilirsiniz. (s.298)

Satın alındıktan sonra fotoğraf makinesi ilk kez açıldığında, [Language/言語] ekranı monitörde belirir. Monitörde görüntülenen dili ve geçerli tarih ve saati ayarlamak üzere aşağıdaki prosedürü takip ediniz.

Eğer [Tarih Ayarlama] ekranı görüntülenirse, "Tarih ve Saatin Ayarlanması" (s.68) dahilinde anlatılan işlemi takip ederek tarih ve saati ayarlayınız.



Ekran Dilinin Ayarlanması

Menülerin, hata mesajlarının v.b. hangi dilde görüntüleneceğini aşağıdakiler arasından seçebilirsiniz: İngilizce, Fransızca, Almanca, İspanyolca, Portekizce, İtalyanca, Hollandaca, Danimarkaca, İsveççe, Fince, Lehçe, Çekçe, Macarca, Türkçe, Yunanca, Rusça, Korece, Geleneksel Çince, Basitleştirilmiş Çince ve Japonca.

1 İstenen dili seçmek için çoklu seçiciyi (▲▼◀▶) kullanınız.

2 OK düğmesine basınız.

[Başlangıç Ayarı] ekranı seçilen dilde belirir.

Eğer 📍 (Bulunulan yer) ayarının değiştirilmesi gerekmiyorsa, çoklu seçicinin (▼) düğmesine iki kere basınız ve s.67 dahilindeki 10. Adıma geçiniz.



3 Çoklu seçicinin (▼) düğmesine basınız.

İmleç 📍 kısmına hareket eder.

4 Çoklu seçicinin (▶) düğmesine basınız.

[📍 Bulunulan Yer] ekranı belirir.

5 Bir şehir seçmek için çoklu seçicinin (◀▶) düğmesini kullanınız.

Bölgeyi değiştirmek için arka e-kadranı (☀️) çeviriniz.

Bir bulunulan yer olarak seçilebilecek şehirleri görmek için bkz. "Saat Dilimleri Şehir Listesi" (s.286).

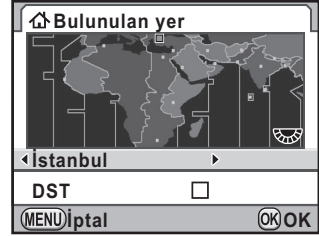

6 Çoklu seçicinin (▼) düğmesine basınız.

İmleç, [DST] (yaz saati uygulaması) kısmına hareket eder.

7 veya seçmek için çoklu seçicinin (◀▶) düğmesini kullanınız.

8 OK düğmesine basınız.

Fotoğraf makinesi [Başlangıç Ayarı] ekranına döner.

9 Çoklu seçicinin (▼) düğmesine basınız.

İmleç, [Metin Boyutu] kısmına hareket eder.

10 Çoklu seçicinin (▶) düğmesine basınız ve [Standart] veya [Büyük] seçmek için çoklu seçicinin (▲▼) düğmesini kullanınız.

[Büyük] seçilmesi halinde, seçilen menü öğelerinin yazı boyutu büyür.



11 OK düğmesine basınız.

12 [Ayarlar tamamlandı] seçmek için çoklu seçicinin (▼) düğmesine basınız.



13 OK düğmesine basınız.

[Tarih Ayarlama] ekranı belirir.



- Daha sonrasında [↖ Ayar 1] menüsü üzerinden metin boyutunu değiştirebilirsiniz. Bu kılavuzda, menü ekranları bundan sonra [Metin Boyutu] [Standart] olarak ayarlanmış haliyle anlatılacaktır.
- Bulunulan yer ve tarih ve saat ayarlı olmadığı zaman, bir sonraki kez fotoğraf makinesi tekrar açıldığında [Başlangıç Ayarı] ekranı veya [Tarih Ayarlama] ekranı görüntülenecektir.

Tarih ve Saatin Ayarlanması

Geçerli tarihi ve saati ve görüntüleme tipini ayarlayınız.

1 Çoklu seçicinin (▶) düğmesine basınız.

Çerçeve, [gg/aa/yy] kısmına hareket eder.

2 Tarih formatını seçmek için çoklu seçicinin (▲▼) düğmesini kullanınız.

[gg/aa/yy], [aa/gg/yy] veya [yy/aa/gg] seçiniz.



3 Çoklu seçicinin (▶) düğmesine basınız.

Çerçeve, [24h] kısmına hareket eder.

- 4** [24h] (24 saat ekranı) veya [12h] (12 saat ekranı) seçmek için çoklu seçicinin (▲ ▼) düğmesini kullanınız.

Tarih Ayarlama	
Tarih Biçimi	gg/aa/yy 24h
Tarih	01/01/2012
Saat	00:00
Ayarlar tamamlandı	
(MENU)ptal	(OK)OK

- 5** OK düğmesine basınız.

Çerçeve, [Tarih Biçimi] kısmına döner.

- 6** Çoklu seçicinin (▼) düğmesine basınız.

Çerçeve, [Tarih] kısmına hareket eder.

- 7** Çoklu seçicinin (▶) düğmesine basınız.

Çerçeve ay kısmına geçer.

- 8** Ay ayarını yapmak için çoklu seçicinin (▲ ▼) düğmesini kullanınız.

Gün ve yılı da aynı şekilde ayarlayınız.

Sonra, saati ayarlayınız.

Eğer 4. Adımda [12h] seçtiyseniz, fotoğraf makinesi saate bağlı olarak am ve pm arasında geçiş yapılabilir.

Tarih Ayarlama	
Tarih Biçimi	gg/aa/yy 24h
Tarih	01/01/2012
Saat	00:00
Ayarlar tamamlandı	
(MENU)ptal	(OK)OK

- 9** [Ayarlar tamamlandı] seçmek için çoklu seçicinin (▼) düğmesine basınız.

Tarih Ayarlama	
Tarih Biçimi	gg/aa/yy 24h
Tarih	10/10/2012
Saat	00:00
Ayarlar tamamlandı	
(MENU)ptal	(OK)OK

10 OK düğmesine basınız.

Fotoğraf makinesi, durum ekranına döner ve bir resim çekmeye hazır durumdadır.

Eğer tarihi ve saati menüden ayarlarsanız, ekran [ Ayar 1] menüsüne dönecektir. Bu durumda **MENU** düğmesine basınız.

2

Başlatken



- 10. Adımda **OK** düğmesine bastığınız zaman, saniye değeri 0 olarak ayarlanır. Tam saati ayarlamak için, zaman sinyali 0 saniyeye ulaştığında (TV, radyo, v.b.'nde) **OK** düğmesine basınız.
- Tarih ve saat ayarlanırken **MENU** düğmesine basılması, bu noktaya kadar yapılmış olan ayarları iptal eder ve fotoğraf makinesinin çekim moduna geçmesini sağlar.
- Dil ve tarih ve saat ayarlarını menüden değiştirebilirsiniz. (s.284, s.286)

3 Temel İşlemler

Bu bölümde, başarılı bir çekimi garanti etmek üzere, mod kadranının Green moduna (program satırı **AUTO** olarak ayarlandığında otomatik pozlama) ayarlanarak çekim yapılması için gerekli olan temel işlemler açıklanmaktadır.

Resim çekimindeki gelişmiş fonksiyonlar ve ayarlar hakkında bilgi için 4. ve daha sonraki bölümlere bakınız.

Temel Çekim İşlemi	72
Dahili Flaşın Kullanılması	76
Fotoğrafların İzlenmesi	81

Fotoğraf Makinesinin İdeal Ayarları Kendiliğinden Seçmesi



Bu fotoğraf makinesi, fotoğraf çekme anlayışınızı yansıtan çeşitli pozlama modları, odak modları ve geçiş modlarına sahiptir. Bu bölümde, basitçe deklanşör düğmesine basılmasıyla nasıl resim çekileceği açıklanmaktadır.

3

Temel İşlemler

1 Mod kadranını olarak ayarlayınız.

Mod kadranı kilit düğmesine bastığınız esnada mod kadranını çeviriniz.

Pozlama modu,  (Green) moduna değişir.  kısmında, uygun pozlama fotoğraf makinesi tarafından belirlenir ve obtüratör hızı ve açıklık değeri otomatik olarak ayarlanır.

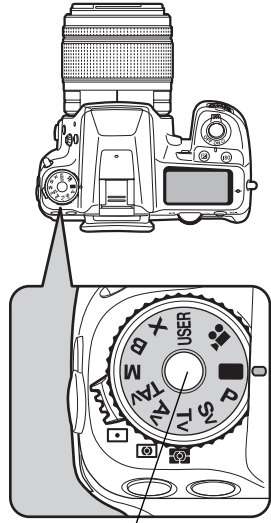

Mod kadranı kilit düğmesi

2 Odak modu düğmesini AF.S olarak ayarlayınız.

Odak modu **AF.S** (Otomatik Odak/Tekli) moduna değişir. **AF.S** dahilinde deklanşör düğmesine yarıya kadar basıldığında, fotoğraf makinesi otomatik olarak odaklama yapar. (s.122)

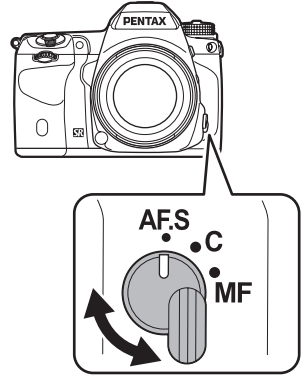

3 Nesneyi görmek üzere vizörden bakınız.

Vizördeki nesne boyutunun değiştirilmesi için bir zoom objektif kullanılmalıdır. (s.75)

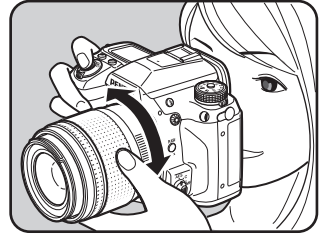

4 Nesneyi AF çerçevesinin içine yerleştiriniz ve deklanşör düğmesine yarıya kadar basınız.

Otomatik odak sistemi çalışır.

Odak göstergesi ● belirir ve nesne odağa geldiği zaman bir bip sesi duyarsınız (focus lock).

The AF yardım ışığı karanlık veya arka aydınlatmalı bir mekanda yanar ancak flaş otomatik olarak çıkmaz. Eğer flaş kullanımı gerekli ise, flaş durumu ⚡ vizörde yanıp söner.

⚡ düğmesine basarak flaşı çıkarınız.

- 🔦 Dahili Flaşın Kullanılması (s.76)
- 🔦 Odaklama Alanının Seçilmesi (AF Noktası) (s.128)



Odak durumu

Odak göstergesi

5 Deklanşöre tam olarak basınız.

Fotoğraf çekilmiştir.

Bu işlem, "deklanşörün serbest bırakılması" veya "çekim" olarak tanımlanır.

6 Çekilen fotoğrafı monitörde gözden geçiriniz.

Çekimden kısa bir süre sonra fotoğraf ekranda 1 saniye için belirir (Hızlı İzleme).

☞ Hızlı İzleme için Ekran Ayarı (s.290)

Hızlı İzleme esnasında fotoğrafı arka e-kadran (☀️) ile büyütebilirsiniz. (s.235)

🗑️ düğmesine basarak, Hızlı İzleme sırasında fotoğrafı silebilirsiniz.

☞ Tek Bir Fotoğraf Silme (s.83)



- ■ (Green) modunun kullanımı hakkındaki ayrıntılar için bkz. s.102.
- Fotoğraf odakta olduğu zaman çıkan bip sesi kapatılabilir. (s.283)
- Deklanşör düğmesine yarıya kadar basılmasında olduğu gibi, fotoğraf makinesini **AF** düğmesine basıldığında otomatik olarak odaklanması üzere ayarlayabilirsiniz. (s.124)
- Fotoğrafı monitörde ön izlemeye tabi tutabilir ve resimleri çekmeden önce resim oluşturma, pozlama ve odağı kontrol edebilirsiniz. (s.133)

Bir Zoom Objektifin Kullanımı

Bir zoom objektifle nesneyi (telefoto) genişletiniz veya daha geniş bir alanı (geniş açı) çekiniz. Bunu istenen boyuta ayarlayınız ve resimleri çekiniz.

1 Zoom halkasını sağa veya sola çeviriniz.

Zoom halkasını telefoto için saat yönünde ve geniş açı için saat yönünün tersi yönde çeviriniz.

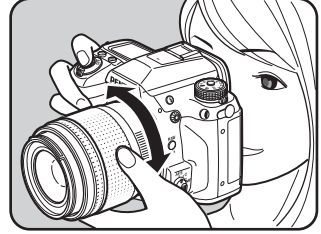

Eğer bu fotoğraf makinesi ile Power Zoom uyumlu bir FA objektif kullanılırsa, Power Zoom (Otomatik Zoom) fonksiyonu kullanılabilir olacaktır. (s.329)

Düşük seviyeli ışıkla veya arka ışıklı koşullarda resimler çekmek istediğiniz zaman dahili flaşı kullanınız.

Dahili flaş, nesneden yaklaşık 0,7 m ila 5 m arasındaki mesafede bir nesne için idealdir. 0,7 m'den daha yakın bir mesafede kullanıldığı zaman pozlama düzgün şekilde kontrol edilemez veya fotoğrafın köşelerinde karamalar (ışık yokluğundan dolayı fotoğrafın köşelerinde karama) ortaya çıkabilir (bu mesafe, kullanılan objektife ya da ayarlanan hassasiyete sıkı şekilde bağlıdır (s.185)).

3

Temel İşlemler

Dahili flaş ve objektifin uyumluluğu

Kullanılan objektife ve çekim koşullarına bağlı olarak köşelerde karama ortaya çıkabilir. Uyumluluğu kontrol etmek üzere bir test çekimi yapmanızı tavsiye etmekteyiz.

🔊 Dahili Flaşla Objektif Uyumluluğu (s.186)









- Dahili flaş kullanıldığı zaman, çekimden önce objektif kapağını çıkarınız.
- Objektif açıklık halkasında bir **A** (Otomatik) konumu olmayan objektiflerde dahili flaş tam olarak patlar.

















Dahili flaş hakkındaki ayrıntılar ve harici bir flaş ile nasıl resim çekileceği ile ilgili talimatlar için, bkz. "Flaşın Kullanılması" (s.181).

Flaş Modunun Ayarlanması

Flaş Modu	Fonksiyon
 Otomatik Flaş Pat.	Ortam ışığını otomatik olarak ölçer ve flaş kullanılıp kullanılmayacağını belirler.
 Otom. Flaş+Kırmızı-göz Azltm	Otomatik flaş öncesinde kırmızı-göz giderme amaçlı olarak bir ön-flaş patlatır.
 Flaş Açık	Her resim çekildiğinde flaşı patlatır.
 Flaş Açık+Kırmızı-göz Azltm	Ana flaştan önce kırmızı-göz giderme için bir ön-flaş patlatır.
 Düşük-hızlı Senk.	Parlaklığa bağlı olarak daha yavaş bir obtüratör hızına ayarlar. Örneğin, arka planda gün batımı varken bir portre çekmek için bu kullanıldığında, hem kişi ve hem de arka plan güzel bir şekilde belirir.
 Düşük-hızlı Senk.+Kırmızı-göz Giderme	Düşük-hızlı Senk. ile ana flaş patlatılmadan önce, kırmızı-göz giderme için bir ön-flaş patlatılır.
 Sürüklenen Perde Senk.	Obtüratör perdesi kapanmadan hemen önce flaş patlar. Hareket eden nesnelere arkalarında bir ışıklı bir iz bırakıyorlarmışçasına çeker. (s.184)
 Kablosuz Modu	Bir senk. kablosu kullanmaksızın, bir veya daha çok tahsis edilmiş harici flaşı (AF540FGZ veya AF360FGZ) senkronize edebilirsiniz. (s.192)

Seçilebilecek flaş modları, pozlama moduna bağlı olarak farklılık gösterir.

Pozlama Modu	Seçilebilir Flaş Modu	Sınırlamalar
		Flaş telafisi yok
P / Av / Sv	 /  /  /  /  / 	-
Tv / TA v / M / B	 /  /  / 	-
X	 /  / 	-
USER	Kaydedilen ayarlara göre	

1 Çekim modunda çoklu seçicinin (▼) düğmesine basınız.

[Flaş Modu] ekranı belirir.

Ayarlı pozlama modu için seçilebilecek olan flaş modları belirir.

2 Bir flaş modu seçmek için çoklu seçicinin (◀▶) düğmesini kullanınız.

■ (Green) modunda olunmadığı durumda, flaş pozlama telafisini gerçekleştirmek üzere arka e-kadranı (☀️) çeviriniz. (s.78)

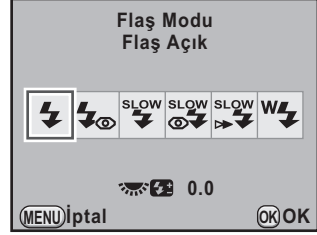

3 OK düğmesine basınız.

Fotoğraf makinesi bir resim çekmeye hazır durumdadır.

Flaş Çıkışının Telafi Edilmesi

Flaş çıkışını -2,0 ila +1,0 aralığında değiştirebilirsiniz. 1/3 EV ve 1/2 EV için flaş telafi değerleri aşağıdaki gibidir.

Kademe Aralığı	Flaş Telafi Değeri
1/3 EV	-2.0, -1.7, -1.3, -1.0, -0.7, -0.3, 0.0, +0.3, +0.7, +1.0
1/2 EV	-2.0, -1.5, -1.0, -0.5, 0.0, +0.5, +1.0

[C Özel Ayar 1] menüsü [1. EV Adımları] dahilinde adım aralıklarını ayarlayınız. (s.119)

1 [Flaş Modu] ekranında arka e-kadranı (☀️) çeviriniz.

Flaş telafi değeri görüntülenir.

Flaş çıkışı telafi değerini 0.0 olarak resetlemek için Ⓞ düğmesine basınız.

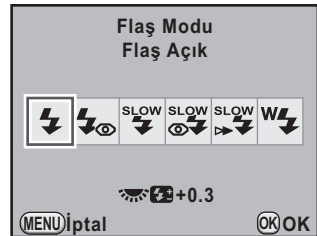



- ■ (Green) modunda flaş çıkışı telafisi ayarlanamaz.
- Flaş çıkışı telafisi esnasında, vizörde ve LCD ekranda görüntülenir. (s.40, s.43)
- Flaş çıkışı bunun maksimum miktarını aştığı zaman, telafi değeri artı (+) tarafına ayarlansa bile telafi etkili olmayacaktır.
- Eğer nesne çok yakın, açıklık değeri küçük veya hassasiyet yüksek ise eksi (-) tarafına telafi edilmesi fotoğrafı etkileyemez.
- Flaş çıkış telafisi, P-TTL otomatik flaş modunu destekleyen harici flaş üniteleri için de etkilidir.

Flaş Dolarken Çekime İmkan Verme

Dahili flaş dolmakta iken fotoğraf makinesini çekim yapacak şekilde ayarlayabilirsiniz.

[C Özel Ayar 3] menüsünde [20. Flaş Şarj Edilirken Çekim] kısmını [Açık] olarak ayarlayınız. Varsayılan ayar olarak, resimler dahili flaş dolmakta iken çekilemez.

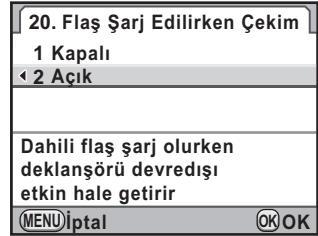

Dahili Flaşın Kullanımı

1 ⚡ düğmesine basınız.

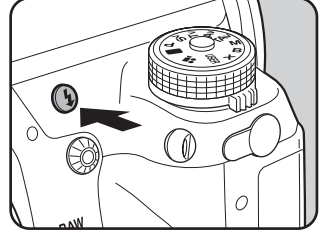

Dahili flaş çıkar ve şarj olmaya başlar. Flaş tam olarak şarj olduğunda, vizörde ve LCD panelde ⚡ belirir. (s.40, s.43)

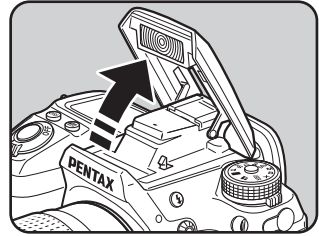

2 Deklanşöre tam olarak basınız.

Fotoğraf çekilmiştir.

Mod kadranı **■** olarak ayarlandığında, flaş çıkmış halde olsa bile aydınlatma şartlarının düzeltme için flaşa ihtiyaç duymaması halinde flaş patlatılmaz.

Eğer mod kadranı **■** haricindeki bir konuma ayarlandığında, flaş çıkmış ise [Flaş Açık] kullanılır.

3 Dahili flaşın geri çekilmesi için resimde gösterilen kısmı aşağıya bastırınız.

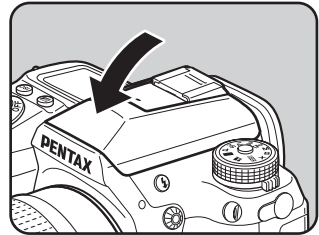

Fotoğrafların İzlenmesi

Fotoğraf makinesi ile çekilmiş olan fotoğrafları izleyebilirsiniz.

1 düğmesine basınız.

Fotoğraf makinesi, Oynatım moduna girer ve en son çekilmiş olan fotoğraf (en yüksek dosya numarasına sahip olan fotoğraf) ekranda görüntülenir. (Videolar için, ekranda yalnızca ilk kare görüntülenir.)

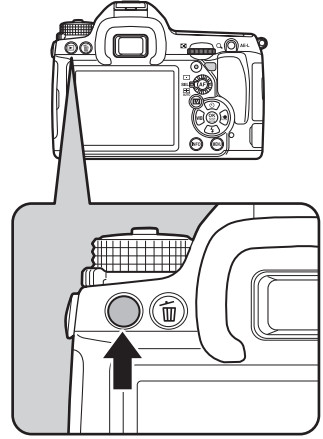

3

Temel İşlemler

2 Çekilen fotoğrafı monitörde gözden geçiriniz.

Mevcut işlemler

Çoklu seçici düğmesi (◀)/
Ön e-kadran (☀️) sola

Bir önceki fotoğrafı görüntüler.

Çoklu seçici düğmesi (▶)/
Ön e-kadran (☀️) sağa

Bir sonraki fotoğrafı görüntüler.

INFO düğmesi

Bilgi ekranını Açar/Kapatır. (s.35)

AE-L düğmesi

RAW fotoğrafını kaydeder (yalnızca veriler mevcut olduğu zaman).



- En son çekilen fotoğrafın dosya formatı JPEG olduğu zaman ve bunun RAW verileri hala ara bellekte kalmış olduğunda, oynatım esnasında **AE-L** düğmesine basarak RAW formatını kaydedebilirsiniz.

Eğer fotoğraf aşağıdaki ayarların herhangi biri kullanılarak çekilmemişse, ilgili listelenen RAW fotoğrafı kaydedilir.

- Aralıklı Çekim En son çekilen fotoğraf için RAW resmi
 - Çoklu-pozlama Çoklu-pozlamalı RAW fotoğrafı
 - Genişletilmiş Parantez Üç fotoğraf içinden biri seçilebilir
 - Dijital Filtre Filtre efektsiz RAW fotoğrafı
 - HDR Çekimi Standart pozlamalı RAW fotoğrafı
 - Ters İşlem Ters işlemsiz RAW fotoğrafı
- Oynatım modu fonksiyonları ile ilgili ayrıntılar için bkz “Oynatım Fonksiyonları” (s.231).

Tek Bir Fotoğraf Silme

Fotoğrafları tek tek silebilirsiniz.



- Silinen fotoğraflar geri kazanılamaz.
- Korumalı fotoğraflar silinemez. (s.249)

1

[▶] düğmesine basınız ve silinecek bir fotoğrafı seçmek üzere çoklu seçicinin (◀▶) düğmesine basınız.

2

[🗑️] düğmesine basınız.

Silme onay ekranı belirir.

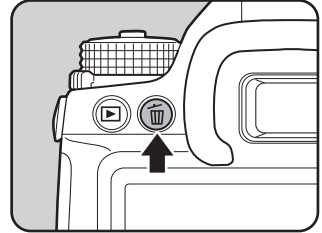

3

[Sil] seçmek için çoklu seçicinin (▲) düğmesine basınız.

RAW+ formatında kaydedilmiş olan fotoğraflar için, silinecek bir dosya formatı seçiniz.



JPEG sil	Yalnızca JPEG fotoğrafını siler.
RAW sil	Yalnızca RAW fotoğrafını siler.
RAW+JPEG sil	Her iki dosya formatındaki fotoğrafları siler.

4

OK düğmesine basınız.

Fotoğraf silinmiştir.



Bir seferde pek çok fotoğraf silinmesi ile ilgili olarak, bakınız "Birkaç Fotoğraf Silme" (s.246).

Not

4 Çekim Fonksiyonları

Bu bölümde, bu fotoğraf makinesi ile gerçekleştirilebilen çeşitli temel ve gelişmiş çekim işlevleri anlatılmaktadır.

Çekim İşlevleri Nasıl Kullanılır	86
Alarmin Kurulması	94
Odaklama	122
Kompozisyonun, Pozlamanın ve Odağın Çekimden Önce Kontrol Edilmesi (Ön İzleme)	133
Fotoğraf Makinesi Sarsılmasının Önlenmesi üzere Shake Reduction İşlevinin Kullanılması	137
Sürekli Olarak Fotoğraf Çekme	148
Ayarlar Gerçekleştirilirken Çekim Yapma (Otomatik Parantez)	154
Dijital Filtreleri Kullanarak Resim Çekme	160
Live View ile Çekim	163
Videoların Kaydedilmesi	169

Doğrudan tuşları, kontrol panelini, [📷 Kayıt Modu] menüsünü veya [C Özel Ayar] menüsünü kullanarak çekimle ilgili ayarları değiştirebilirsiniz.



Doğrudan tuşların ve menülerin nasıl kullanılacağı ile ilgili ayrıntılar için, bkz “Fonksiyon Ayarları Nasıl Değiştirilir” (s.45).

Doğrudan Tuşlar Ayar Öğeleri

Aşağıdaki öğeleri ayarlamak için, Çekim modunda çoklu seçiciye (▲▼◀▶) basınız.

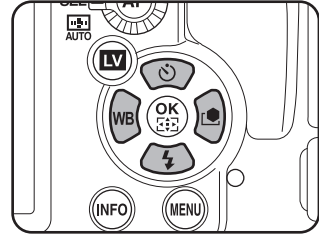

Tuş	Seçenek	Fonksiyon	Sayfa
▲	Geçiş Modu	Sürekli Çekim, Zamanlayıcı, Uzaktan Kumanda, Pozlama Parantezi veya Ayna Kilitli Çekimi ayarlar.	s.148 s.141 s.143 s.154 s.146
▼	Flaş Modu	Flaş patlama metodunu belirler.	s.77
◀	Beyaz Dengesi	Nesneyi aydınlatan ışık kaynağının türünü karşılamak üzere renk dengesini ayarlar.	s.205
▶	Özel Fotoğraf	Bir fotoğrafın çekiminden önce, renk ve kontrast gibi fotoğraf son tonunu ayarlar.	s.219

Kayıt Modu Menüsü Ayar Öğeleri

Aşağıdaki ayarlar [📷 Kayıt Modu 1-5] menülerinde gerçekleştirilebilir.

[📷 Kayıt Modu 1] menüsünü görüntülemek için Çekim modunda **MENU** düğmesine basınız.

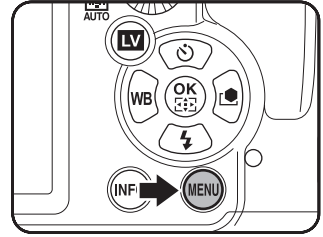

Menü	Seçenek	Fonksiyon	Sayfa	
📷1	USER Modu *1	Kaydedilen USER modları arasında geçiş yapar.	s.228	
	Pozlama Modu *1	Mod kadranı USER olarak ayarlandığı zaman pozlama modunu belirler.	s.228	
	Dosya Formatı *2	Dosya formatını ayarlar.	s.202	
	JPEG Piksel Ayarı *2	JPEG formatında kaydedilen fotoğrafların kayıt boyutunu ayarlar.	s.200	
	JPEG Kalite Ayarı *2	JPEG formatında kaydedilen fotoğrafların kalitesini ayarlar.	s.201	
	AF Ayarları	AUTO AF Noktası Ayarı *2	Odaklama alanı CSI AUTO (Otomatik) olarak ayarlandığında AF noktalarının sayısını ayarlar.	s.128
		Genişletilmiş Alan AF	AF noktası geçiş kadranı SEL (Seç) olarak ayarlandığında nesnenin seçilen odak noktasından hafif şekilde dışarı hareket etmesi halinde, seçilen odak noktası etrafındaki odak noktalarından elde edilen bilgiler bazında nesnenize odaklama yapmaya devam edip edilmemesini ayarlar.	s.130
	Objektif Telifisi *2	Objektif özelliklerinden dolayı ortaya çıkan bozulmaları ve kromatik sapmaları düzeltir.	s.215	

Menü	Seçenek	Fonksiyon	Sayfa
📷2	Ters İşlem *2	Dijital ters işlem gerçekleştirerek renkleri ve kontrastı değiştirir.	s.222
	Genişl. Parantezleme *2	Genişletilmiş Parantez çekim ayarlarını belirler.	s.157
	Dijital Filtre *2	Resimler çekilirken bir dijital filtre efekti uygular.	s.160
	YDM Çekimi *2	Yüksek dinamik menzille fotoğrafların çekilmesine imkan verir.	s.213
	Çoklu-pozlama	Çoklu kareler çekerek bir kompozit resim oluşturur.	s.152
	Aralıklı Çekim	Belirlenmiş bir zamandan itibaren ayarlı aralık dahilinde resimler çeker.	s.150
	Oluşturma Ayarı	Shake Reduction mekanizmasını kullanarak fotoğrafınızın kompozisyonunu ayarlar.	s.217
📷3	D-Menzil Ayarı *2	Dinamik menzili genişletir ve parlak ve koyu alanların oluşmasını önler.	s.212
	ISO AUTO Ayarı *2	ISO AUTO'da otomatik düzeltme aralığını ayarlar.	s.95
	Yüksek-ISO NR	Yüksek bir ISO hassasiyeti ile çekim yapıldığında Parazit Azaltmanın kullanılıp kullanılmayacağını ayarlar.	s.97
	Düşük Obtrtör Hızı NR	Yavaş çekimlerde Parazit Azaltmanın kullanılıp kullanılmayacağını ayarlar.	s.99
	Program Çizgisi	Program Satırını seçer.	s.101
	Renk Boşluğu	Kullanılacak renk alanını ayarlar.	s.211
	RAW Dosya Formatı	RAW formatında kaydedilmiş olan fotoğrafların dosya formatını belirler.	s.203

Menü	Seçenek	Fonksiyon	Sayfa
📷4	Film	Video ayarlarını belirler.	s.169
	Live View	Live View ayarlarını belirler.	s.164
	Elektronik Seviye	Fotoğraf makinesinin düz olup olmadığını tespit eden elektronik seviyenin görüntülenip görüntülenmemesini belirler.	s.293
	Ufuk Düzeltme	Fotoğrafın eğilmesini (sağa ve sola) düzeltir.	s.139
	Shake Reduction *2	Dikey ve yatay fotoğraf makinesi sarsılmasını azaltır.	s.138
	Giriş Odaksal Uzunluğu	Odak uzunluğu bilgisinin elde edilemediği bir objektif kullanıldığında odak uzunluğunu belirler.	s.140
	GPS	Opsiyonel GPS ünitesi fotoğraf makinesine eklendiği durum için ilgili fonksiyonları ayarlar.	s.337
📷5	Hızlı İzleme	Hızlı İzleme ekran ayarlarını belirler.	s.290
	Dijital Ön-izleme	Dijital Ön İzleme ayarlarını belirler.	s.134
	E-Kadran Programlama	Her bir pozlama modunda e-kadranlara atanmış olan fonksiyonları belirler.	s.277
	Düğme Kişiselleştirme	RAW/Fx düğmesi, AF düğmesi veya Ön İzleme kadranı kullanıldığı veya deklanşöre yarıya kadar basıldığı durumlar için fonksiyonları belirler.	s.280
	Hafıza	Güç kapatıldığı zaman fotoğraf makinesinde hangi ayarların kaydedileceğini belirler.	s.306
	USER Modunu Kaydet	Mevcut fotoğraf makinesi ayarlarını USER kaydeder.	s.225

*1 Yalnızca mod kadranı, **USER** olarak ayarlı olduğunda belirir.

*2 Kontrol paneli kullanılarak da ayarlanabilir.

Özel Ayar Menüsü Öğeleri

Bir SLR fotoğraf makinesinin işlevlerinden tam olarak yararlanabilmek için [C Özel Ayar 1-4] menülerini ayarlayınız.

Menü	Seçenek	Fonksiyon	Sayfa
C1	1. EV Adımları	Pozlama için ayar basamaklarını belirler.	s.119
	2. Hassasiyet Adımları	ISO hassasiyeti için ayar basamaklarını belirler.	s.95
	3. Genişletilmiş Hassasiyet	Alt ve üst hassasiyet sınırlarını genişletir.	s.95
	4. Ölçü İşletim Süresi	Pozlama ölçme süresini ayarlar.	s.117
	5. AF Kilitli AE-L	Odaklama kilitli olduğu durumda pozlama değerinin kilitlenip kilitlenmeyeceğini ayarlar.	s.130
	6. AE ila AF Noktası Bağl. Kur	Çoklu-segment ölçme esnasında, odaklama alanında pozlama değeri ve AF noktasının birleştirilmesini belirler.	s.117
	7. Otomatik EV Telafisi	Uygun pozlama belirlenemediği zaman otomatik olarak telafi yapıp yapılmayacağını belirler.	-

Menü	Seçenek	Fonksiyon	Sayfa
C2	8. Otom. Parantezli. Düzeni	Otomatik Parantezli çekim için düzeni ayarlar.	s.154
	9. Tek Tuşla Parantezleme	Pozlama Parantezi kullanılırken deklanşöre tek bir basışla tüm karelerin çekilmesini sağlar.	s.157
	10. BD Ayarlanabilir Aralığı	Beyaz dengesi ayarında ışık kaynağını belirlerken beyaz dengesinin otomatik olarak ince ayara tabi tutulmasını sağlar.	s.207
	11. Flaş Kullanıldığında BD	Flaş kullanıldığında beyaz dengesi ayarını belirler.	s.207
	12. Tungsten Işıktaki OBD	Beyaz dengesi AWB (Otomatik Beyaz Dengesi) olarak ayarlandığında, tungsten ışık rengi tonunun bırakılmasını veya ayarlanmasını belirler.	-
	13. Renk Isısı Adımları	Renk ısısı için ayar kademelerini belirler.	s.210
	14. AF Alanını örtüştür	Seçilen AF noktasının (noktalarının) vizörde kırmızı olarak görüntülenip görüntülenmeyeceğini belirler.	s.128

Menü	Seçenek	Fonksiyon	Sayfa
C3	15. AF.S Ayarı	Odak modu A.F.S olarak ayarlandığında ve deklanşör düğmesine basıldığı durumda işlem önceliğini belirler.	s.123
	16. AF.C Ayarı	Odak modu A.F.C olarak ayarlandığında Sürekli Çekim için işlem önceliğini belirler.	s.123
	17. AF Yardım Işığı	Karanlık koşullarda otomatik odaklama yapılırken AF yardımcı ışığının kullanılıp kullanılmayacağını belirir.	s.123
	18. Uzaktan Kumandayla AF	Uzaktan kumanda ile çekim yapılırken otomatik odaklamanın kullanılıp kullanılmayacağını belirir.	s.145
	19. Ampulde Uzaktan Kumanda	B (Ampul Pozlama) modunda uzaktan kumanda kullanıldığında, uzaktan kumanda işletimini ayarlar.	s.114
	20. Flaş Şarj Edilirken Çekim	Dahili flaş şarj halinde iken deklanşöre basılıp basılmamasını belirler.	s.79
	21. Kablosuz Modda Flaş	Kablosuz modda dahili flaş patlaması metodunu ayarlar	s.194

Menü	Seçenek	Fonksiyon	Sayfa
C4	22. LCD Ekran Aydınlatması	LCD panel için ışık seviyesini ayarlar.	s.43
	23. Döndürme Bilg. Kaydetme	Çekim esnasında döndürme bilgilerinin saklanıp saklanmayacağını belirler.	s.245
	24. Menü Konumunu Kaydet	Monitörde görüntülenmiş olan en son menü sekmesinin saklanmasını ve bir sonraki kez MENU düğmesine basıldığında bunun tekrar görüntülenmesini belirler.	s.288
	25. Yakalama Odağı	[Açık] olarak ayarlandığında, odak modu A.F.S olarak ayarlı ise ve bir manuel odaklı objektif takılıysa, Yakalama Odaklı çekim etkin kılınır ve nesne odağa geldiği zaman obtüratör otomatik olarak serbest bırakılır yani çekim yapılır.	s.132
	26. AF İnce Ayarı	AF odaklama konumunu ayarlar.	s.126
	27. Açıklık Halkası Kullanılarak	Objektif açıklık halkası, A haricindeki bir konuma ayarlandığı zaman deklanşör düğmesinin etkin kılınıp kılınmayacağını belirler.	s.331
	Özel Fonk. Resetle	[C Özel Ayar 1-4] menülerindeki tüm ayarları fabrika ayarlarına resetler.	s.328

Hassasiyetin Ayarlanması

Hassasiyeti çevrenin parlaklığına uygun şekilde ayarlayabilirsiniz. Hassasiyet [ISO AUTO] olarak veya ISO 100 ila 12800'e denk bir hassasiyet aralığı çerçevesinde ayarlanabilir. Fabrika varsayılan ayarı [ISO AUTO] şeklindedir.

- 1 Çekim modunda **ISO** düğmesine bastığınız esnada arka e-kadranı (☀️) çeviriniz.

LCD panel ile vizör üzerindeki durum ekranında görüntülenen hassasiyet değişir.

Hassasiyeti [ISO AUTO] olarak ayarlamak için ☉ düğmesine basınız.

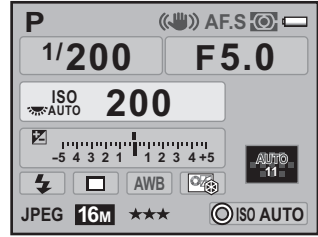
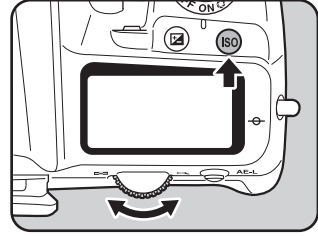

- 2 Parmağınızı **ISO** düğmesinden ve arka e-kadran (☀️) üzerinden çekiniz.

Hassasiyet ayarlanmıştır.



- Hassasiyet **ISO** düğmesine bir kere basılarak, parmağınızı düğmeden çekerek ve arka e-kadran (👁️) çevrilerek de değiştirilebilir. Bu durumda, **ISO** düğmesine tekrar basıldığında hassasiyet sabitlenir veya pozlama ölçme zamanlayıcısı (s.117) belirir.
- Pozlama modu **■** (Yeşil), **TAv** (Obtüratör & Açıklık Öncelikli Otomatik Pozlama) veya **📷** (Film) olarak ayarlandığında, hassasiyet [ISO AUTO] olarak sabitlenir ve ayar değiştirilemez.
- Pozlama modu **Sv** (Hassasiyet Öncelikli Otomatik Pozlama), **M** (Manuel Pozlama), **B** (Ampul Pozlama) veya **X** (Flaş X-senk Hızı) olarak ayarlandığında, hassasiyet [ISO AUTO] olarak ayarlanamaz.
- [**C** Özel Ayar 1] menüsü dahilindeki [3. Genişletilmiş Hassasiyet] [Açık] olarak ayarlandığında hassasiyet aralığı bir ISO 80 ila 51200 aralığında genişletilebilir. Ancak [**📷** Kayıt Modu 3] menüsündeki [D-Menzil Ayarı] (s.212) kısmında [Vurgu Telifisi] [Açık] olarak ayarlandığında minimum hassasiyet ISO 160 olacaktır.
- Daha yüksek bir hassasiyet ayarlanırsa çekilen fotoğraflar daha fazla parazitli belirebilir. [**📷** Kayıt Modu 3] menüsünde [Yüksek-ISO NR] kısmını ayarlayarak fotoğraf parazitini azaltabilirsiniz. (s.97)
- Hassasiyetin 1 EV kademeleri ile ayarlanmasını veya pozlama için EV kademe ayarına uygun olarak ayarlanmasını seçebilirsiniz (s.119). Bu [**C** Özel Ayar 1] menüsünde [2. Hassasiyet Adımları] dahilinde ayarlanabilir.

Otomatik Hassasiyet Düzeltme Aralığının Ayarlanması

Hassasiyet [ISO AUTO] olarak ayarlandığında hassasiyetin otomatik olarak belirleneceği aralığı ayarlayınız. Hassasiyet, [ISO 100-3200] aralığında fabrika ayarı olarak otomatik şekilde düzeltilir.

1 [**📷** Kayıt Modu 3] menüsünde [ISO AUTO Ayarı] seçiniz ve çoklu seçicinin (▶) düğmesine basınız.

[ISO AUTO Ayarı] ekranı belirir.

2 Çoklu seçicinin (▶) düğmesine basınız ve sonrasında minimum hassasiyeti ayarlamak üzere çoklu seçicinin (▲▼) düğmesini kullanınız.

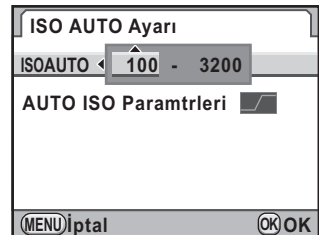

3 Çoklu seçicinin (▶) düğmesine basınız ve sonrasında maksimum hassasiyeti ayarlamak üzere çoklu seçicinin (▲▼) düğmesini kullanınız.

4 OK düğmesine basınız.

5 [AUTO ISO Paramtrleri] seçmek için çoklu seçicinin (▲▼) düğmesini kullanınız ve çoklu seçicinin (▶) düğmesine basınız.

6 Paramtreyi seçmek için çoklu seçicinin (▲▼) düğmesini kullanınız ve OK düğmesine basınız.

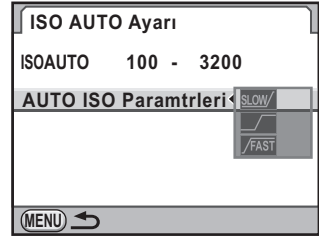

<input checked="" type="checkbox"/> SLOW	Yavaş	Hassasiyeti mümkün olan en az şekilde artırır
<input type="checkbox"/>	Standart	(fabrika ayarı)
<input checked="" type="checkbox"/> FAST	Hızlı	Hassasiyeti aktif bir şekilde artırır

7 MENU düğmesine iki defa basınız.

Menü seçilmeden hemen önce görüntülenmiş olan ekran tekrar belirir.

Fotoğraf Parazitinin Azaltılması (Parazit Azaltma)

Bir dijital fotoğraf makinesi ile çekim yaparken, aşağıdaki koşullar altında fotoğraf paraziti (fotoğraf sertliği veya pürüzlülüğü) daha belirgin hale gelir.

- uzun bir pozlama ile çekim yapılırken
- yüksek bir hassasiyet ayarı ile çekim yapılırken
- CMOS sensörün sıcaklığı yüksek olduğunda

Parazit Azaltmayı kullanarak fotoğraf parazitini azaltabilirsiniz. Ancak, Parazit Azaltma ile çekilen fotoğrafların kaydedilmesi daha uzun zaman alacaktır.

Yüksek-ISO NR

Yüksek hassasiyet (ISO) ayarlarında paraziti azaltır.

- 1 **[📷 Kayıt Modu 3] menüsünde [Yüksek-ISO NR] seçiniz ve çoklu seçicinin (▶) düğmesine basınız.**

[Yüksek-ISO NR] ekranı belirir.

- 2 **Çoklu seçicinin (▶) düğmesine basınız ve [Otom.], [Kapalı], [Düşük], [Orta], [Yüksek] veya [Özel] seçmek için çoklu seçicinin (▲▼) düğmesini kullanınız.**

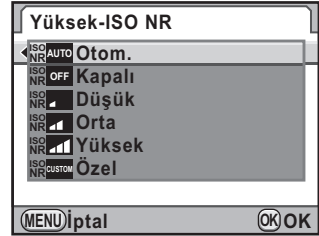

Otom.	Parazit Azaltımını, ISO aralığı yoluyla optimum olarak hesaplanan seviyelerde uygular. (varsayılan ayar)
Kapalı	Parazit Azaltımını herhangi bir ISO ayarında uygulamaz.
Düşük/Orta/ Yüksek	Parazit Azaltımını, ISO aralığı yoluyla sabit seçilen seviyede uygular.
Özel	Parazit Azaltımını, her bir ISO ayarı için kullanıcı-tanımlı seviyelerde uygular.

3 OK düğmesine basınız.

Eğer [Otomatik], [Kapalı], [Düşük], [Orta] veya [Yüksek] seçerseniz, 7. Adıma geçiniz.

4 [Ayar] seçmek için çoklu seçicinin (▲▼) düğmesini kullanınız ve çoklu seçicinin (▶) düğmesine basınız.

Hassasiyete göre parazit azaltma seviyesini belirleme ekranı belirir.

5 Bir hassasiyet seviyesi seçmek için çoklu seçicinin (▲▼) düğmesini kullanınız ve seçilen hassasiyete uygulanan parazit azaltma seviyesini belirlemek için çoklu seçicinin (◀▶) düğmesini kullanınız.

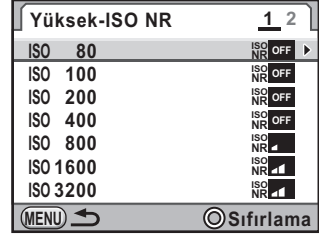

[Yüksek-ISO NR 2] ekranını görüntülemek için arka e-kadranı (☀️) çeviriniz.

Seçilen hassasiyet değerinin ayarını resetlemek için ⦿ düğmesine basınız.

Görüntülenen hassasiyet değerleri, [C Özel Ayar 1] menüsünde yapılmış olan [1. EV Adımları] ve [2. Hassasiyet Adımları] ayarlarına göre değişiklik gösterir.

6 MENU düğmesine basınız.

2. Adımda görüntülenmiş olan ekran tekrar belirir.

7 MENU düğmesine iki defa basınız.

Fotoğraf makinesi bir resim çekmeye hazır durumdadır.

Düşük Obtüratör Hızı NR

Uzun pozlamalar esnasında paraziti azaltır.

1 [📷 Kayıt Modu 3] menüsünde [Düşük Obtrtör Hızı NR] seçiniz ve çoklu seçicinin (▶) düğmesine basınız.

2 [Otomatik], [Açık] veya [Kapalı] seçmek üzere çoklu seçicinin (▲ ▼) düğmesini kullanınız ve OK düğmesine basınız.

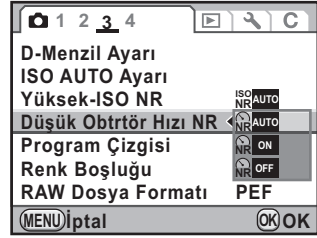

Otomatik	Obtüratör hızı, hassasiyet ve dahili sıcaklık gibi koşulları belirler ve gerekli olduğu zaman Parazit Azaltmayı uygular. (varsayılan ayar)
Açık	Pozlama süresi 1 saniyeden daha uzun olduğunda Parazit Azaltmayı uygular.
Kapalı	Parazit Azaltımını uygulamaz.

3 MENU düğmesine basınız.

Fotoğraf makinesi bir resim çekmeye hazır durumdadır.



- Yavaş Obtüratör Hızı PA [Açık] olarak ayarlıyken çekim yapıldığında işlem biraz daha zaman alabilir. Bir fotoğraf işlenmekte iken başka resimler çekilemez.
- Parazit Azaltma fonksiyonu etkin halde iken, LCD panelde ve normalde açıklık değerinin görüntülediği vizörde [nr] yanıp söner ve normalde obtüratör hızının görüntülediği yerde işlem süresi için bir geri sayım görüntülenir.

Pozlama Modunun Deęiřtirilmesi

Bu fotoęraf makinesinde ařaęıdaki pozlama modları mevcuttur. Pozlama modunu deęiřtirmek iin, mod kadranını kullanınız. (s.51) Her bir pozlama modu iin mevcut olan ayarlar ařaęıdaki gibidir.

(✓ : Mevcut x: Mevcut deęil)

Pozlama Modu	Obtüratör Hızı Deęiřtirme	Aıklık Deęeri Deęiřtirme	Hassasiyet Deęiřtirme	EV Telifisi	Sayfa
■ Yeřil	x	x	x	x	s.102
P Program Otomatik Pozlaması	✓	✓	✓	✓	s.104
Sv Hassasiyet Öncelikli Otomatik Pozlama	x	x	ISO AUTO Harici Ayar	✓	s.105
Tv Obtüratör Öncelikli Otomatik Pozlama	✓	x	✓	✓	s.106
Av Aıklık Öncelikli Otomatik Pozlama	x	✓	✓	✓	s.107
TAv Obtüratör & Aıklık Öncelikli Otomatik Pozlama	✓	✓	Yalnızca ISO AUTO	✓	s.109
M Manuel Pozlama	✓	✓	ISO AUTO Harici Ayar	-	s.111
B Ampul Pozlama	x	✓	ISO AUTO Harici Ayar	x	s.113
X Flaş X-senk Hızı	x	✓	ISO AUTO Harici Ayar	-	s.115



Her bir pozlama modu için, ön/arka e-kadrana veya düğmesine basıldığında yapılacak olan fonksiyonları seçebilirsiniz. [Kayıt Modu 5] menüsü [E-Kadran Programlama] dahilinde ayarı yapabilirsiniz. (s.277) Ön ve arka e-kadranların ve düğmesinin fonksiyonlarını, fotoğraf makinesi açıldığında veya mod kadranı çevrildiğinde monitörde beliren kılavuzları görüntüleyerek teyit edebilirsiniz. (s.29)

Program Çizgisi

[Kayıt Modu 3] menüsünün [Program Çizgisi] kısmı dahilinde, aşağıdaki Program Satırları arasından seçim yapabilirsiniz. **P/Sv** modu veya **TAv/M** modunda (s.277) düğme ayarı için [**P** LINE] seçildiğinde, pozlama, Program Satırına göre düzenlenir.

Ayar	Özellikler
AUTO	Fotoğraf makinesi uygun ayarları belirler.
Normal	Temel Programlı Otomatik Pozlama (varsayılan ayar)
Yüksek-hız Önceliği	Yüksek obtüratör hızlarına öncelik veren Programlı Otomatik Pozlama.
DOF Önceliği (derin)	Geniş bir alan derinliği elde etmek için diyaframı mümkün olduğunca kapatan Programlı Otomatik Pozlamadır.
DOF Önceliği (siğ)	Dar bir alan genişliği elde etmek için diyaframı mümkün olduğunca açan Programlı Otomatik Pozlamadır.
MTF Önceliği	Bir DA, DA L, D FA, FA J veya FA objektifi kullanıldığında, takılı objektif için en iyi diyafram ayarlarına öncelik veren Programlı Otomatik Pozlamadır.

Bir Açıklık Halkası olan Objektifin Kullanımı

Açıklık halkalı bir objektif kullandığınız zaman, objektifteki otomatik-kilit düğmesine basılı tutarken açıklığı **A** (AUTO) konumuna ayarlayınız.

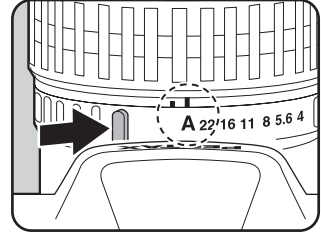

Modunun KULLANIMI

4

Çekim Fonksiyonları

Tam otomatik ayarlarla resimler çekmenize imkan verir.

■ modunda, resimler aşağıdaki ayarlarla çekilir.

- Program Çizgisi **AUTO** (AUTO)
- Dosya Formatı JPEG
- Hassasiyet ISO AUTO
- Ölçme Metodu **☞** (Çoklu-segment ölçümü)
- AF Noktası **AUTO** (Otomatik)
- AUTO AF Noktası Ayarı 11 AF Noktası
- Beyaz Dengesi **AWB** (Otomatik)
- Özel Fotoğraf Parlak
- Yüksek-ISO NR Otomatik
- Düşük Obtrtör Hızı NR Açık
- Shake Reduction **☞** (Açık)
- Renk Boşluğu sRGB





Eğer ■ modunda **MENU** düğmesine basılırsa, Green Modu için menü belirir. Değiştirilemeyecek özellikteki öğeleri seçemezsiniz.

1

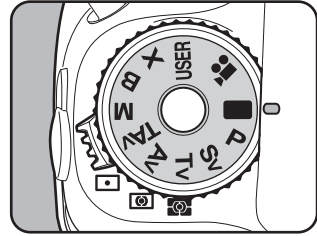
Mod kadranını  olarak ayarlayınız.



Caution

-  modunda, aşağıdaki fonksiyonlar ve işlemler mevcut değildir.
 - Obtüratör hızının değiştirilmesi
 - Açıklık değerinin değiştirilmesi
 - EV Telafisi
 - Flaş (Flaş Açık, Düşük-hızlı Senk., Sürüklenen Perde Senk., Kablosuz Modu, Pozlama Telafisi)
 - Sürekli Çekim
 - Odak Modu **AFC** (**AFS** seçilir)
 - D-Menzil Ayarı
 - Objektif Telafisi
 - Pozlama Parantezi
 - Ayna Kilitli Çekim
 - Çoklu-pozlama
 - Aralıklı Çekim
 - Genişl. Parantezleme
 - Dijital Filtre
 - YDM Çekimi
 - Ters İşlem
 - Ufuk Düzeltme
 - **USER** modu olarak kaydetme
 - **AE-L** and **RAW/Fx** düğme işlemleri
 - Düğme Kişiselleştirme (varsayılan ayarlar kullanılır)
 - Özel menü ayarları (varsayılan ayarlar kullanılır)
- Kontrol paneli  modunda görüntülenemez.

4

Çekim Fonksiyonları

P Modunun Kullanımı

Resimler çekilirken, seçilen Program Satırına göre uygun bir pozlama elde etmek için obtüratör hızı ve açıklık değerini otomatik olarak ayarlar. Uygun pozlamayı muhafaza ederken obtüratör hızını veya diyafram açıklık değerini değiştirmek için ön ve arka e-kadranları da kullanabilirsiniz. (s.277)

1 Mod kadranını P kısmına ayarlayınız.

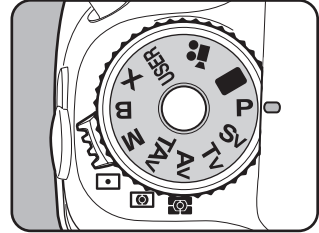

2 Obtüratör hızını ve açıklık değerini denetler.

Durum ekranını, vizörü veya LCD paneli kullanarak ayarları kontrol ediniz.

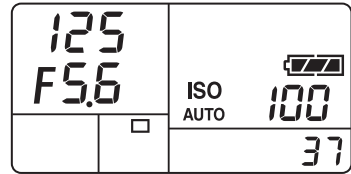
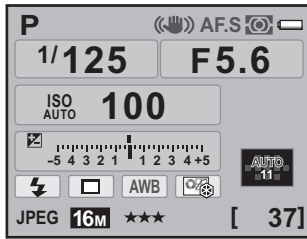

[📷 Kayıt Modu 3] menüsü [Program Çizgisi] dahilinde kullanılacak olan Program Satırını ayarlayınız. (s.101)

Sv Modunun Kullanımı

Hassasiyeti nesnenin parlaklığına uygun şekilde ayarlayabilirsiniz. Obtüratör hızı ve açıklık değeri, uygun bir pozlamanın elde edilmesi üzere, seçilen hassasiyete göre otomatik olarak ayarlanır.

- 1 Mod kadranını Sv kısmına ayarlayınız.

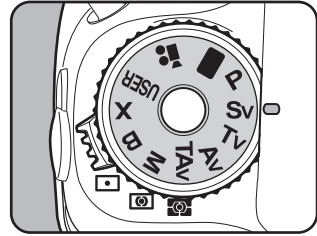

- 2 Hassasiyeti ayarlamak üzere arka e-kadranı (☀️) çeviriniz.

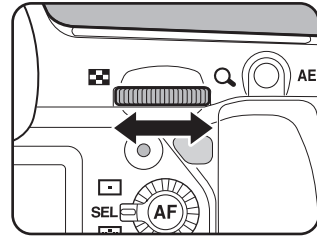

Ayarlanan değerler durum ekranında, vizörde ve LCD panelde görüntülenir.

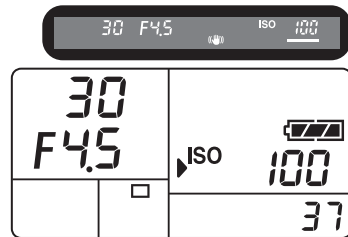
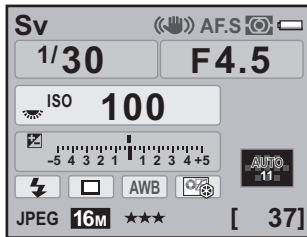

- Hassasiyeti ISO 100 ila 12800'e karşılık gelen bir değer ayarlayabilirsiniz. [ISO AUTO] mevcut değildir.
- Hassasiyet 1/3 EV ya da 1/2 EV kademeleri dahilinde ayarlanabilir.
- [C Özel Ayar 1] menüsündeki [1. EV Adımları] kısmında pozlama kademelerini belirleyiniz. (s.119)

Tv Modunun Kullanılması

Hareketli nesnelere çekmek için istenen obtüratör hızını belirlemenize imkan verir. Hızlı hareket eden bir nesnenin resimleri çekilirken, nesnenin sabit olarak görünmesini sağlamak için obtüratör hızını artırabilir veya nesne hareketini göstermek için obtüratör hızını azaltabilirsiniz. Obtüratör hızına bağlı olarak uygun bir pozlama vermek üzere, açıklık değeri otomatik olarak ayarlanır.

- 1 Mod kadranını Tv olarak ayarlayınız.

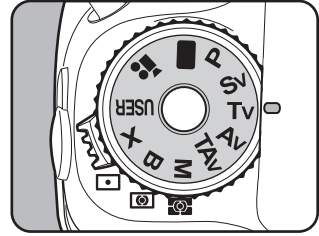

- 2 Obtüratör hızını ayarlamak üzere ön e-kadranı (☀️) çeviriniz.

Obtüratör hızı, 1/8000 - 30 saniye aralığı dahilinde ayarlanabilir.

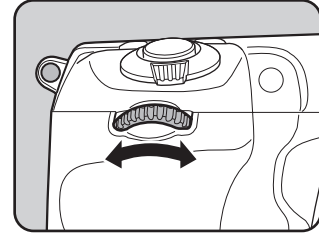

Ayarlanan değerler durum ekranında, vizörde ve LCD panelde görüntülenir.

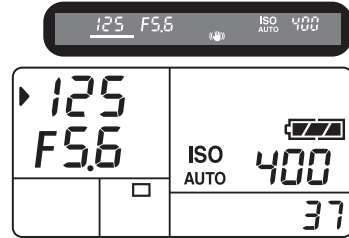
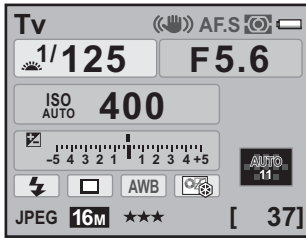



- Obtüratör hızı 1/3 EV ya da 1/2 EV kademeleri dahilinde ayarlanabilir. [C Özel Ayar 1] menüsündeki [1. EV Adımları] kısmında pozlama kademelerini belirleyiniz. (s.119)
- Hassasiyet [ISO AUTO] (s.94) haricindeki bir moda ayarlandığında, seçilen obtüratör hızı ile uygun pozlama elde edilemeyebilir.

Pozlama Uyarısı

Eğer nesne çok parlak veya çok karanlık ise, açıklık değeri durum ekranında, LCD panelde ve vizörde



yanıp sönecektir. Eğer nesne çok parlak ise, daha hızlı bir obtüratör hızı seçiniz. Eğer çok karanlık ise, daha yavaş bir obtüratör hızı seçiniz. Açıklık değeri göstergesinin yanıp sönmeye başlaması sona erdiği zaman, uygun pozlama ile resim çekebilirsiniz.

Eğer nesne çok parlak ise piyasada satın alınabilecek olan bir ND (Nötr Yoğunluk) Filtresi kullanınız. Eğer çok karanlık ise bir flaş kullanınız.

Av Modunun Kullanımı

Alan derinliğini kontrol etmek için açıklık değerini ayarlayınız. Açıklık büyük bir değere, küçük objektif açılmasına ayarlandığında alan derinliği daha derindir ve odaklanan nesnenin önü ve arkası berraktır. Açıklık küçük bir değere, büyük objektif açılmasına ayarlandığında alan derinliği daha sığdır ve odaklanan nesnenin önü ve arkası bulanıktır.

Açıklık değerine bağlı olarak obtüratör hızı uygun pozlamaya otomatik olarak ayarlanır.

1

Mod kadranını Av olarak ayarlayınız.

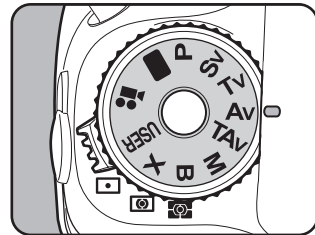

2 Açıklık değerini ayarlamak için arka e-kadranı (☀️) çeviriniz.

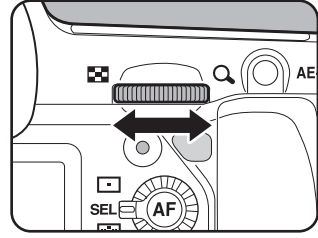

Ayarlanan değerler durum ekranında, vizörde ve LCD panelde görüntülenir.

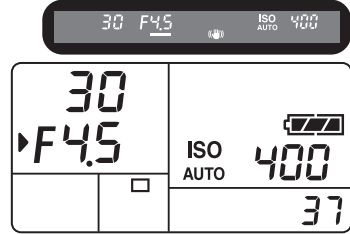
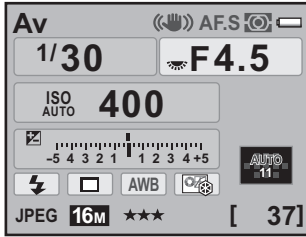

4

Çekim Fonksiyonları



- Diafram açıklık değeri 1/3 EV ya da 1/2 EV kademeleri dahilinde ayarlanabilir. [C Özel Ayar 1] menüsündeki [1. EV Adımları] kısmında pozlama kademelerini belirleyiniz. (s.119)
- Hassasiyet [ISO AUTO] (s.94) haricindeki bir moda ayarlandığında, seçilen diafram açıklığı değeri ile uygun pozlama elde edilemeyebilir.

Pozlama Uyarısı

Eğer nesne çok parlak veya karanlık ise, obtüratör hızı durum ekranında, LCD panelde ve vizörde yanıp

sönecektir. Nesne çok parlak olduğu zaman, açıklığı daha küçük bir objektif açılmasına (daha büyük sayı), çok karanlık olduğu zaman, açıklığı daha büyük bir objektif açılmasına (daha küçük sayı) ayarlayınız. Yanıp sönmeye sona erdiği zaman, uygun pozlama ile resim çekebilirsiniz.

Eğer nesne çok parlak ise piyasada satın alınabilecek olan bir ND (Nötr Yoğunluk) Filtresi kullanınız. Eğer çok karanlık ise bir flaş kullanınız.



TAv Modunun Kullanımı

Resim çekmek üzere istenen obtüratör hızını ve açıklığı ayarlayabilirsiniz. Nesnenin parlaklığına uygun olarak, manuel olarak ayarlanan obtüratör hızı ve açıklık değeri uygun pozlamayı verecek şekilde otomatik olarak ayarlanır.

- 1 Mod kadranını TAv kısmına ayarlayınız.

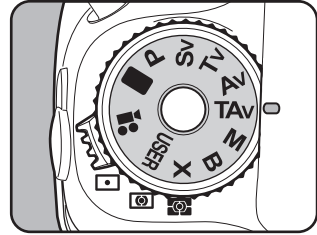

- 2 Obtüratör hızını ayarlamak üzere ön e-kadranı (☀️) çeviriniz.

Obtüratör hızı, 1/8000 - 30 saniye aralığı dahilinde ayarlanabilir.

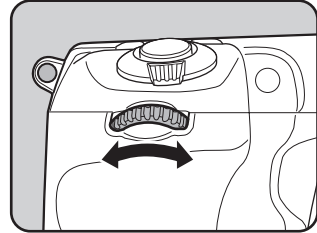

- 3 Açıklık değerini ayarlamak için arka e-kadranı (☀️) çeviriniz.

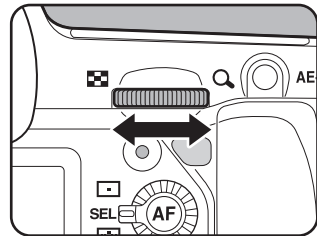

Ayarlanan değerler durum ekranında, vizörde ve LCD panelde görüntülenir.

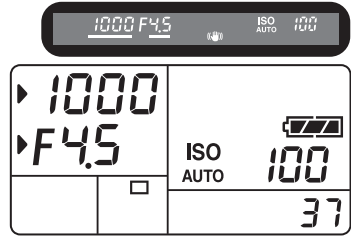
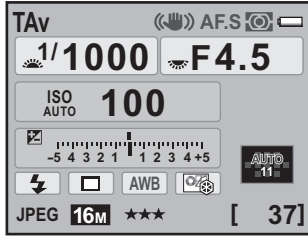

- Obtüratör hızı ve diyafram açıklık değeri 1/3 EV ya da 1/2 EV kademeleri dahilinde ayarlanabilir. [C Özel Ayar 1] menüsündeki [1. EV Adımları] kısmında pozlama kademelerini belirleyiniz. (s.119)
- **TAv** modunda, hassasiyet [ISO AUTO] olarak sabitlenir.

4

Pozlama Uyarısı

Eğer nesne çok parlak veya çok karanlık ise, hassasiyet durum ekranında, LCD panelde ve vizörde yanıp sönecektir. Bu tür durumlarda, obtüratör hızını ve açıklığı değiştiriniz. Göstergenin yanıp sönmesi sona erdiği zaman, uygun pozlama ile resim çekebilirsiniz. Eğer nesne çok parlak ise piyasada satın alınabilecek olan bir ND (Nötr Yoğunluk) Filtresi kullanınız. Eğer çok karanlık ise bir flaş kullanınız.



M Modunun Kullanımı

Obtüratör hızı ve açıklık değerini ayarlayabilirsiniz. Bu mod, bu ayarların birleştirilmesi ile tercihinize uygun resimler çekmek için uygundur. Aynı obtüratör hızı ve açıklık ayarları kombinasyonunun kullanılması ile fotoğraf çekimi ya da amaçlanan şekilde düşük pozlamalı (daha koyu) ya da yüksek pozlamalı (daha parlak) fotoğraflar çekmek için uygundur.

- 1** Mod kadranını **M** olarak ayarlayınız.

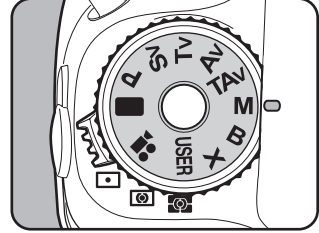

- 2** Obtüratör hızını ayarlamak üzere ön e-kadranı (☀️) çeviriniz.

Obtüratör hızı, 1/8000 - 30 saniye aralığı dahilinde ayarlanabilir.

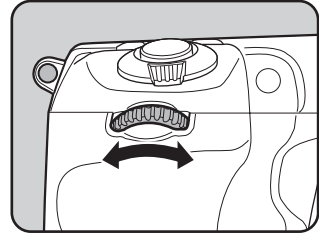

- 3** Açıklık değerini ayarlamak için arka e-kadranı (☀️) çeviriniz.

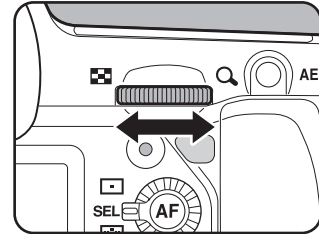

Ayarlanan değerler durum ekranında, vizörde ve LCD panelde görüntülenir.

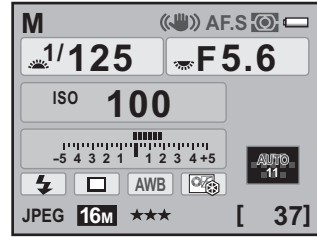

Obtüratör hızı ve açıklık değeri ayarlanırken, uygun pozlamadan (EV değeri) olan fark bir çubuk grafikte görüntülenir. ▮, EV çubuğunun ortasında olduğu zaman uygun pozlama ayarlanır. Eğer bu - kısmına doğruysa, düşük pozlanmıştır. Eğer + tarafına doğruysa, aşırı pozlanmıştır. Eğer değer EV çubuğu aralığını aşıyorsa veya nesne çok parlak veya çok karanlık ise, "+" veya "-" yanıp söner.



Uygun pozlamadan olan fark



4

Çekim Fonksiyonları



- Hassasiyet **M** modunda [ISO AUTO] olarak ayarlanamaz. Hassasiyet [ISO AUTO] olarak ayarlanıp, pozlama modu **M** moduna değiştirilirse, hassasiyet "Otomatik Hassasiyet Düzeltme Aralığının Ayarlanması" (s.95) kısmında ayarlanan en düşük değere değiştirilir.
- Obtüratör hızı ve diyafram açıklık değeri 1/3 EV ya da 1/2 EV kademeleri dahilinde ayarlanabilir. [**C** Özel Ayar 1] menüsündeki [1. EV Adımları] kısmında pozlama kademelerini belirleyiniz. (s.119)
- Vizördeki ve LCD paneldeki çubuk grafikler fotoğraf makinesinin sola veya sağa eğilmesini gösterdiği için, uygun pozlamadan olan fark, [Elektronik Seviye] (Açık) olarak ayarlandığında görüntülenir.



AE-L ile Kombine Etme

M modunda **AE-L** düğmesine basılarak pozlama kilitlendiği (s.121) zaman, eğer obtüratör hızı veya açıklık değeri değiştirilirse, pozlama değeri muhafaza edilirken obtüratör hızı ve açıklık değeri kombinasyonu değişir.

Örnek: Eğer obtüratör hızı 1/125 sn. ve açıklık F5.6 ise ve bu ayarlar **AE-L** düğmesi kullanılarak kilitlenmişse, eğer ön e-kadran (☀️) ile obtüratör hızı 1/30 sn.'ye değiştirilirse açıklık otomatik olarak F11'e değişir.

B Modunun Kullanımı

Uzun pozlamaların gerekeceği gece ortamları ve hava fişek gösterileri çekerken bu ayar kullanışlıdır.

- 1 Mod kadranını **B** olarak ayarlayınız.

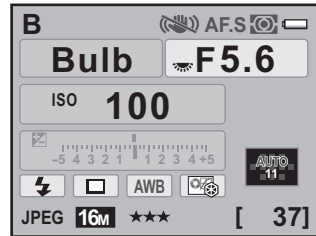
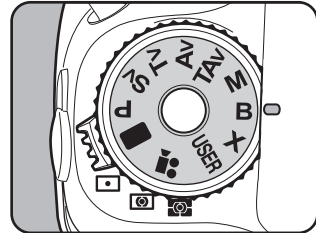

- 2 Deklanşör düğmesine basınız.

Deklanşör düğmesine basılı tutulduğu müddetçe obtüratör açık kalır.

- 3 Parmağınızı deklanşör düğmesinden çekiniz.

Pozlama sona erer.



Aşağıdaki fonksiyonlar **B** modunda mevcut değildir.

- EV Telifisi
- Pozlama Parantezleme
- Sürekli Çekim
- Aralıklı Çekim
- YDM Çekimi
- AE Kilidi
- Shake Reduction



- Diyafram açıklık değeri 1/3 EV ya da 1/2 EV kademeleri dahilinde ayarlanabilir. [**C** Özel Ayar 1] menüsündeki [1. EV Adımları] kısmında pozlama kademelerini belirleyiniz. (s.119)
- **B** modunu kullandığınız zaman, fotoğraf makinesinin sarsılmasını önlemek için güçlü bir tripod ve kablo düğme CS-205 (opsiyonel) veya Uzaktan Kumanda (opsiyonel) kullanınız. Kablo düğmeyi kablo bırakma terminaline takınız (s.23).
- Uzaktan kumanda kullanıldığında, uzaktan kumanda ünitesinde deklanşör düğmesine bir basışla pozlamanın başlamasını ve diğer basışla ise bitirilmesini veya uzaktan kumanda ünitesindeki deklanşör düğmesine basılı tutulduğu müddetçe obtüratörün açık bırakılıp bırakılmayacağını ayarlar. [**C** Özel Ayar 3] menüsü [19. Ampulde Uzaktan Kumanda] dahilinde ayarı gerçekleştiriniz.
- Hassasiyet **B** modunda [ISO AUTO] olarak ayarlanamaz. Eğer hassasiyet [ISO AUTO] olarak ayarlandığında pozlama modu **B** moduna değiştirilirse, hassasiyet "Otomatik Hassasiyet Düzeltme Aralığının Ayarlanması" (s.95) kısmında ayarlanan en düşük değere değiştirilir.
- Ampul çekim için pozlama süresinde bir sınırlama yoktur. Ancak, obtüratör açık kaldığı müddetçe piller tükendiği için, uzun bir pozlama ayarı ile çekim yapılırken AC adaptör kitinin kullanımını tavsiye ediyoruz. (s.58)

X Modunun Kullanımı

Obtüratör hızı 1/180 saniyeye kilitletir. Senk. hızını otomatik olarak değiştirmeyen bir harici flaş kullandığınızda bunu kullanınız.

1 Mod kadranını **X** kısmına ayarlayınız.

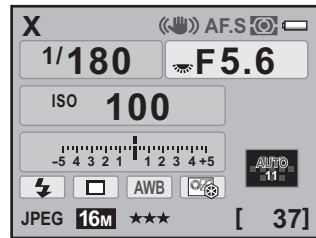
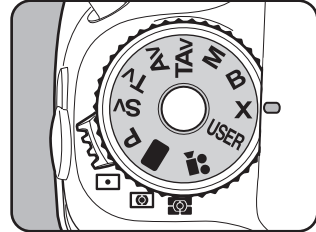

- Açıklık değerini ayarlamak için arka e-kadranı (☀️) çeviriniz.
- Obtüratör hızını 1/180 saniyede tutmak ve açıklığı otomatik olarak ayarlamak üzere için Ⓞ düğmeye basınız.
- Hassasiyet **X** modunda [ISO AUTO] olarak ayarlanamaz. Eğer hassasiyet [ISO AUTO] olarak ayarlandığında, pozlama modu **X** moduna değiştirilirse, hassasiyet "Otomatik Hassasiyet Düzeltme Aralığının Ayarlanması" (s.95) kısmında ayarlanan en düşük değere değiştirilir.

Ölçme Metodunun Seçilmesi

Parlaklığı ölçmek ve pozlamayı belirlemek için kullanılan vizör parçasını seçiniz. Aşağıdaki üç metot arasından seçim yapılabilir. Fabrika varsayılan ayarı  (Çoklu-segment ölçümü) şeklindedir.

1 Ölçme modu düğmesini çeviriniz.

Ayarlanan ölçme yöntemi durum ekranında ve vizörde görüntülenir.

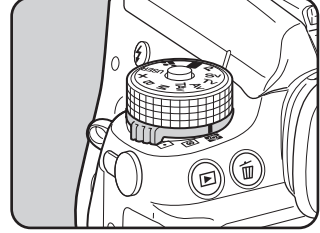

● Çok-segmentli Ölçme

Vizördeki sahne, resimde gösterildiği üzere 77 farklı bölgede ölçülür. Arka aydınlatmalı yerlerde bile, bu mod, hangi kısımda ne oranda parlaklık kullanılacağını otomatik olarak belirler ve pozlamayı otomatik olarak ayarlar.

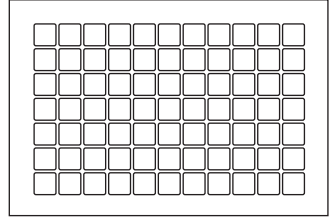

● Merkez-ağırlıklı Ölçme

Ölçme, vizör merkezi ağırlıklıdır. Pozlamayı fotoğraf makinesine bırakmadan kendi tecrübenize göre telafi etmek istediğinizde bu ölçme metodunu kullanınız. Resimde, desen yüksekliği arttıkça (merkez) hassasiyetin arttığı görülmektedir. Bu mod, arkadan aydınlatmalı sahneleri otomatik olarak telafi etmez.

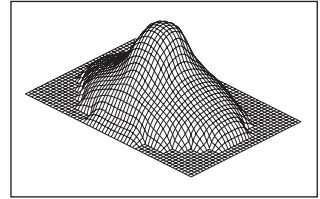

● □ Spot Ölçme

Parlaklık yalnızca vizörün ortasındaki sınırlı bir alan dahilinde ölçülür. Nesne aşırı derecede küçük olduğu zaman ve doğru pozlamanın edinilmesinin zor olduğu durumlarda bunu AE Kilidi (s.121) ile kombinasyon halinde kullanabilirsiniz.

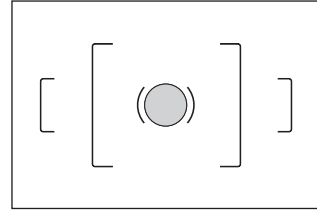

DA, DA L, D FA, FA J, FA, F ya da A haricinde bir objektif kullandığınızda veya objektif açıklık halkası **A** (Otomatik) haricinde bir ayara getirildiğinde, çoklu-segment ölçme modunu seçmeniz halinde bile merkez-ağırlıklı ölçme modu otomatik olarak ayarlanır. (Yalnızca [C Özel Ayar 4] menüsünde [27. Açıklık Halkası Kullanılarak] (s.331) [İzinli] olarak ayarlandığında kullanılabilir.)

Çoklu-segment Ölçme esnasında AE ile AF Noktası Bağlantısı Kurma

[C Özel Ayar 1] menüsü [6. AE ile AF Noktası Bağl. Kur] kısmında, çoklu-segment ölçme esnasında pozlamayı ve AF noktasını odaklama alanında birleştirebilirsiniz.

1	Kapalı	Pozlama, AF noktasından ayrı olarak ayarlanır. (varsayılan ayar)
2	Açık	Pozlama, AF noktası ile uyumlu olarak ayarlanır.

Ölçü İşletim Süresinin Ayarlanması

Pozlama ölçme süresini [C Özel Ayar 1] menüsündeki [4. Ölçü İşletim Süresi] dahilinde [10sn.] (varsayılan ayar), [3sn.] veya [30sn.] olarak ayarlayabilirsiniz.

Pozlamanın Ayarlanması

Bu, resminizi amaçlı olarak yüksek pozlamaya (parlaklık) ya da düşük-pozlamaya (koyuluk) imkan verir.

Pozlama basamakları, [C Özel Ayar 1] menüsü [1. EV Adımları] dahilinde 1/3 EV veya 1/2 EV arasında seçilebilir. EV telafisi değerini -5 ila +5 (EV) arasında ayarlayabilirsiniz.

1 düğmesine bastığınız esnada arka e-kadranı (☀️) çeviriniz.

Pozlama ayarlanmıştır.

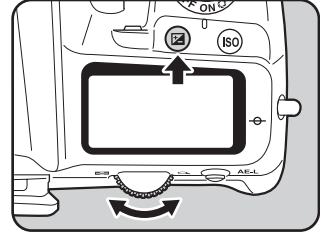

Ayar esnasında, durum ekranında, vizörde ve LCD panelde  görüntülenir.

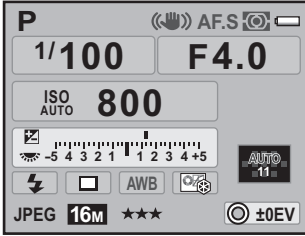

Telafi değeri

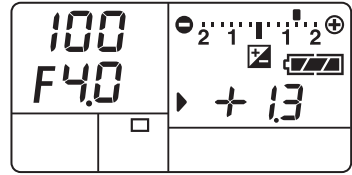

EV telafisi değerini 0.0 olarak resetlemek için  düğmeye basınız.

Ayar sonrasında telafi değerini teyit etmek üzere  düğmesine basınız.



Pozlama modu  (Yeşil) veya **B** (Ampul Pozlama) olarak ayarlandığında EV telafisi kullanılamaz.



- Telafi değeri, düğmesine bir kere basılarak, parmak düğmeden çekilerek ve arka e-kadran () çevrilerek de değiştirilebilir. Bu durumda, EV telafi değeri, düğmesine tekrar basıldığında veya pozlama ölçme zamanlayıcısı (s.117) süresi dolduğunda ayarlanır.
- Telafi değeri, fotoğraf makinesi kapatıldığında veya başka bir pozlama moduna geçiş yapıldığında iptal edilmez.

M ve X modları için EV Telafisi

Örneğin, eğer **M** (Manuel Pozlama) ve **X** (Flaş X-senk Hızı) modları için EV telafisi değeri +1,5 olarak ayarlanırsa, EV çubuğunda 1,5 EV'lik bir düşük pozlama görüntülenir. Pozlama değerini, EV çubuğunun merkezinde gösterilecek şekilde ayarlarsanız, fotoğraf, telafi edilen değerle çekilecektir.



Pozlama Kademelerinin Değiştirilmesi

Pozlama telafisi kademelerini [**C** Özel Ayar 1] menüsünde [1. EV Adımları] dahilinde 1/3 EV ya da 1/2 EV basamaklarına ayarlayınız.

1. EV Adımları
◀ 1 1/3 EV Adımı
2 1/2 EV Adımı
Pozlama telafisi adımları şu anda 1/3 EV'ye ayarlı
(MENU) iptal (OK) OK

Kademe Aralığı	Pozlama Ayarı Değeri
1/3 EV	±0.3, ±0.7, ±1.0, ±1.3, ±1.7, ±2.0, ±2.3, ±2.7, ±3.0, ±3.3, ±3.7, ±4.0, ±4.3, ±4.7, ±5.0
1/2 EV	±0.5, ±1.0, ±1.5, ±2.0, ±2.5, ±3.0, ±3.5, ±4.0, ±4.5, ±5.0

Çekim esnasında Pozlamanın Otomatik Olarak Deęiřtirilmesi

Otomatik Parantez, düşük pozlama ve yüksek pozlama için otomatik olarak ayarlanan pozlama ile sürekli olarak resimler çekmeye yarayan bir işlemdir. Deklanşör düğmesine her basıldığında, 2, 3 veya 5 fotoğraf çekilir. Bkz. "Pozlamanın Otomatik olarak Deęiřtirilmesiyle Çekim Yapma (Pozlama Parantezi)" (s.154).

Çekimden önce Pozlamanın Kilitlenmesi (AE Kilidi)

AE Kilidi, bir resmi çekmeden önce pozlamayı kilitleyen bir işlemdir. Nesne uygun pozlamanın elde edilmesi için çok küçük ya da arkadan aydınlatmalı olduğunda bunu kullanınız.

1 Pozlamayı ayarlayınız ve **AE-L** düğmesine basınız.

Fotoğraf makinesi bu anda pozlamayı (parlaklık) kilitlet.

AE Kilidi etkin halde iken durum ekranında ve vizörde * görüntülenir.

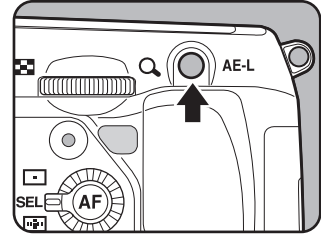

- **AE-L** düğmesine basılı tutulduğu müddetçe ya da deklanşör düğmesine yarıya kadar basılı tutulduğu sürece pozlama kilitle kalır. **AE-L** düğmesinden parmağınızı çekseniz bile pozlama, pozlama ölçme zamanlayıcısının (s.117) iki katı kadar süre için kilitle kalır.
- **AE-L** düğmesine basıldığında bir bip sesi duyulacaktır. Bip sesi kapatılabilir. (s.283)
- AE Kilidi **■** (Yeşil), **B** (Ampul Pozlama) veya **X** (Flaş X-senk Hızı) modunda mevcut değildir.
- Aşağıdaki işlemlerin herhangi biri gerçekleştirildiği zaman, AE Kilidi iptal edilir.
 - **AE-L** düğmesine tekrar basıldığında
 - **▶** düğmesine, **MENU** düğmesine veya **INFO** düğmesine basıldığında
 - mod kadranı çevrildiğinde
 - objektif değiştirildiğinde
 - bir **A** (Otomatik) konumu olan objektif, **A** konumundan başka bir konuma ayarlandığında
- Maksimum açıklık değeri odak uzunluğuna göre değişen bir zoom objektif kullanıldığında, AE Kilidi etkin olduğu durumda bile obtüratör hızı ve açıklık değerinin kombinasyonu zoom'lama konumuna bağlı olarak değişir. Ancak, pozlama değeri değişmez ve resim, AE Kilidi etkin hale getirildiği zaman ayarlanan parlaklık seviyesinde alınır.
- Odak kilitlendiği zaman pozlama da kilitlenebilir. [**C** Özel Ayar 1] menüsünde [5. AF Kilitli AE-L] kısmını ayarlayınız. (s.130)

Aşağıdaki metotlarla odaklama yapabilirsiniz.

AF Otomatik odaklama	Deklanşöre yarıya kadar basıldığı zaman fotoğraf makinesi nesneye otomatik olarak odaklanır.
MF Manuel odak	Odağı manuel olarak ayarlar. (s.131)

Otomatik Odağın Kullanımı

4

Çekim Fonksiyonları

AF.S (Tekli mod) nesneye odaklanmak için deklanşör düğmesine yarıya kadar basıldığında ve odak bu konumda kilittendiğinde ve de **AF.C** (Sürekli mod) deklanşör düğmesine yarıya kadar basıldığında sürekli ayar ile nesne odakta tutulduğunda bu iki durum arasında otomatik odak modunu seçebilirsiniz. Fabrika ayarı **AF.S** şeklindedir.

1 Odak modu mandalını **AF.S** veya **C** olarak ayarlayınız.

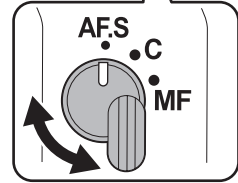
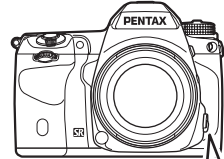

<p>A.F.S Tekli mod</p>	<p>Deklanşör düğmesine yarıya kadar basıldığında ve nesne odağa geldiğinde, odak bu konumda kilitletir (odak kilidi). Eğer nesne odaklama alanının dışında ise, fotoğraf makinesini odaklama alanındaki nesneye odaklayınız, odağı bu konumda kilitleyiniz (odak kilidi) ve ardından resminizi yeniden oluşturunuz.</p> <ul style="list-style-type: none"> • AF yardımcı ışığı gerekli olduğunda yanar. (s.123) • [C Özel Ayar 3] menüsündeki [15. AF.S Ayarı] dahilinde deklanşör düğmesine tam olarak basıldığı durum için işlem önceliğini ayarlayınız. <table border="1" data-bbox="327 323 953 520"> <tr> <td data-bbox="327 323 348 464">1</td> <td data-bbox="348 323 506 464">Odak-öncelikli</td> <td data-bbox="506 323 953 464">Nesne odakta olana dek deklanşöre basılamaz. (varsayılan ayar) Eğer nesne fotoğraf makinesine aşırı yakınsa, geri gidiniz ve resmi çekiniz. Eğer nesne üzerine odaklama yapmak zorsa, odağı manuel olarak ayarlayınız. (s.131)</td> </tr> <tr> <td data-bbox="327 464 348 520">2</td> <td data-bbox="348 464 506 520">Deklanşör-öncelikli</td> <td data-bbox="506 464 953 520">Nesne odakta olmasa bile deklanşöre basılabilir.</td> </tr> </table>	1	Odak-öncelikli	Nesne odakta olana dek deklanşöre basılamaz. (varsayılan ayar) Eğer nesne fotoğraf makinesine aşırı yakınsa, geri gidiniz ve resmi çekiniz. Eğer nesne üzerine odaklama yapmak zorsa, odağı manuel olarak ayarlayınız. (s.131)	2	Deklanşör-öncelikli	Nesne odakta olmasa bile deklanşöre basılabilir.
1	Odak-öncelikli	Nesne odakta olana dek deklanşöre basılamaz. (varsayılan ayar) Eğer nesne fotoğraf makinesine aşırı yakınsa, geri gidiniz ve resmi çekiniz. Eğer nesne üzerine odaklama yapmak zorsa, odağı manuel olarak ayarlayınız. (s.131)					
2	Deklanşör-öncelikli	Nesne odakta olmasa bile deklanşöre basılabilir.					
<p>A.F.C (C) Sürekli mod</p>	<p>Deklanşör düğmesine yarıya kadar basılı tutulduğu müddetçe nesne sürekli ayar tarafından odakta tutulur. Nesne odağa geldiğinde, odak göstergesi ● belirir ve bir bip sesi duyarsınız. Nesne odakta olmasa bile, deklanşöre tam olarak basıldığı zaman obtüratör serbest kalabilir.</p> <ul style="list-style-type: none"> • Odaklama yapmak üzere deklanşöre yarıya kadar basıldığında, fotoğraf makinesi nesneyi hareketli bir nesne olarak belirlerse bunu otomatik olarak takip eder. Objektif otomatik olarak çalışacak ve sürekli olarak nesneyi odaklayacaktır. • [C Özel Ayar 3] menüsündeki [16. AF.C Ayarı] dahilinde işlem önceliğini ayarlayınız <table border="1" data-bbox="327 825 953 958"> <tr> <td data-bbox="327 825 348 902">1</td> <td data-bbox="348 825 506 902">Odak-öncelikli</td> <td data-bbox="506 825 953 902">Sürekli Çekim esnasında nesnenin odakta tutulmasına öncelik vererek resimler çeker. (varsayılan ayar)</td> </tr> <tr> <td data-bbox="327 902 348 958">2</td> <td data-bbox="348 902 506 958">FPS-öncelikli</td> <td data-bbox="506 902 953 958">Sürekli Çekim esnasında çekim hızına öncelik vererek resimler çeker.</td> </tr> </table>	1	Odak-öncelikli	Sürekli Çekim esnasında nesnenin odakta tutulmasına öncelik vererek resimler çeker. (varsayılan ayar)	2	FPS-öncelikli	Sürekli Çekim esnasında çekim hızına öncelik vererek resimler çeker.
1	Odak-öncelikli	Sürekli Çekim esnasında nesnenin odakta tutulmasına öncelik vererek resimler çeker. (varsayılan ayar)					
2	FPS-öncelikli	Sürekli Çekim esnasında çekim hızına öncelik vererek resimler çeker.					

AF Yardım Işığı

[C Özel Ayar 3] menüsü **[17. AF Yardım Işığı]** dahilindeki, **A.F.S** modu esnasında AF yardımcı ışığının kullanılıp kullanılmayacağını ayarlayabilirsiniz.

1	Açık	Nesne karanlık bir yerde olduğu zaman odaklamayı daha kolay yapabilmek için, deklanşöre yarıya kadar basıldığında AF yardımcı ışığı yanar. (varsayılan ayar)
2	Kapalı	AF yardımcı ışığı kullanılmayacaktır.

Nesne Üzerine Odaklama Yapmak için AF Düğmesinin Kullanılması

Fotoğraf makinesini, **AF** düğmesine basıldığında odaklamanın yapılması üzere ayarlayabilirsiniz.

1 [**📷 Kayıt Modu 5**] menüsünde [**Düğme Kişiselleştirme**] seçiniz ve **çoklu seçicinin (▶)** düğmesine basınız.

[Düğme Kişiselleştirme] ekranı belirir.

2 [**AF Düğmesi**] seçmek için **çoklu seçicinin (▲▼)** düğmesini kullanınız ve **çoklu seçicinin (▶)** düğmesine basınız.

[AF Düğmesi] ekranı belirir.

3 **Çoklu seçicinin (▶)** düğmesine basınız ve [**AF'yi etkin kıl**] seçmek için **çoklu seçicinin (▲▼)** düğmesini kullanınız.



AF'yi etkin kıl	AF düğmesi veya deklanşör düğmesinin kullanılmasıyla otomatik odaklama gerçekleştirilir. (varsayılan ayar)
AF'yi iptal et	AF düğmesine basıldığında vizörde MF belirir. Deklanşör düğmesine basıldığı zaman otomatik odak gerçekleştirilmez. (Normal otomatik odak moduna dönmek için parmağınızı AF düğmesinden çekiniz.)

4 **OK** düğmesine basınız.

5 **Üç kere MENU** düğmesine basınız.

Fotoğraf makinesi bir resim çekmeye hazır durumdadır.

6 Vizörden baktığınız esnada **AF** düğmesine basınız.

Otomatik odak gerçekleştirilir.

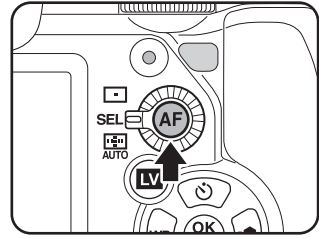

A.F.S Tekli mod	AF düğmesine basıldığında ve nesne odağa geldiğinde, düğmeye basılı tutulduğu müddetçe Odak Kilidi fonksiyonu etkin olur.
A.F.C Sürekli mod	AF düğmesine basıldığı müddetçe nesne odakta tutulur.

7 Deklanşör düğmesine basınız.

[Düğme Kişiselleştirme] dahilinde [AF'yi etkin kıl] [Deklanşöre Yarım Basma] olarak atandığında, **AF** düğmesine basılı tuttuğunuz müddetçe deklanşöre basınız.

Fotoğraf çekilmiştir.

AF İnce Ayarı

AF odaklama konumunu ayarlayabilirsiniz.

Caution

- **Yalnızca gerekli olduğu durumlarda [AF İnce Ayarı] işlevini kullandığınızdan emin olunuz.** Otomatik odak ayarı, uygun odakla fotoğrafların çekimini zorlaştırabileceği için, bu işlem yapılırken dikkatli olunmalıdır. AF odaklama konumunu ayarlamaz gerekmiyorsa, [Kapalı] olarak ayarlayınız.
- Test çekimi esnasında ortaya çıkacak herhangi bir fotoğraf makinesi sarsılması, tam odaklama konumunun elde edilmesini zorlaştırabilir. Bundan dolayı, test çekimleri yaparken her zaman bir tripod kullanınız.

4

Çekim Fonksiyonları

1 [C Özel Ayar 4] menüsünde [26. AF İnce Ayarı] seçiniz ve çoklu seçicinin (▶) düğmesine basınız.

2 [Açık] seçmek için çoklu seçicinin (▲▼) düğmesini kullanınız ve çoklu seçicinin (▶) düğmesine basınız.

[26. AF İnce Ayarı] ekranı belirir.

3 [Tümüne Uyg.] veya [Birine Uyg.] arasından seçim yapmak üzere, çoklu seçicinin (▲▼) düğmesini kullanınız.

Tümüne Uyg.	Aynı ayar değerini tüm objektiflere uygular.
Birine Uyg.	Bu öge ekranda yalnızca objektif kimliği elde edildiği zaman görüntülenir. Her bir objektif türü için farklı bir ayar değeri kaydeder ve uygular. (20 objektif türüne kadar)
Sıfırlama	Kaydedilen ayar değerini resetler.

4 Çoklu seçicinin (▶) düğmesine basınız ve değeri ayarlayınız.

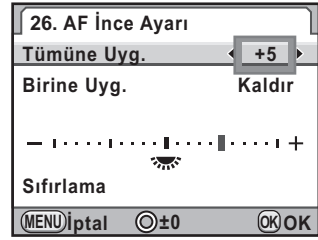

Mevcut işlemler

Çoklu seçicinin (▶) düğmesi/
Arka e-kadran (☀️) sağa (Q)

Odağı daha yakın bir konuma ayarlar.

Çoklu seçicinin (◀) düğmesi/
Arka e-kadran (☀️) sola (E)

Odağı daha uzak bir konuma ayarlar.

⊙ düğmesi

Ayar değerini ±0 olarak resetler.

5 OK düğmesine basınız.

Ayar değeri kaydedilir.

6 Üç kere MENU düğmesine basınız.

Fotoğraf makinesi, Çekim moduna döner.

7 Bir deneme resmi çekiniz.

Dijital Ön İzleme (s.136) veya Live View (s.163) esnasında fotoğrafı büyütürük odaklama noktasına kolayca göz atabilirsiniz.





[Birine Uyg.] kullanılarak bir ayar değeri kaydedilmiş olsa bile, eğer 3. Adımda [Tümüne Uyg.] seçili halde iken **OK** düğmesine basarsanız, [Birine Uyg.] değeri yerine [Tümüne Uyg.] değeri kullanılır.

Odaklama Alanının Seçilmesi (AF Noktası)

ODAĞIN ÜZERİNE AYARLANACAĞI VİZÖR KISMINI SEÇİNİZ. FABRİKA VARSAYILAN AYARI  (Otomatik) ŞEKLİNDEDİR.

SEÇİLEN AF NOKTASI (NOKTALARI) VİZÖRDE KIRMIZI RENKTE YANAR (AF ALANINI ÖRTÜŞTÜR).

 Merkez	Odaklama alanını vizörün merkezine ayarlar.
SEL Seç	AF çerçevesindeki on bir nokta arasından odaklama alanını kullanıcı tarafından seçilen noktaya ayarlar.
 Otomatik	Nesne merkezde olmasa bile fotoğraf makinesi ideal AF noktasını seçer. [ Kayıt Modu 1] menüsü [AF Ayarları] dahilindeki [AUTO AF Noktası Ayarı] içerisinde 11 AF noktası (varsayılan ayar) veya 5 nokta arasından seçim yapabilirsiniz.

1 AF nokta geçiş kadranını çeviriniz.

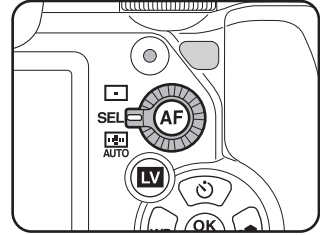

- [**C** Özel Ayar 2] menüsünde [14. AF Alanını örtüşür] için [Kapalı] seçildiğinde AF noktası (noktaları) vizörde kırmızı olarak yanmaz.
- DA, DA L, D FA, FA J, FA veya F objektifleri haricindeki objektifler kullanıldığında, bu ayardan bağımsız olarak odaklama alanı  şeklinde sabitlenir. (s.329)

Odak Konumunun Vizörde Ayarlanması

1 AF nokta geçiş kadranını SEL kısmına ayarlayınız.

Vizörde  belirir ve AF noktası değiştirilebilir.

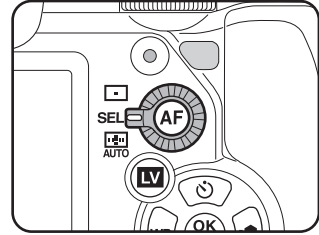

2 Vizörden bakarak nesnenin konumunu kontrol ediniz.

3 AF noktasını değiştirmek için çoklu seçiciyi ▲ ▼ ◀ ▶ kullanınız.

Seçilen AF noktası, durum ekranında belirir.

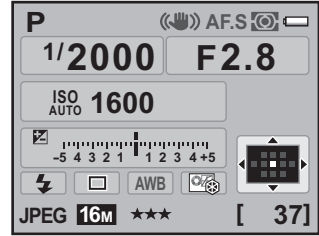

Mevcut işlemler

OK düğmesi	AF noktasını, AF çerçevesinin merkezine geri döndürür.
OK düğmesine basılı tutunuz	AF noktasının değiştirilmesini devredışı bırakır ve çoklu seçicinin (▲ ▼ ◀ ▶) doğrudan tuş işletimini etkin kılar. AF noktasının değiştirilmesini etkin kılmak için, doğrudan tuş işletimi etkin kılınmışken OK düğmesine basınız. Etkin kılma ve devredışı bırakma arasında geçiş yapıldığında bir bip sesi duyacaksınız.

AF noktası (noktaları) vizörde kırmızı olarak yanar (AF Alanını örtüştür) ve AF noktasını ayarlamış olduğunuz yeri kontrol edebilirsiniz.



- Fotoğraf makinesi kapatılsa veya odaklama alanı ya da olarak ayarlansa bile, değiştirilen AF noktasının konumu saklanır.
- AF noktası değiştirilebildiği zaman vizörde belirir.
- [Kayıt Modu 1] menüsü [AF Ayarları] dahilinde [Genişletilmiş Alan AF] (Açık) olarak ayarlandığı zaman, eğer nesneniz odak modu **A.F.C** olarak ayarlanmışken seçilmiş olan odak noktasından hafifçe dışarı çıktıysa, fotoğraf makineniz seçilen odak noktasının çevresindeki odak noktalarından (yedek odak noktaları) gelen bilgileri baz alarak nesnenize odaklanmaya devam edecektir. Yedek odak noktaları, durum ekranında pembe olarak görüntülenir.

Odak Kilitli iken Pozlamayı Kilitleme

Odak kilitli iken pozlama değerini kilitlemek için, [**C** Özel Ayar 1] menüsünde [5. AF Kilitli AE-L] kısmını ayarlayınız.



1	Kapalı	Odak kilitli iken pozlama kilitlenmez. (varsayılan ayar)
2	Açık	Odak kilitli iken pozlama kilitlenir.

Odağı Manuel olarak Ayarlamak için (Manuel Odak)

Odağı manuel olarak ayarladığınız zaman, odak göstergesini veya vizördeki mat alanı kullanabilirsiniz.

Odak Göstergesinin Kullanımı

Manuel odak esnasında bile, nesne odakta olduğunda odak göstergesi **●** vizörde belirir.

Odak göstergesini **●** kullanarak odağı manuel olarak ayarlayabilirsiniz.

- 1 Odak modu düğmesini **MF** olarak ayarlayınız.

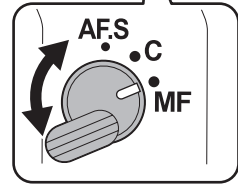
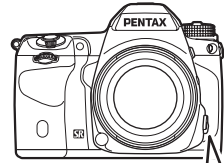

- 2 Vizörden bakınız, deklanşör düğmesine yarıya kadar basınız ve odak halkasını çeviriniz.

Odak göstergesi **●** belirir ve nesne odağa geldiği zaman bir bip sesi duyarsınız.

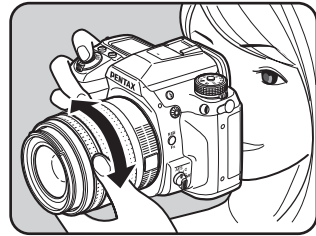

- Nesnenin odaklanması zor olduğunda ve odak göstergesi belirmediği zaman, vizördeki mat alanı kullanarak manuel odaklamayı ayarlayınız.
- Fotoğraf odakta olduğu zaman çıkan bip sesi kapatılabilir. (s.283)

Vizör Mat Alanının Kullanılması

Vizördeki mat alanı kullanarak odağı manuel olarak ayarlayabilirsiniz.

- 1 Odak modu düğmesini **MF** olarak ayarlayınız.
- 2 Vizörden bakınız ve nesne vizörde net bir şekilde görünene dek odaklama halkasını çeviriniz.

Yakalama Odak Modunda Çekim

[C Özel Ayar 4] menüsünde [25. Yakalama Odağı] kısmı [Açık] olarak ayarlandığında, eğer odak modu **A.F.S** olarak ayarlı ise ve aşağıdaki objektif türlerinden biri takılıysa, Yakalama Odaklı çekim etkin kılınır ve nesne odağa geldiği zaman obtüratör otomatik olarak serbest bırakılır, yani çekim yapılır.



- Manuel odak objektifi
- Objektifin kendisinde hem **AF** ve hem de **MF** modları seçilebilen DA veya FA objektifler (çekim öncesinde, ayar **MF** olarak belirlenmelidir)

● Nasıl Resim Çekilir

- 1 Fotoğraf makinesinde uygun bir objektif takınız.
- 2 Odak modu düğmesini **A.F.S** olarak ayarlayınız.
- 3 Nesnenin geçeceği bir konuma odağı belirleyiniz.
- 4 Deklanşöre tam olarak basınız.
Nesne, daha önce belirlenmiş olan konumda odağa geldiğinde obtüratör otomatik olarak serbest bırakılır.

Kompozisyonun, Pozlamanın ve Odağın Çekimden Önce Kontrol Edilmesi (Ön İzleme)

Alan derinliği, kompozisyon, pozlama ve odağı bir resim çekmeden önce kontrol etmek için ön izleme işlevini kullanabilirsiniz. İki adet ön izleme metodu mevcuttur.

Ön İzleme Metodu	Açıklama
 Optik Ön İzleme	Vizörle alan derinliğini kontrol etmek için.
 Dijital Ön-izleme	Kompozisyon, pozlama ve odağı ekranda kontrol etmek için.



Monitörde gerçek zamanlı görüntüleme yapan ve çekim ayarlarını değiştirip fotoğrafı büyütmenize imkan veren Live View işlevini kullanabilirsiniz. (s.163)

Ön İzleme Metodunun Seçilmesi

Ana düğme ön izleme konumuna (↻) çevrilmiş iken, Dijital Ön İzleme veya Optik Ön İzlemenin kullanılıp kullanılmayacağını belirler. Varsayılan ayar Optik Ön İzleme şeklindedir.

1 [ Kayıt Modu 5] menüsünde [Düğme Kişiselleştirme] seçiniz ve çoklu seçicinin (▶) düğmesine basınız.

[Düğme Kişiselleştirme] ekranı belirir.

2 [Ön İzleme Kadranı] seçmek için çoklu seçicinin (▲ ▼) düğmesini kullanınız ve çoklu seçicinin (▶) düğmesine basınız.

[Ön İzleme Kadranı] ekranı belirir.

- 3** Çoklu seçicinin (▶) düğmesine basınız ve [Optik Ön-izleme] veya [Dijital Ön-izleme] seçmek için çoklu seçicinin (▲ ▼) düğmesini kullanınız.

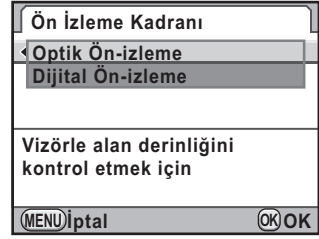

- 4** OK düğmesine basınız.

- 5** Üç kere MENU düğmesine basınız.

Fotoğraf makinesi bir resim çekmeye hazır durumdadır.

4

Çekim Fonksiyonları



- Ayna Kilitli Çekim, Aralıklı Çekim, Çoklu-pozlama veya Live View ile çekim esnasında, ayardan bağımsız olarak Optik Ön İzleme kullanılır.
- Dijital Ön İzleme **RAW/Fx** düğmesine de atanabilir. Eğer Optik Ön İzleme, Ön İzleme kadranına atanırsa ve Dijital Ön İzleme **RAW/Fx** düğmesine atanırsa, her iki ön izleme fonksiyonlarını kolaylıkla kullanabilirsiniz. **RAW/Fx** düğmesine bir fonksiyon atama ile ilgili olarak, bkz. s.280.

Dijital Ön İzleme için Ekran Ayarı

Dijital Ön İzleme için, histogram ve Parlak/Karanlık Alan uyarısının görüntülenip görüntülenmeyeceğini ve fotoğrafların büyütülmesinin etkin kılınıp kılınmayacağını ayarlayabilirsiniz.

- 1** [📷 Kayıt Modu 5] menüsünde [Dijital Ön-izleme] seçiniz ve çoklu seçicinin (▶) düğmesine basınız.

[Dijital Ön-izleme] ekranı belirir.

- 2** [Histogram], [Parlak/Koyu Alan] veya [Hızlı İzlemeyi Büyüt] arasından seçim yapmak üzere, çoklu seçicinin (▲ ▼) düğmesini kullanınız.

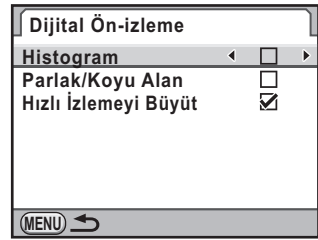

- 3** veya seçmek için çoklu seçicinin (◀ ▶) düğmesini kullanınız.

- 4** MENU düğmesine iki defa basınız.

Optik Ön İzlemenin Görüntülenmesi

- 1** Nesneye odaklama yapınız.

- 2** Vizörden baktığınız esnada ana düğmeyi  kısmına çeviriniz.

Ana düğme  konumuna ayarlı iken vizörde alan derinliğini kontrol edebilirsiniz.

Bu süre zarfında, vizörde hiçbir çekim bilgisi görüntülenmez ve çekim yapılamaz.

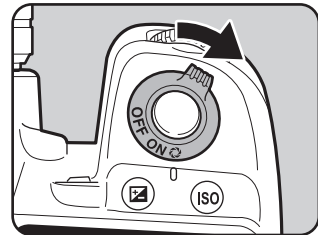

- 3** Parmağınızı ana düğmeden çekiniz.

Optik Ön İzleme bitirilir ve fotoğraf makinesi fotoğraf çekimine hazır durumdadır.

Dijital Ön İzlemenin Görüntülenmesi

1 Nesneye odaklama yapınız ve resmi vizörde oluşturunuz.

2 Ana düğmeyi  konumuna çeviriniz.

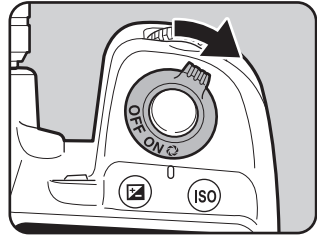

Dijital Ön izleme **RAW/Fx** düğmesine atandığında, **RAW/Fx** düğmesine basınız.

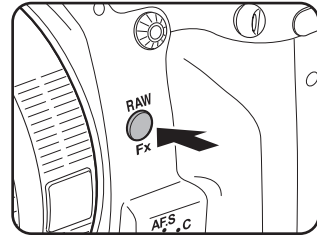

Ön izleme esnasında ekranda  simgesi belirir ve burada kompozisyonu, pozlamayı ve odağı kontrol edebilirsiniz.



Mevcut işlemler

Arka e-kadran 

Ön izleme fotoğrafını büyütür. (s.235)

AE-L düğmesi

Ön izleme fotoğrafını kaydeder.

3 Deklanşöre yarıya kadar basınız.

Dijital Ön İzleme bitirilir ve otomatik odak sistemi çalışır.



Dijital Ön İzleme için maksimum ekran süresi 60 saniyedir.

Shake Reduction Fonksiyonunun Kullanılması

Shake Reduction fonksiyonu, deklanşör düğmesine basıldığı zaman oluşan fotoğraf makinesi sarsılmasını azaltır.

Aşağıdaki koşullar altında resimler çekilirken idealdir.

- İç mekanlar gibi az ışığın bulunduğu ortamlarda, geceleyin, bulutlu günlerde ve gölgede resim çekilirken
- Telefoto resimler çekilirken

Shake Reduction fonksiyonu, yatay ve dikey fotoğraf makinesi sarsılmasını azaltmak ve fotoğrafı düz tutmak için kullanılabilir.



- Shake Reduction fonksiyonu, nesnenin sebep olduğu bulanıklığı gidermez. Hareketli bir nesnenin resmini çekmek için, obtüratör hızını artırınız.
- Yakın plan çekimler yapıldığı zaman Shake Reduction işlevi fotoğraf makinesinin sarsılmasını tam olarak azaltamayabilir. Bu durumda, Shake Reduction işlevinin kapatılması ve fotoğraf makinesinin bir tripod ile kullanılması tavsiye edilmektedir.
- Shake Reduction fonksiyonu, panning çekim veya gece çekimi yapılması örneğinde olduğu gibi çok yavaş bir obtüratör hızı ile tam olarak çalışmayacaktır. Bu durumda, Shake Reduction işlevinin kapatılması ve fotoğraf makinesinin bir tripod ile kullanılması tavsiye edilmektedir.
- Shake Reduction fonksiyonu, bu fotoğraf makinesi ile uyumlu her PENTAX objektifi ile kullanılabilir. Ancak, odak uzunluğu bilgisinin otomatik olarak elde edilemediği bir objektif kullanmadan önce odak uzunluğunu ayarladığınızdan emin olunuz. Ayrıntılar için, bkz. "Odak Uzunluğu Otomatik olarak Tespit Edilemediği Zaman" (s.140).

Yatay ve Dikey Fotoğraf Makinesi Sarsılmasının Azaltılması

1 [📷 Kayıt Modu 4] menüsünde [Shake Reduction] seçiniz ve çoklu seçicinin (▶) düğmesine basınız.

2 (👉) veya (👈) seçmek üzere çoklu seçicinin (▲ ▼) düğmesini kullanınız ve sonrasında OK düğmesine basınız.

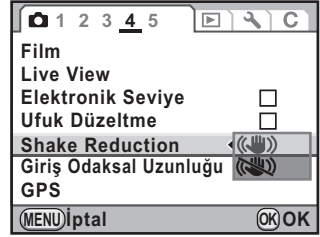

(👉)	Shake Reduction kullanır. (varsayılan ayar)
(👈)	Shake Reduction kullanmaz.

3 MENU düğmesine basınız.

Menü seçilmeden hemen önce görüntülenmiş olan ekran tekrar belirir.

4 Deklanşöre yarıya kadar basınız.

Vizörde (👉) belirir ve Shake Reduction işlevi etkin hale gelir.



- Fotoğraf makinesini bir tripod ile kullandığınızda veya bu fonksiyona gerek duyulmuyorsa [Shake Reduction] kısmını (👈) (Kapalı) olarak ayarlayınız.
- Shake Reduction fonksiyonu aşağıdaki koşullarda otomatik olarak kapanır. Aşağıdaki fonksiyonlar ayarlandığında Shake Reduction fonksiyonunun seçilemeyeceğini unutmayınız.
 - B (Ampul Pozlama) modu
 - Zamanlayıcı çekim
 - Uzaktan Kumandalı çekim
 - Ayna Kilitli çekim
 - [Otomatik Hizala], [YDM Çekimi] ayarında □ (Kapalı) olarak ayarlandığında
 - Kablosuz modda flaş kullanıldığında

Fotoğrafların Eğilmesini Düzeltme

1 [📷 Kayıt Modu 4] menüsünde [Ufuk Düzeltme] seçiniz.

2 veya seçmek için çoklu seçicinin (◀▶) düğmesini kullanınız.

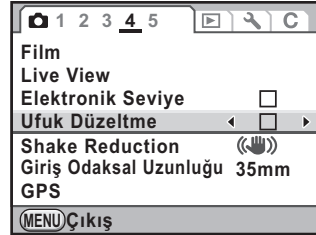

3 MENU düğmesine basınız.

Menü seçilmeden hemen önce görüntülenmiş olan ekran tekrar belirir.

4 Deklanşöre yarıya kadar basınız.

Aşağıdaki göstergeler, durum ekranında belirir.

	Shake Reduction Açık + Ufuk Düzeltme Kapalı
	Shake Reduction Kapalı + Ufuk Düzeltme Kapalı
	Shake Reduction Açık + Ufuk Düzeltme Açık
	Shake Reduction Kapalı + Ufuk Düzeltme Açık



- Fotoğraf makinesinin hemen açılmasından sonra veya Otomatik Kapanma ertesinde, fotoğraf makinesi açılırken (yaklaşık olarak 2 saniye için) Shake Reduction işlevi tam olarak çalışmayacaktır. Shake Reduction işlevinin düzgün hale gelmesini bekleyiniz ve ardından deklanşöre hafifçe basınız. Eğer deklanşöre yarıya kadar bastığınız zaman vizörde belirirse, fotoğraf makinesi bir resim çekmeye hazır demektir.
- Shake Reduction fonksiyonu bu fotoğraf makinesi ile uyumlu herhangi bir PENTAX objektifle birlikte kullanılabilir. Ancak, **A** konumlu bir objektif için açıklık halkası **A** (Otomatik) konumundan başka bir konuma ayarlandığı veya **A** konumuna sahip olmayan bir objektifle kullanıldığı zaman, [C Özel Ayar 4] menüsündeki [27. Açıklık Halkası Kullanılarak] kısmı [İzinli] olarak ayarlanmadığı müddetçe fotoğraf makinesi çalışmayacaktır. Bunu öncesinde ayarlayınız. Ancak bazı durumlarda bazı işlevler sınırlandırılacaktır. Ayrıntılar için bkz "Açıklık Halkasının Kullanılması" (s.331).

Odak Uzunluğu Otomatik olarak Tespit Edilemediği Zaman

Shake Reduction işlevi, odak uzunluğu gibi objektif bilgilerini elde ederek işlev gösterir.

Eğer fotoğraf makinesinde bir DA, DA L, D FA, FA J, FA veya F objektif kullanılıyorsa, Shake Reduction işlevi etkin kılındığında objektif bilgileri otomatik olarak elde edilir.

Eğer odak uzunluğu gibi bilgilerin otomatik olarak elde edilemediği bir objektif kullanıyorsanız, odak uzunluğunu ayarlayınız (s.329).



- Odak uzunluğu gibi bilgilerin otomatik olarak elde edilebildiği bir objektif kullanıyorsanız, [Giriş Odaksal Uzunluğu] ayar ekranı belirmez.
- Açıklıkta **A** konumu olmayan veya açıklığı **A** konumu haricindeki başka bir konuma ayarlı olan bir objektif kullandığınız zaman, [**C** Özel Ayar 4] menüsündeki [27. Açıklık Halkası Kullanılarak] kısmını [İzinli] olarak ayarlayınız. (s.331)
- Shake Reduction etkisini çekim mesafesinin yanında odak uzunluğu bilgileri de etkileyebilir. Yakın mesafelerde çekim yapıldığı zaman Shake Reduction fonksiyonu beklendiği kadar etkili çalışmayabilir.

4

Çekim Fonksiyonları

1 [Shake Reduction] ayarının (☞) (Açık) olduğundan emin olunuz ve fotoğraf makinesini kapatınız.

Ayrıntılar için bkz. "Yatay ve Dikey Fotoğraf Makinesi Sarsılmasının Azaltılması" (s.138).

2 Bir objektif takınız ve fotoğraf makinesini açınız.

[Giriş Odaksal Uzunluğu] ekranı belirir.

3 Odak uzunluğunu ayarlamak üzere arka e-kadranı (☞) çeviriniz.

Aşağıdaki odak uzunluğu değerleri arasından seçim yapınız. (Fabrika ayarı 35 mm şeklindedir.)

8	10	12	15	18	20	24	28	30	35
40	45	50	55	65	70	75	85	100	120
135	150	180	200	250	300	350	400	450	500
550	600	700	800						





- Eğer objektifinizin odak uzunluğu yukarıdaki listede belirtilmemişse, gerçek odak uzunluğuna en yakın değeri seçiniz (örnek: 17 mm için [18] ve 105 mm için [100]).
- Bir zoom objektif kullandığınız zaman, kullanılmakta olan zoom ayarındaki gerçek odak uzunluğunu seçiniz.

4 OK düğmesine basınız.

Fotoğraf makinesi bir resim çekmeye hazır durumdadır.



Odak uzunluğu ayarını değiştirmek için, [📷 Kayıt Modu 4] menüsünde [Giriş Odaksal Uzunluğu] ayarını kullanınız.

Zamanlayıcı ile Çekim

🕒 Zamanlayıcı (12 sn.)	Obtüratör yaklaşık 12 saniye içerisinde serbest bırakılır. Fotoğraf çekenin de resme dahil olması için bu modu kullanınız.
🕒 Zamanlayıcı (2 sn.)	Deklanşör düğmesine basıldıktan hemen sonra bir ayna belirir. Deklanşör 2 saniye içerisinde bırakılır. Deklanşör düğmesine basıldığında fotoğraf makinesinin sarsılmasını önlemek için bu modu kullanınız.

1 Fotoğraf makinesini bir tripod üzerine monte ediniz.

2 Çekim modunda çoklu seçicinin (▲) düğmesine basınız.

[Geçiş Modu] ekranı belirir.

3 🕒 seçmek için çoklu seçicinin (◀▶) düğmesini kullanınız.

- 4** Çoklu seçicinin (▼) düğmesine basınız ve ☺ veya ☹ seçmek için çoklu seçicinin (◀▶) düğmesini kullanınız.

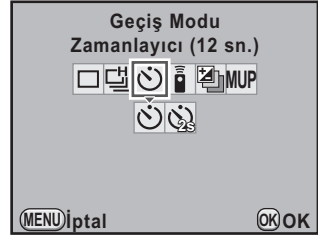

- 5** OK düğmesine basınız.

Fotoğraf makinesi bir resim çekmeye hazır durumdadır.

- 6** Deklanşöre yarıya kadar basınız.

Otomatik odak sistemi çalışır.

- 7** Deklanşöre tam olarak basınız.

☺ için, ön ve arka zamanlayıcı lambaları yanıp sönmeye başlar ve deklanşöre basılmadan 2 saniye önce hızlıca yanıp söner. Bip sesi duyulur ve oran artar. Deklanşör düğmesine tam olarak basıldıktan yaklaşık 12 saniye sonra deklanşör bırakılır.

☹ için, deklanşör düğmesine tam olarak basıldıktan yaklaşık 2 saniye sonra deklanşör bırakılır.

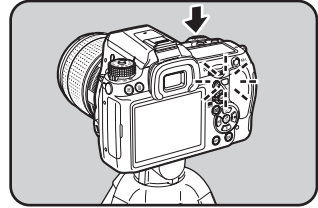
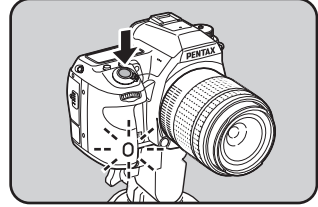



- Zamanlamalı çekimi iptal etmek için, [Geçiş Modu] ekranında ☺ veya ☹ haricinde bir mod seçiniz. [📷 Kayıt Modu 5] menüsündeki [Hafıza] içinde bulunan [Geçiş Modu] ayarı □ (Kapalı) olarak belirlenirse, fotoğraf makinesi kapatıldığı zaman ayar iptal edilir. (s.306)
- ☺ veya ☹ ayarlandığı zaman, Shake Reduction işlevi otomatik olarak kapanacaktır.
- Fotoğraf makinesini, bip sesinin çalınmaması üzere ayarlayabilirsiniz. (s.283)
- Eğer vizöre ışık girerse pozlama etkilenebilir. AE Kilidi işlevini kullanınız (s.121) veya tedarik edilmiş olan ME vizör kapağını takınız. Pozlama modu **M** (Manuel Pozlama) olarak ayarlandığında vizöre giren ışık, pozlama üzerinde etkiye sahip olmaz.

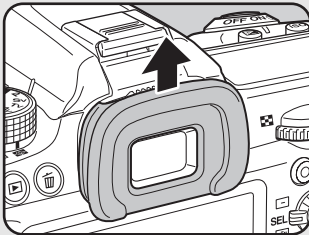

Vizör lastiğinin çıkarılması FR

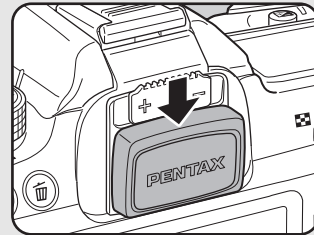

ME Vizör kapağının takılması

Uzaktan Kumanda ile Çekim (Opsiyonel)

Opsiyonel uzaktan kumanda ünitesi kullanılarak belli bir mesafeden deklanşöre basılabilir.

Uzaktan Kumanda	Uzaktan kumandadaki deklanşör düğmesine basıldıktan hemen sonra obtüratör serbest bırakılır.
Uzaktan Kumanda (3 sn. gec.)	Uzaktan kumanda ünitesindeki deklanşör düğmesine basıldıktan yaklaşık 3 saniye sonra obtüratör serbest bırakılır.
Uzaktan Sürekli Çekim	Uzaktan kumanda ünitesindeki deklanşör düğmesine basıldığı zaman sürekli çekim başlar. Sürekli çekimden çıkmak için tekrar uzaktan kumanda ünitesindeki deklanşör düğmesine basınız.

1

Fotoğraf makinesini bir tripod üzerine monte ediniz.

2 Çekim modunda çoklu seçicinin (▲) düğmesine basınız.

[Geçiş Modu] ekranı belirir.

3 İ seçmek için çoklu seçicinin (◀▶) düğmesini kullanınız.

4 Çoklu seçicinin (▼) düğmesine basınız ve İ, İ_{SS} veya İ_{3s} seçmek üzere çoklu seçicinin (◀▶) düğmesini kullanınız.

LCD panelde  belirir. Zamanlayıcı ışığı yanıp sönecek ve fotoğraf makinesi bekleme durumuna geçecektir.

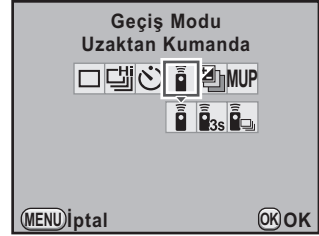

5 OK düğmesine basınız.

Fotoğraf makinesi bir resim çekmeye hazır durumdadır.

6 Deklanşöre yarıya kadar basınız.

Otomatik odak sistemi çalışır.

7 Uzaktan kumandayı fotoğraf makinesinin ön veya arka kısmındaki kumanda alıcısına doğrultunuz ve uzaktan kumandadaki deklanşör düğmesine basınız.

Uzaktan kumanda ünitesinin kullanım mesafesi fotoğraf makinesinin önünden itibaren yaklaşık 4 m ve fotoğraf makinesinin arkasından itibaren de yaklaşık 2 m'dir.

Bir resim çekildikten sonra, zamanlayıcı ışığı 2 saniye için yanar ve sonra tekrardan yanıp sönmeye döner.

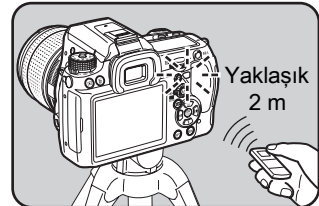
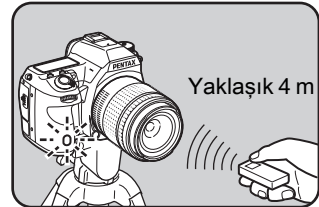



- Varsayılan ayar olarak, uzaktan kumanda ünitesi ile odağı ayarlayamazsınız. Uzaktan kumanda ile işlem yapmadan önce ilk olarak fotoğraf makinesini nesneye odaklayınız. [C Özel Ayar 3] menüsünde [18. Uzaktan Kumandayla AF] [Açık] olarak ayarlandığında, odağı ayarlamak için uzaktan kumanda ünitesini kullanabilirsiniz. (AF, Live View esnasında uzaktan kumanda ünitesi ile kullanılamaz.)
- Uzaktan Kumandalı çekimi iptal etmek üzere, [Geçiş Modu] ekranında , veya haricinde bir ayar seçiniz. [Kamera Kayıt Modu 5] menüsündeki [Hafıza] içinde bulunan [Geçiş Modu] ayarı (Kapalı) olarak belirlenirse, fotoğraf makinesi kapatıldığı zaman ayar iptal edilir. (s.306)
- , veya ayarlandığı zaman, Shake Reduction fonksiyonu otomatik olarak kapanacaktır.
- Eğer vizöre ışık girerse pozlama etkilenebilir. AE Kilidi işlevini kullanınız (s.121) veya tedarik edilmiş olan ME vizör kapağını takınız. Pozlama modu **M** (Manuel Pozlama) olarak ayarlandığında vizöre giren ışık, pozlama üzerinde etkiye sahip olmaz.

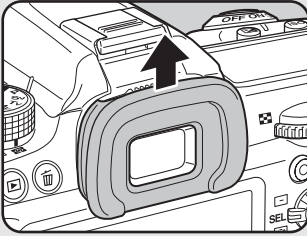

Vizör lastiğinin çıkarılması FR

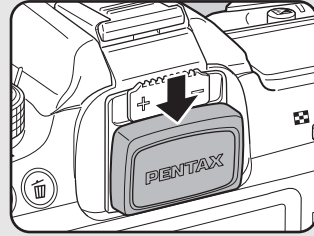

ME Vizör kapağının takılması

- Arkadan aydınlatmalı koşullarda uzaktan kumanda çalışmayabilir.
- Suya Karşı Dayanıklı Uzaktan Kumanda O-RC1 kullanılırken, AF düğmesi ile çalıştırılabilir. **Fn** düğmesi kullanılamaz.
- Uzaktan Kumanda F, yaklaşık 30.000 kez uzaktan kumanda sinyali gönderebilir. Pili değiştirmek için PENTAX Servis Merkezi ile irtibata geçiniz (ücrete tabidir).

Ayna Kilidi Fonksiyonu ile Çekim

Uzaktan kumanda veya kablo düğmenin bir tripodla kullanılması halinde bile fotoğraf makinesinin sarsılması barizse, Ayna Kilidi işlevini kullanınız. Ayna Kilitli Çekim için, aynayı yukarı kaldırmak üzere deklanşör düğmesine basınız ve obtüratörü serbest bırakmak yani çekimi gerçekleştirmek için tekrar deklanşöre basınız.

MUP Ayna Yukarı	Deklanşör düğmesi ile ayna kilitli çekim.
MUP Ayna Yukarı + Uzaktan Kumanda	Uzaktan kumanda ile ayna kilitli çekim. Uzaktan kumandadaki deklanşör düğmesine basıldıktan hemen sonra çekim yapılacaktır (s.143).

4

Çekim Fonksiyonları

- 1 Fotoğraf makinesini bir tripod üzerine monte ediniz.
- 2 Çekim modunda çoklu seçicinin (▲) düğmesine basınız.
[Geçiş Modu] ekranı belirir.
- 3 **MUP** seçmek için çoklu seçicinin (◀▶) düğmesini kullanınız.
- 4 Çoklu seçicinin (▼) düğmesine basınız ve **MUP** veya **MUP** seçmek üzere çoklu seçicinin (◀▶) düğmesini kullanınız.
Durum ekranında ve LCD panelde **MUP** belirir.
- 5 **OK** düğmesine basınız.
Fotoğraf makinesi bir resim çekmeye hazır durumdadır.
- 6 Deklanşöre yarıya kadar basınız.
Otomatik odak sistemi çalışır.
- 7 Deklanşöre tam olarak basınız.

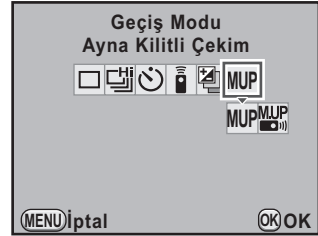

Ayna açılır ve bir bip sesi duyulur. Ayna açılmadan hemen önce ayarlı pozlama değeri ile AE Kilidi fonksiyonu etkin kılınır.

8

Deklanşöre tam olarak tekrar basınız.



Deklanşör serbest kalır ve reism çekilir.





- Ayna Kilitli çekimi iptal etmek için, [Geçiş Modu] ekranında **MUP** veya **MUP** haricinde bir ayar seçiniz. [📹 Kayıt Modu 5] menüsündeki [Hafıza] içinde bulunan [Geçiş Modu] ayarı (Kapalı) olarak belirlenirse, fotoğraf makinesi kapatıldığı zaman ayar iptal edilir. (s.306)
- Deklanşör düğmesine ilk defa basıldığı zaman ayna açıldıktan sonra 1 dakika geçmesi halinde, ayna otomatik olarak eski konumuna dönecektir (Çoklu-pozlama kullanımı hariç olmak üzere).
- **MUP** veya **MUP** ayarlandığı zaman, Shake Reduction fonksiyonu otomatik olarak kapanır.
- Ayna açıldığı zaman duyulan bip sesi kapatılabilir. (s.283).

Sürekli Çekim

Deklanşör düğmesine basılı tutulduğu müddetçe resimler sürekli olarak çekilir.

 Sürekli Çekim (Yük)	16M/★★★ ile JPEG fotoğrafı için, yaklaşık maksimum 7.0 fps ile yaklaşık 30 kareye kadar sürekli çekim yapılır.
 Sürekli Çekim (Düş)	16M/★★★ ile JPEG fotoğrafı için, SD Bellek Kartı dolana kadar yaklaşık maksimum 1.6 fps ile, sürekli olarak çekim yapılır.



Dosya formatı [RAW] (PEF) olduğu zaman,  için yaklaşık 20 kareye kadar ve  için yaklaşık 40 kareye kadar sürekli çekim yapılabilir.

1 Çekim modunda çoklu seçicinin (▲) düğmesine basınız.

[Geçiş Modu] ekranı belirir.

2 seçmek için çoklu seçiciyi ◀▶ kullanınız.

3 Çoklu seçicinin (▼) düğmesine basınız ve veya seçmek üzere çoklu seçicinin (◀▶) düğmesini kullanınız.



4 OK düğmesine basınız.

Fotoğraf makinesi bir resim çekmeye hazır durumdadır.

5 Deklanşöre yarıya kadar basınız.

Otomatik odak sistemi çalışır.

6

Deklanşöre tam olarak basınız.

Deklanşör düğmesine basılı tutulduğu müddetçe resimler sürekli olarak çekilir. Durdurmak için deklanşör düğmesinden parmağınızı çekiniz.



- Eğer odak modu **A.F.S** (Tekli mod) olarak ayarlanırsa, odak konumu ilk karede kilitletir ve resimler aynı süreye sahip aralıklarla sürekli bir şekilde çekilir.
- Odak modu **A.F.C** (Sürekli mod) olarak ayarlandığında, odaklama, Sürekli Çekim esnasında sürekli olarak etkin durumdadır.
- Sürekli Çekim için uzaktan kumandayı da kullanabilirsiniz. (s.143)
- Dahili flaş kullanılırken şarj olma işlemi tamamlanana kadar deklanşöre basılamaz. Fotoğraf makinesini, dahili flaş hazır olmadan deklanşöre basılabilmesi üzere [**C** Özel Ayar 3] menüsündeki [20. Flaş Şarj Edilirken Çekim] üzerinden ayarlayabilirsiniz. (s.79)
- Sürekli Çekimi iptal etmek için, [Geçiş Modu] ekranında veya haricinde bir ayar seçiniz. [**📷** Kayıt Modu 5] menüsündeki [Hafıza] içinde bulunan [Geçiş Modu] ayarı (Kapalı) olarak belirlenirse, fotoğraf makinesi kapatıldığı zaman ayar iptal edilir. (s.306)
- Sürekli çekim için çekim hızı, [Objektif Telafisi] (s.215) Açık olarak ayarlandığında daha yavaş olabilir.

Aralıklı Çekim

Aralıklı Çekim esnasında, resimler, belirlenmiş bir zamandan itibaren ayarlı aralık dahilinde çekilir.



- Aralıklı Çekim, aşağıdaki koşullarda gerçekleştirilemez.
 - Pozlama modu **■** (Yeşil), **B** (Ampul Pozlama), **USER**, or **📷** (Film) moduna ayarlı olduğunda
 - Genişletilmiş Parantez, Dijital Filtre veya YDM Çekimi ayarlandığında
- Aralıklı Çekim ayarlandığı zaman, Çoklu-pozlama kullanılamaz.

1

[📷 Kayıt Modu 2] menüsünde [Aralıklı Çekim] seçiniz ve çoklu seçicinin (▶) düğmesine basınız.

[Aralıklı Çekim] ekranı belirir.

2

[Aralık] seçmek için çoklu seçicinin (▲▼) düğmesini kullanınız.

İki veya daha fazla resim çekilirken, bir sonraki resim çekilene dek geçecek bekleme zamanını ayarlayınız.

Saat, dakika ve saniye rakamlarını seçmek üzere çoklu seçicinin (◀▶) düğmesini kullanınız ve saati ayarlamak için çoklu seçicinin (▲▼) düğmesini kullanınız.

24 saat, 00 dakika ve 00 saniyeye kadar ayar yapabilirsiniz.

Ayarı tamamlamak için **OK** düğmeye basınız.



3

[Çekim Sayısı] seçmek için çoklu seçicinin (▲▼) düğmesini kullanınız.

Çekilecek olan resimlerin sayısını ayarlayınız.

Çoklu seçicinin (▶) düğmesine basınız ve çekilecek olan resim sayısını seçmek üzere çoklu seçicinin (▲▼) düğmesini kullanınız.

1 ve 999 çekim arasında seçim yapabilirsiniz.

Ayarı tamamlamak için **OK** düğmeye basınız.

4 [Aralıklı Çekm. Başlat] seçmek için çoklu seçicinin (▲▼) düğmesini kullanınız.

İlk resmin çekileceği saati ayarlayınız.

Çoklu seçicinin (▶) düğmesine basınız ve [Şimdi] veya [Süreyi Kur] seçmek için çoklu seçicinin (▲▼) düğmesini kullanınız.

Şimdi	Çekim hemen başlar. İki veya daha çok resim çekebilirsiniz.
Süreyi Kur	Çekim, ayarlanmış olan saatte başlar. [Süreyi Başlat] seçmek üzere çoklu seçicinin (▼) düğmesine basınız, saati seçmek üzere çoklu seçicinin (◀▶) düğmesini kullanınız ve başlangıç saatini ayarlamak üzere çoklu seçicinin (▲▼) düğmesini kullanınız.

5 [Çekimi Baslat] seçmek için çoklu seçicinin (▲▼) düğmesini kullanınız ve OK düğmesine basınız.

Fotoğraf makinesi, aralıklı seri fotoğraf çekimine hazırdır.

6 Deklanşöre yarıya kadar basınız.

Aralıklı Çekim esnasında odak bu konumda kilitlenir.

7 Deklanşöre tam olarak basınız.

[Aralıklı Çekm. Başlat], [Şimdi] olarak ayarlandığı zaman ilk resim çekilir. [Süreyi Kur] olarak ayarlandığı zaman, çekim belirlenen saatte başlar.

Çoklu resim çekimi için, resimler 2. Adımda belirlenmiş olan aralık dahilinde çekilir.

Çekimi iptal etmek için, **MENU** düğmesine basınız.

Belirlenen sayıda resim çekildikten sonra, [Aralıklı Çekim tamamlandı] görüntülenir ve fotoğraf makinesi normal bekleme moduna döner.



- Eğer çekim esnasında mod kadranı veya ana düğme açılırsa, halihazırda çekimi yapılmış olan resimler kaydedilir ve Aralıklı Çekim sona erdirilir.
- Mevcut geçiş modu ayarından bağımsız olarak [Tek Kare çekimi] seçilir.
- Eğer nesne odak modu **A.F.S** (Tekli mod) olarak ayarlıyken odakta değilse veya bir sonraki çekmeden önce [Aralık] ayarı çok kısa ise ve bir önceki resmin işlenmesinin tamamlanması mümkün değilse hiçbir resim çekilemeyebilir.
- Çekilen her bir resim Hızlı İzleme ile monitörde görüntülenmesine karşın, bunlar büyütülemez, silinemez veya RAW formatında kaydedilemez.
- SD Bellek Kartında mevcut boş alan kalmadığı zaman Aralıklı Çekim iptal edilir.
- Eğer Aralıklı Çekim esnasında Otomatik Kapanma fonksiyonu fotoğraf makinesini kapatırsa, çekim süresi yaklaştığı zaman fotoğraf makinesi otomatik olarak tekrardan açılır.
- Uzun bir süre için Aralıklı Çekimin kullanılması söz konusu olduğunda AC adaptör kitinin (opsiyonel) kullanılması tavsiye edilmektedir. (s.58)

4

Çoklu-pozlama

Çoklu kareler çekerek bir kompozit resim oluşturabilirsiniz.



- Çoklu-pozlama aşağıdaki koşullarda gerçekleştirilemez.
 - Pozlama modu (Yeşil) veya (Film) olarak ayarlandığında
 - Genişletilmiş Parantez, Dijital Filtre, YDM Çekimi veya Ters İşlem ayarlandığında
- Çoklu-pozlama ayarlandığı zaman, aşağıdaki fonksiyonlar kullanılamaz.
 - Pozlama Parantezi veya Aralıklı Çekim (En son seçilmiş olan fonksiyon kullanılır)
 - Objektif Telafisi

1

[Kayıt Modu 2] menüsünde [Çoklu-pozlama] seçiniz ve çoklu seçicinin (▶) düğmesine basınız.

[Çoklu-pozlama] ekranı belirir.

2

[Çekim Sayısı] seçmek için çoklu seçicinin (▲ ▼) düğmesini kullanınız.

- 3** Çoklu seçicinin (▶) düğmesine basınız ve çekim sayısını seçmek üzere çoklu seçicinin (▲▼) düğmesini kullanınız.

2 ila 9 çekim arasında seçim yapınız.

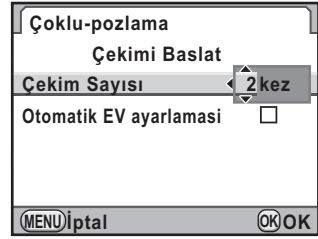

- 4** OK düğmesine basınız.

- 5** [Otomatik EV ayarlaması] seçmek üzere çoklu seçicinin (▲▼) düğmesini kullanınız ve veya seçmek üzere çoklu seçicinin (◀▶) düğmesini kullanınız.

(Açık) olarak ayarlandığı zaman, çekim sayısına bağlı olarak pozlama otomatik bir şekilde ayarlanır.

- 6** [Çekimi Baslat] seçmek için çoklu seçicinin (▲▼) düğmesini kullanınız ve OK düğmesine basınız.

Fotoğraf makinesi bir resim çekmeye hazır durumdadır.

- 7** Deklanşöre yarıya kadar basınız.

Otomatik odak sistemi çalışır.

- 8** Deklanşöre tam olarak basınız.

Deklanşör düğmesine her basıldığında, kompozit resim Hızlı İzlemede görüntülenir. Bu noktaya kadar çekilmiş olan resimleri gözardı etmek ve ilk kareden itibaren tekrar resimler çekmek üzere Hızlı İzleme esnasında  düğmesine basınız.

Ayarlanmış sayı kadar çekim yapıldığında resimler kaydedilir ve ardından [Çoklu-pozlama] ekranı tekrar belirir.



- Çekim esnasında aşağıdaki işlemlerin herhangi biri gerçekleştirilirse, çekimi yapılmış olan resimler kaydedilir ve Çoklu-pozlama sona erdirilir.
 -  düğmesine, MENU düğmesine, çoklu seçiciye (▲▼◀▶), INFO düğmesine veya RAW/Fx düğmesine basıldığında
 - mod kadrını döndürüldüğünde
- Live View kullanılırken Çoklu-pozlamada çekim yapıldığı zaman, resimlerin yarı-saydam kompozit bir görüntüsü gösterilir. (Fotoğraf makinesi bir AV cihazına bağlı ise bu görüntülenmez.)

Ayarlar Gerçekleştirilirken Çekim Yapma (Otomatik Parantez)

Otomatik Parantez, fotoğraf makinesi ayarları otomatik olarak değiştirilirken çekim yapmak için kullanılan bir fonksiyondur. İki adet Otomatik Parantez modu mevcuttur: Pozlama Parantezi ve Genişletilmiş Parantez.

Otomatik Parantez Sırasını [**C** Özel Ayar 2] menüsünde [8. Otom. Parantezl. Düzeni] kısmında ayarlayabilirsiniz.

1	0 - +	Standart → Düşük pozlanmış → Aşırı pozlanmış (varsayılan ayar)
2	- 0 +	Düşük pozlanmış → Standart → Aşırı pozlanmış
3	+ 0 -	Aşırı pozlanmış → Standart → Düşük pozlanmış
4	0 + -	Standart → Aşırı pozlanmış → Düşük pozlanmış

Pozlamanın Otomatik olarak Değiştirilmesiyle Çekim Yapma (Pozlama Parantezi)

Deklanşör düğmesine basıldığı zaman farklı pozlamalarla sürekli resimler çekebilirsiniz. 2 fotoğraf (Standart/+), 2 fotoğraf (Standart/-), 3 fotoğraf veya 5 fotoğraf çekmek üzere seçim yapabilirsiniz. 3 resim çekerken, ilk fotoğraf hiçbir telafi olmaksızın pozlanır, ikinci fotoğraf düşük pozlanır (negatif telafi) ve üçüncü fotoğraf da yüksek pozlanır (pozitif telafi).



Standart pozlama



Düşük pozlama



Aşırı pozlama



- Pozlama Parantezi aşağıdaki koşullarda kullanılamaz.
 - pozlama modu **B** (Ampul Pozlama) olarak ayarlandığında
 - YDM Çekimi ayarlandığında
- Pozlama Parantezi ve Çoklu-pozlama eş zamanlı olarak kullanılamaz. En son seçilen fonksiyon kullanılır.

1 Çekim modunda çoklu seçicinin (▲) düğmesine basınız.

[Geçiş Modu] ekranı belirir.

2 seçmek için çoklu seçicinin (◀▶) düğmesini kullanınız.

3 Çoklu seçicinin (▼) düğmesine basınız ve , veya seçmek için çoklu seçicinin (◀▶) düğmesini kullanınız.



Pozlama Parantezleme	Deklanşör düğmesi ile resimler çeker.
Pozlama Parantezleme + Zamanlayıcı	Zamanlayıcı ile resimler çeker. Zamanlayıcı, zamanlayıcı (s.141) ayarına göre işlev gösterir.
Pozlama Parantezleme + Uzaktan Kumanda	Uzaktan kumanda ile resimler çeker. Uzaktan kumanda, uzaktan kumanda (s.143) ayarına göre işlev gösterir. (Uzaktan Sürekli Çekim) olarak ayarlandığında, obtüratör hemen serbest kalır yani çekim yapılır.

4 Çekim sayısını belirlemek üzere ön e-kadranı (☀️) çeviriniz.

[2 fot. (+)], [2 fot. (-)], [3 fotoğraf] veya [5 fotoğraf] seçiniz.

5 Parantez miktarını belirlemek üzere arka e-kadranı (☀️) çeviriniz.

[C Özel Ayar 1] menüsündeki [1. EV Adımları] (s.119) kısmında belirlenen kademe aralığına uygun olarak, aşağıdaki değerler ayarlanabilir.

Kademe Aralığı	Parantezleme Miktarı
1/3 EV	±0,3; ±0,7; ±1,0; ±1,3; ±1,7; ±2,0
1/2 EV	±0,5; ±1,0; ±1,5; ±2,0

Mevcut işlemler

düğmesi + Arka e-kadran (☀️) Yalnızca Pozlama Parantezi ile düşük pozlanmış veya yüksek pozlanmış fotoğraflar çekilirken EV telafisini ayarlar. Fotoğraflar 0'a ayarlanmış olan bir EV telafisi değeri çekilir (ara değer). (±8 EV'ye kadar).

⊙ düğmesi Telafi değerini ±0'a resetler.

6 OK düğmesine basınız.

Fotoğraf makinesi bir resim çekmeye hazır durumdadır.

7 Deklanşöre yarıya kadar basınız.



Nesne odakta olduğu zaman, vizörde odak göstergesi ● belirir ve durum ekranında, LCD panelde ve vizörde EV telafisi değeri belirir.

8 Deklanşöre tam olarak basınız.

Ayarlı çekim sayısı kadar çekim yapıldıktan sonra deklanşör düğmesine basmaya devam ediniz.

[C Özel Ayar 2] menüsü [8. Otom. Parantezli. Düzeni] altında belirlenen sıraya uygun olarak ardışık fotoğraflar çekilecektir.



- Odak modu **A.F.S** (Tekli mod) olarak ayarlandığında, odak ilk fotoğraf konumunda kilitletir ve sonrasındaki fotoğraflar için kullanılır.
- Pozlama Parantezi esnasında parmağınızı deklanşör düğmesinden çektiğinizde, pozlama ayarı, pozlama ölçme zamanlayıcısı miktarının (fabrika ayarı yaklaşık 20 saniyedir) (s.117) iki katı kadar süre boyunca etkili olarak kalır ve bir sonraki telafi değeri ile bir resim çekilebilir. Bu durumda, otomatik odaklama her bir fotoğraf bazında çalışır. Pozlama ölçme zamanlayıcısının iki katı kadar süre geçtikten sonra, fotoğraf makinesi ilk fotoğrafı çekmek üzere ayarlara döner.
- [**C** Özel Ayar 2] menüsündeki [9. Tek Tuşla Parantezleme] kısmı [Açık] olarak ayarlandığı zaman, deklanşör düğmesine sürekli bir şekilde tam olarak basılmasa bile, deklanşöre bir defa basılması ile tüm fotoğraflar otomatik olarak çekilir.
- Yalnızca flaş çıkışını sürekli olarak değiştirmek için Pozlama Parantezini dahili flaş ya da bir harici flaş (yalnızca otomatik P-TTL) ile birlikte kullanabilirsiniz. Ancak harici bir flaş kullanıldığında, ardışık fotoğraflar çekmek üzere deklanşör düğmesine basılı tutulması, ikinci ve üçüncü fotoğrafın flaş tam olarak dolmadan çekilmesine neden olabilir. Flaşın bulunduğundan emin olduktan sonra her bir fotoğrafı çekiniz.
- Pozlama parantezini iptal etmek için, [Geçiş Modu] ayar ekranında ,  veya  haricinde bir mod seçiniz. [**K** Kayıt Modu 5] menüsü [Hafıza] dahilinde bulunan [Geçiş Modu] ayarı (Kapalı) olarak belirlenirse, fotoğraf makinesi kapatıldığı zaman ayar otomatik olarak iptal edilir. (s.306)
- Eğer Pozlama Parantezini sıklıkla kullanıyorsanız, bunu **RAW/Fx** düğmesine atayabilirsiniz. (s.280)

Diğer Ayarların Belirlenmesiyle Çekim Yapma (Genişletilmiş Parantez)

Üç farklı Beyaz Dengesi, Doygunluk, Renk Tonu, Yüksek/Düşük Tuş Ayarı, Kontrast ve Keskinlik seviyesi ile resimler kaydedebilirsiniz. Pozlama Parantezinden farklı olarak, üç resim, deklanşöre her seferinde basılmasıyla kaydedilir.



- Genişletilmiş Parantez ayarlandığında, dosya formatı her zaman [JPEG] olarak ayarlanır ve değiştirilemez. Dosya formatı [RAW] veya [RAW+] olarak ayarlandığında Genişletilmiş Parantezi kullanamazsınız.
- Genişletilmiş Parantez ayarlandığında, aşağıdaki fonksiyonlar kullanılamaz.
 - Aralıklı Çekim veya Çoklu-pozlama
 - Ters İşlem, Dijital Filtre veya YDM Çekimi (En son seçilen fonksiyon kullanılır)

- 1** [📷 Kayıt Modu 2] menüsünde [Genişl. Parantezleme] seçiniz ve çoklu seçicinin (▶) düğmesine basınız.

[Genişl. Parantezleme] ekranı belirir.

- 2** Çoklu seçicinin (▶) düğmesine basınız.

- 3** Bir öğe seçmek için çoklu seçicinin (▲▼) düğmesine basınız ve OK düğmesine basınız.

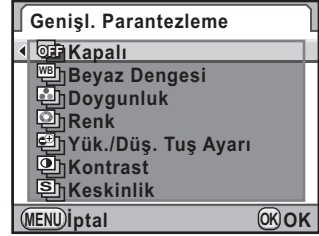

- 4** [Parantezleme Miktarı] seçmek için çoklu seçicinin (▲▼) düğmesini kullanınız ve çoklu seçicinin (▶) düğmesine basınız.

- 5** Parantez miktarını seçmek için çoklu seçicinin (▲▼) kullanınız ve OK düğmesine basınız.

[±1] (varsayılan ayar), [±2], [±3] veya [±4] arasından seçim yapınız.

[Beyaz Dengesizlik] için, [BA±1] (varsayılan ayar), [BA±2], [BA±3], [GM±1], [GM±2] veya [GM±3] arasından seçim yapınız.



- 6** MENU düğmesine iki defa basınız.

Fotoğraf makinesi, Çekim moduna döner.

- 7** Deklanşöre yarıya kadar basınız.

Otomatik odak sistemi çalışır.

- 8** Deklanşöre tam olarak basınız.

Üç fotoğraf kaydedilir.



- Pozlama Parantezi ve Geniřletilmiř Parantez aynı zamanda kullanılabilir. Aynı zamanda kullanıldıkları zaman, Pozlama Parantezi için obtüratör her serbest bırakıldığında üç fotoğraf Geniřletilmiř Parantez uygulanmış şekilde kaydedilir.
- Özel Fotoğrafın resim düzenleme tonu ayarı dolayısıyla ayarlanamayan parametreler Geniřletilmiř Parantez için de ayarlanamaz. (Örnek: [Monokrom] olarak ayarlandığında, Doygunluk ve Renk Tonu Geniřletilmiř Parantez için seçilemez) (s.219)
- Özel Fotoğraf için [İnce Keskinlik] veya [İlave Keskinlik] ayarlanırsa, Geniřletilmiř Parantezin keskinliđi İnce Keskinlik veya İlave Keskinlik olarak çalışır.
- Özel Fotoğraf için [Kontrast] ayarlanırsa, Geniřletilmiř Parantez kontrastı [Kontrast] ayarına göre çalışır.

Resim çekildiği esnada bir filtre uygulayabilirsiniz.
Aşağıdaki filtreler arasından seçim yapılabilir.

Filtre İsmi	Efekt	Parametre
Eğlenceli Kamera	Bir eğlenceli kamera ile çekilmiş gibi görünen resimler çekmek için.	Gölgeleme seviyesi: Düşük/Orta/Yüksek
		Bulanıklık: Düşük/Orta/Yüksek
		Ton Ayırıştırma: Kırmızı/Yeşil/Mavi/Sarı
Nostalji	Eski fotoğraf görünümlü fotoğraflar çekmek için.	Tonlama (B-A): 7 seviye
		Çerçeve Oluşturma: Hiçbiri/İnce/Orta/Kalın
Yüksek Kontrast	Yüksek kontrastlı resimler çekmek için.	+1 ila +5
Renk Çıkart	Belirli bir veya iki rengi çıkartmak ve fotoğrafın kalanını siyah ve beyaz olarak çekmek için.	Çıkarılmış Renk 1: Kırmızı/Macenta/Mavi/Deniz Mavisî/Yeşil/Sarı
		Çıkarılabilir Renk Aralığı 1: +1 ila +5
		Çıkarılmış Renk 2: OFF/Kırmızı/Macenta/Mavi/Deniz Mavisî/Yeşil/Sarı
		Çıkarılabilir Renk Aralığı 2: +1 ila +5
Yumuşak *1	Görüntü üzerinde yumuşak bir odakla resimler çekmek için.	Yumuşak odak: Düşük/Orta/Yüksek
		Gölge Bulanıklığı: OFF/ON
Yıldız Parlaması *1	Resmin vurgusuna ilave ışılir ekleyerek elde edilen, özel parlama görünümlü gece resimleri veya suda yansıyan ışık görüntüleri çekmek içindir.	Biçim: Artı/Yıldız/Kar Kristali/Kalp/Müzik Notası
		Efekt Yoğunluğu: Küçük/Orta/Büyük
		Boyut: Küçük/Orta/Büyük
		Açı: 0°/30°/45°/60°
Fish-eye *1	Bir fish-eye objektifle çekilmiş gibi görünen resimler çekmek için.	Düşük/Orta/Yüksek

Filtre İsmi	Efekt	Parametre
Özel Filtre *1	Kendi tercihlerinize göre bir filtre belirleyebilir ve kaydedebilirsiniz.	Yüksek Kontrast: OFF/+1 ila +5
		Yumuşak odak: OFF/+1 ila +3
		Ton Ayırıştırma: OFF/Kırmızı/Yeşil/Mavi/Sarı
		Gölgeleme Türü: 6 tür
		Gölgeleme seviyesi: -3 ila +3
		Bozulma Türü: 3 tür
		Bozulma Seviyesi: OFF/Düşük/Orta/Yüksek
		Renk Çevir: OFF/ON
Renkli *2	Seçilen renk filtresi ile resimler çekmek için.	Renkli: Kırmızı/Macenta/Mavi/Deniz Mavisi/Yeşil/Sarı
		Renk Yoğunluğu: Işık/Standart/Karanlık

*1 Pozlama modu  (Film) olarak ayarlandığında kullanılamaz.

*2 Pozlama modu  (Film) olarak ayarlandığında kullanılabilir.



- Dijital Filtre ayarlandığı zaman, dosya formatı her zaman [JPEG] olarak ayarlanır ve değiştirilemez. Dosya formatı [RAW] veya [RAW+] olarak ayarlandığında Dijital Filtreyi kullanamazsınız.
- Dijital Filtre ayarlandığı zaman, aşağıdaki fonksiyonlar kullanılamaz.
 - Aralıklı Çekim, Çoklu-pozlama, Sürekli Çekim
 - Genişletilmiş Parantez veya YDM Çekimi (En son seçilmiş olan fonksiyon kullanılır)



Kullanılan filtreye bağlı olarak, fotoğrafların kaydedilmesi daha fazla zaman alabilir.

1

[ Kayıt Modu 2] menüsünde [Dijital Filtre] seçiniz ve çoklu seçicinin (▶) düğmesine basınız.

Bir filtre seçimi için ekran belirir.

Fotoğraf makinesi açıldıktan sonra çekilmiş olan en son fotoğraf arka zeminde görüntülenir.

2 Bir filtre seçmek için çoklu seçiciyi (◀▶) kullanınız.

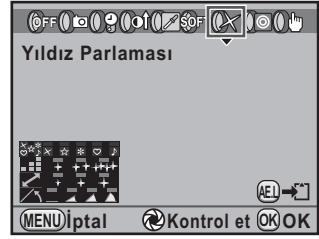

3 Parametreyi seçmek için çoklu seçicinin (▲▼) düğmesini kullanınız ve parametrenin değerini ayarlamak üzere çoklu seçicinin (◀▶) düğmesini kullanınız.

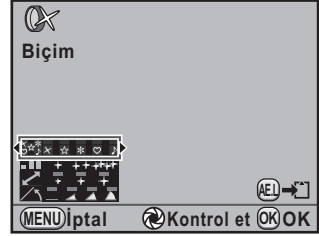

Mevcut işlemler

Ana düğme (⌂)	Filtre efekti uygulanmış olarak arka plan fotoğrafını ön izlemek için Dijital Ön İzlemeyi kullanır. (Pozlama modu 🎞️ (Film) olarak ayarlandığında kullanılamaz.)
AE-L düğmesi	Arka zemin fotoğrafını kaydeder.

4 OK düğmesine basınız.

Fotoğraf makinesi, [📷 Kayıt Modu 2] menüsüne döner.

5 MENU düğmesine basınız.

Fotoğraf makinesi bir resim çekmeye hazır durumdadır.



- Pozlama modu 🎞️ (Film) olarak ayarlandığında, [📷 Kayıt Modu 4] menüsünde [Film] kısmından ayarları değiştiriniz. (s.169)
- Dijital filtre ile çekimi bitirmek üzere 2. Adımda [Filtre kullanmaz] seçiniz.
- JPEG ve RAW fotoğrafları Oynatım modunda dijital filtrelerle işlem den geçirilebilir. (s.261)

Ekranda gerçek-zamanlı olarak fotoğrafı görüntülerken bir resim çekebilirsiniz.



- Eğer nesnenin parlaklığı düşük veya yüksekse, Live View'deki fotoğraf, çekilen fotoğraftan farklı olabilir.
- Eğer Live View esnasında çekim ışığında herhangi bir değişiklik olursa, fotoğraf titreşebilir.
- Eğer Live View esnasında fotoğraf makinesi konumu hızlı bir şekilde değiştirilirse, fotoğraf uygun parlaklıkla görüntülenemeyebilir. Çekim öncesinde ekranın sabit olarak kalmasını bekleyiniz.
- Karanlık yerlerde kullanıldığında Live View fotoğrafında parazit oluşabilir.
- Hassasiyet ne kadar yüksek olursa, Live View fotoğrafı ve/veya çekilen fotoğrafta o kadar parazit ve renk bozulması ortaya çıkabilir.
- Live View 5 dakikaya dek görüntülenebilir. 5 dakika geçtikten sonra Live View sona erdiğinde, **LV** düğmesine basılarak Live View başlatılabilir.
- Eğer uzun bir süre boyunca Live View ile çekim yapmaya devam ederseniz, fotoğraf makinesinin dahili sıcaklığı artabilir ve sonuçta daha düşük kaliteli fotoğraflar ortaya çıkabilir. Çekim yapmadığınız zamanlarda Live View'i kapatmanız tavsiye edilmektedir. Fotoğraf kalitesinin azalmasını önlemek için, uzun pozlamalarla çekim yaparken veya videolar kaydederken soğuması üzere fotoğraf makinesine yeterli zamanı tanıyınız.
- Eğer fotoğraf makinesinin dahili sıcaklığı yükselirse, (sıcaklık uyarısı) görüntülenir ve Live View mevcut olmayabilir. Böyle bir durumda, çekimi sona erdirin veya vizörü kullanın.



- Live View esnasında, vizörde hiçbir şey görüntülenmez.
- Fotoğraf makinesinin elle tutulması ve monitörden izleme yapılırken çekim yapılması fotoğraf makinesi sarsıntısına neden olabilir. Bir tripod kullanılması tavsiye edilmektedir.
- Fotoğraf ekranının görüş alanı %100'e yakındır.
- Live View görüntüsünü bir TV'de veya monitörde izlemek için, tedarik edilmiş olan AV kablosunu veya piyasadan tedarik edilebilen HDMI kablosunu kullanabilirsiniz. (s.251)
- Bir SD Bellek Kartına veriler kaydedilirken Live View görüntülenmez.

Live View Ayarı



Live View için ekranı ve otomatik odak modunu ayarlayabilirsiniz.

- 1 [📷 Kayıt Modu 4] menüsünde [Live View] seçiniz ve çoklu seçicinin (▶) düğmesine basınız.

[Live View] ekranı belirir.

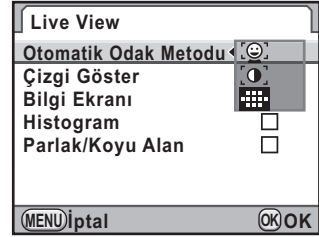
- 2 Çoklu seçicinin (▶) düğmesine basınız ve bir otomatik odak metodu seçmek için çoklu seçicinin (▲ ▼) düğmesini kullanınız.





 Yüz Tespiti AF	<p>Otomatik odak önceliğini taranmış olan yüzlere verir ve kontrast otomatik odağını uygular. Ana yüz için bir sarı çerçeve belirir (diğer yüzler için beyaz çerçeveler belirir) ve taranan ana yüz için otomatik odak ve otomatik pozlama uygulanır. (varsayılan ayar) Odak modu MF olarak ayarlandığında yüz tespiti uygulanmaz.</p>
 Kontrast AF	<p>Görüntü sensöründen elde edilen bilgileri temel alarak Live View'i görüntüler ve otomatik odağı uygular.</p>
 Faz Farkı AF	<p>Live View'i iptal eder ve AF sensörü ile otomatik odağı uygular. Eğer Live View esnasında deklanşöre yarıya kadar basılırsa, Live View görüntüsü kaybolacak ve otomatik odak sistemi çalışacaktır. Odaklama yapıldığında, Live View görüntüsü tekrar görüntülenecektir.</p>

- 3 OK düğmesine basınız.

- 4 [Çizgi Göster] seçmek için çoklu seçicinin (▲ ▼) düğmesini kullanınız ve çoklu seçicinin (▶) düğmesine basınız.

5 Bir ızgara ekran tipi seçmek için **çoklu seçicinin (▲ ▼) düğmesini kullanınız ve OK düğmesine basınız.**

[Kapalı] (varsayılan ayar),  (4x4 ızgara),  (Altın Kesit) veya  (Ölçek) arasından seçim yapınız.

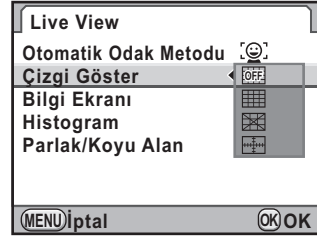



6 [Bilgi Ekranı], [Histogram] or [Parlak/Koyu Alan] arasından seçim yapmak üzere, **çoklu seçicinin (▲ ▼) düğmesini kullanınız.**

7 veya seçmek için **çoklu seçicinin (◀ ▶) düğmesini kullanınız.**

8 **MENU düğmesine iki defa basınız.**

Menü seçilmeden hemen önce görüntülenmiş olan ekran tekrar belirir.



Nesne üzerine odaklama yapılması  ayarına kıyasla  veya  ile daha fazla zaman alır. Fotoğraf makinesinin aşağıdaki nesnelere (veya aşağıdaki koşullar altında) odaklama yapması da zordur.

- az kontrastlı nesnelere
- yatay çizgiler gibi, dikey kontrastı olmayan nesnelere
- bir su şelalesinde olduğu gibi, sürekli değişen parlaklık, şekil veya renge sahip olan nesnelere
- fotoğraf makinesinden olan uzaklığı değişen nesnelere
- küçük nesnelere
- hem ön planda ve hem de arka planda beliren nesnelere
- özel bir filtre kullanıldığında
- ekranın köşesindeki nesnelere

Bir Resim Çekme

1 Bir pozlama modu seçiniz.

Mod kadranını  haricindeki bir moda ayarlayınız.

2 **LV** düğmesine basınız.

Ayna açılır ve gerçek-zamanlı bir görüntü monitörde görüntülenir. Live View'den çıkmak için **LV** düğmesine tekrar basınız.

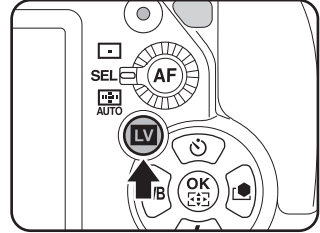



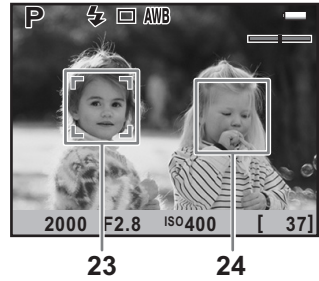
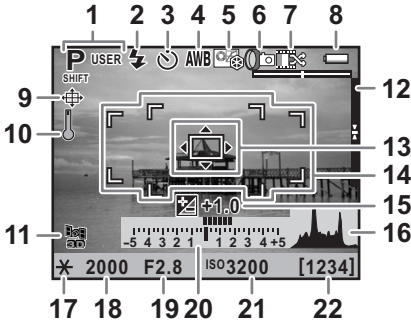

Live View ekranı

(Tüm göstergeler burada anlatım amaçlı olarak görüntülenmektedir.)



- | | | | |
|----|---------------------------------------------------------------------------------------|----|----------------------------------------------|
| 1 | Pozlama Modu | 14 | Faz Farkı AF çerçevesi/
AF noktası |
| 2 | Flaş Modu | 15 | EV Telifisi |
| 3 | Geçiş Modu | 16 | Histogram |
| 4 | Beyaz Dengesi | 17 | AE Kilidi |
| 5 | Özel Fotoğraf | 18 | Obtüratör hızı |
| 6 | Genişletilmiş Parantez/
Çoklu-pozlama/Aralıklı Çekim/
Dijital Filtre/YDM Çekimi | 19 | Diyafram açıklık değeri |
| 7 | Çoklu-pozlama/Ters İşlem
kullanıldığında çekim sayısı | 20 | EV çubuğu |
| 8 | Pil seviyesi | 21 | Hassasiyet |
| 9 | Kompozisyonun ayarlanması | 22 | Kalan fotoğraf depolama
kapasitesi |
| 10 | Sıcaklık uyarısı | 23 | Ana yüz tespit çerçevesi
(Yüz Tespiti AF) |
| 11 | GPS konumlama durumu | 24 | Yüz tespit çerçevesi
(Yüz Tespiti AF) |
| 12 | Elektronik Seviye | | |
| 13 | AF çerçevesi kontrastı | | |

- * [ Kayıt Modu 2] menüsündeki [Oluşturma Ayarı] (s.217) kısmında kompozisyon ayarlandıktan sonra Live View'e geçildiğinde gösterge 9 görüntülenir.
- * Gösterge 11 yalnızca opsiyonel GPS ünitesi fotoğraf makinesine takılı ve çalışıyor olduğunda görüntülenir. (s.337)
- * Gösterge 12 yalnızca [Elektronik Seviye]  (Açık) olarak ayarlandığında görüntülenir. (s.293)
- * Live View esnasında gösterge 14 (Faz Farkı AF çerçevesi) beyaz olarak görüntülenir. Nesne odakta olduğu zaman bunun yerine yeşil bir kare çerçeve görüntülenir. Nesne odakta olmadığı zaman bu kırmızıya dönecektir. Odak modu **MF** olarak ayarlandığında görüntülenmez.
- * 18, 19 ve 21 değiştirilebildiği zaman, ayarlı değer yanında  belirir.
- * [Otomatik Odak Metodu]  olarak ayarlandığında ve fotoğraf makinesi kişinin (kişilerin) yüzünü (yüzlerini) tespit ettiği zaman gösterge 23 ve 24 görüntülenir. Nesne odakta olduğu zaman, yeşil bir çerçeve görüntülenir. Nesne odakta olmadığı zaman bu kırmızıya dönecektir.

Mevcut işlemler

INFO düğmesi	Fotoğrafı büyütür. Orijinal boyutun 2, 4 veya 6 katı (odak modu AF olduğunda) Orijinal boyutun 2, 4, 6, 8 veya 10 katı (odak modu MF olduğunda)
☉ düğmesi	Ekran alanının konumunu merkeze döndürür (büyütülmüş görüntü esnasında).
OK düğmesine basılı tutunuz *1	Çoklu seçici (▲▼◀▶) fonksiyonunu AF Noktasını Değiştire veya doğrudan tuş işletimine değiştirir.
OK düğmesi *1	AF noktasının konumunu merkeze döndürür (AF Noktasını Değiştir etkin olduğunda).
Çoklu seçici (▲▼◀▶)	AF noktasını değiştirir (AF Noktasını Değiştir etkin olduğunda). Ekran alanını hareket ettirir (büyütülmüş görüntü esnasında).

*1 Yalnızca [Otomatik Odak Metodu] [☉] veya [O] veya odak modu **A.F.S** veya AF noktası geçiş kadranı **SEL** (Seç) olarak ayarlı olduğunda kullanılabilir.

3

Nesneyi ekranda konumlandırınız ve deklanşöre yarıya kadar basınız.

Otomatik odak sistemi çalışır.

Odak modu **MF** olarak ayarlandığında, nesne, odaklama ekranında net bir şekilde görülebilir olana dek odaklama halkasını çeviriniz.

4

Deklanşöre tam olarak basınız.

Fotoğraf çekilmiştir.



- Odak modu **A.F.C** olarak ve [Otomatik Odak Metodu] [O] olarak ayarlandığında, otomatik odak başladığı zaman fotoğraf makinesi ekranın ortasına odaklanır ve odağa geldiği zaman nesneyi otomatik olarak takip eder. [Otomatik Odak Metodu] [☉] olarak ayarlandığında, fotoğraf makinesi, tespit edilen yüzü otomatik olarak takip eder.
- Büyütülen ekranda çekilen fotoğraflar normal boyutuyla kaydedilir.
- Live View esnasında ana düğmeyi [O] kısmına çevirerek ekrandaki alan derinliğini kontrol edebilirsiniz.



Live View esnasında durum ekranı ve kontrol paneli görüntülenemez. Ayarları değiştirmek için, **MENU** düğmesine basınız ve bunları her bir menüden değiştiriniz.

Live View'i kullanarak videolar kaydedebilirsiniz.

Video Ayarlarının Deđiştirilmesi

AVI dosya formatında tek-kanallı ses ile videolar kaydedebilirsiniz.

- 1 **[Kamera Kayıt Modu 4] menüsünde [Film] seçiniz ve çoklu seçicinin (►) düğmesine basınız.**

[Film] ekranı belirir.

- 2 **Çoklu seçicinin (►) düğmesine basınız, kaydedilen piksel sayısını seçmek üzere çoklu seçicinin (▲▼) düğmesini kullanınız ve OK düğmesine basınız.**



Kaydedilen Piksel	Piksel	Görüntü Oranı	Kare Sayısı
FullHD	1920×1080	16:9	25 fps
HD (varsayılan ayar)	1280×720	16:9	30 fps
HD	1280×720	16:9	25 fps
VGA	640×480	4:3	30 fps
VGA	640×480	4:3	25 fps

- 3 **[Kalite Seviyesi] seçmek için çoklu seçicinin (▲▼) düğmesini kullanınız ve çoklu seçicinin (►) düğmesine basınız.**



4 Kalite seviyesini seçmek üzere çoklu seçicinin (▲ ▼) düğmesini kullanınız ve OK düğmesine basınız.

★★★ (En iyi; varsayılan ayar), ★★ (Daha iyi) ve ★ (İyi) arasından seçim yapınız.

Kaydedilen piksel sayısı ve kalite seviyesi değiştirildiği zaman, bu ayarda kaydedilebilecek olan kayıt süresi ekranın üst sağ kısmında belirir.

5 [Ses] seçmek için çoklu seçicinin (▲ ▼) düğmesini kullanınız ve çoklu seçicinin (▶) düğmesine basınız.

6 veya seçmek için çoklu seçicinin (▲ ▼) düğmesini kullanınız ve OK düğmesine basınız.

	Sesi kaydeder. (varsayılan ayar).
	Sesi kaydetmez.

7 Ters İşlemi ve Dijital Filtreyi gerektiği şekilde ayarlayınız.

Ters İşlem hakkındaki ayrıntıları için bkz. s.222 ve Dijital Filtre için bkz. s.160.

8 [Film Açıklık Kontrolü] seçmek için çoklu seçicinin (▲ ▼) düğmesini kullanınız ve çoklu seçicinin (▶) düğmesine basınız.

9 [Sabit] veya [Otom.] seçmek için çoklu seçicinin (▲ ▼) düğmesini kullanınız ve sonrasında OK düğmesine basınız.

Sabit	Video, video kaydı başlamadan önce ayarlanmış olan açıklık değeri ile kaydedilir. (varsayılan ayar)
Otom.	Açıklık otomatik olarak kontrol edilir.

10 [Shake Reduction] seçmek için çoklu seçicinin (▲ ▼) düğmesini kullanınız ve çoklu seçicinin (▶) düğmesine basınız.

11 (☞) veya (☞) seçmek için çoklu seçicinin (▲ ▼) düğmesini kullanınız ve OK düğmesine basınız.

(☞)	Shake Reduction fonksiyonunu kullanır.
(☞)	Shake Reduction fonksiyonunu kullanmaz.

12 MENU düğmesine iki defa basınız.

Fotoğraf makinesi bir video kaydetmeye hazır durumdadır.

Bir Mikrofonun Takılması

Piyasada satın alınabilen bir stereo mikrofonu fotoğraf makinesindeki mikrofon terminaline bağlayabilir ve stereo ses kaydedebilirsiniz. Bir harici mikrofonun kullanılması fotoğraf makinesi işletim seslerinin kaydedilmesi olasılığını azaltmaya da yardımcı olacaktır.



Harici mikrofonlar için aşağıdaki teknik özellikler tavsiye edilir.

- Fiş: Stereo mini fiş (3,5 mm çap)
- Format: Stereo elektret kapasitör
- Güç: Fişle Besleme Metodu (işletim voltajı 2,0 V veya daha az)
- Empedans: 2,2 kΩ

1 Fotoğraf makinesini kapatınız.

2 Mikrofon terminal kapağını açınız ve mikrofonun fişini fotoğraf makinesindeki mikrofon terminaline bağlayınız.

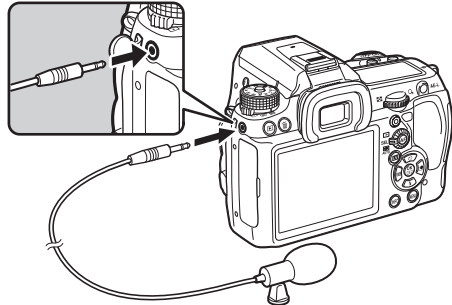

3 Fotoğraf makinesini açınız.



Eğer kayıt esnasında harici mikrofonun bağlantısı kesilirse, kayıt durdurulana dek fotoğraf makinesi dahili mikrofona geçiş yapamaz. Hiçbir ses kaydedilmeyecektir.



Video sesini stereo olarak kaydetmek için harici bir mikrofon kullandıysanız, videoyu HDMI-uyumlu bir AV cihazından izlemek için piyasada satın alınabilen bir HDMI kablosu kullandığınızda ses stereo olarak dinlenebilecektir. Eğer videoyu izlemek için AV kablosu kullanıyorsanız, tek-kanallı ses dinlenir. (s.251)

4

Çekim Fonksiyonları

Videoların Kaydedilmesi

1 Mod kadranını olarak ayarlayınız.

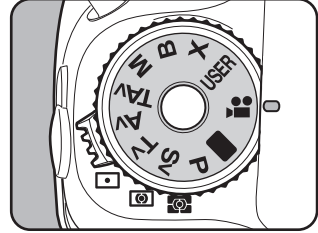



Video kaydı için Live View görüntülenir.

Ses



Kaydedilebilir süre
Shake Reduction

Mevcut işlemler

Arka e-kadran ()	[Film Açıklık Kontrolü] [Sabit] olarak ayarlandığında açıklık değerini değiştirir. (varsayılan değer)
⊙ düğmesi	Uygun bir pozlama elde etmek üzere açıklık değerini ayarlar. (varsayılan değer) Ekran alanının konumunu merkeze döndürür (büyütülmüş görüntü esnasında).
☒ düğmesi + Arka e-kadran ()	EV telafisi uygular (±2 EV'ye kadar).
INFO düğmesi	Fotoğrafı büyütür. Orijinal boyutun 2, 4 veya 6 katı (odak modu AF olduğunda) Orijinal boyutun 2, 4, 6, 8 veya 10 katı (odak modu MF olduğunda)
OK düğmesine basılı tutunuz *1	Çoklu seçici (▲▼◀▶) fonksiyonunu AF Noktasını Değiştire veya doğrudan tuş işletimine değiştirir.
OK düğmesi *1	AF noktasının konumunu merkeze döndürür (AF Noktasını Değiştir etkin olduğunda).
Çoklu seçici (▲▼◀▶)	AF noktasını değiştirir (AF Noktasını Değiştir etkin olduğunda). Ekran alanını hareket ettirir (büyütülmüş görüntü esnasında).

*1 Yalnızca [Otomatik Odak Metodu] [☒] veya [☒] veya odak modu **AFS** veya AF noktası geçiş kadranı **SEL** (Seç) olarak ayarlı olduğunda kullanılabilir.

2 Nesneyi ekranda konumlandırınız ve deklanşöre yarıya kadar basınız.

Otomatik odak sistemi çalışır.

Odak modu **MF** olarak ayarlandığında, nesne, odaklama ekranında net bir şekilde görülebilir olana dek odaklama halkasını çeviriniz.

3 Deklanşöre tam olarak basınız.

Videonun kaydedilmesine başlanır.

4 Tekrar deklanşör düğmesine basınız.

Kayıt durdurulur.



- [Ses] (Açık) olarak ayarlandığı zaman, fotoğraf makinesi işletim sesleri de kaydedilir. Bir video kaydedilirken, fotoğraf makinesini bir tripod üzerine monte ediniz ve kayıt esnasında fotoğraf makinesini kullanmayınız.
- Bir video kaydı esnasında otomatik odak sistemi çalışmaz.
- Flaş kullanılamaz.
- Dijital Filtre gibi bir görüntü işleme tekniği kullanılırken videolar kaydettiğiniz zaman, bazı kareler kayıtlı videoda atlanabilir.
- Eğer video kaydı esnasında fotoğraf makinesinin iç sıcaklığı yükselirse, fotoğraf makinesi iç devrelerini korumak üzere kayıt sona erdirilebilir.



- 4 GB veya 25 dakikaya kadar sürekli bir şekilde videolar kaydedebilirsiniz. SD Bellek Kartı dolduğu zaman, kayıt sona erer ve video kaydedilir.
- modunda Live View görüntüsü, Kayıt Modu 4] menüsünde yapılan [Live View] ayarına göre görüntülenir. (s.164) Ancak, Parlak/Karanlık Alan uyarısı video kaydı esnasında görüntülenmez.
- Ön/arka e-kadran veya düğmesinin kullanıldığı durum için ilgili fonksiyonları ayarlayabilirsiniz. (s.277)
- Uzun bir zaman süreci için sürekli olarak çekim yapmayı amaçlıyorsanız, AC adaptör kitinin (opsiyonel) kullanımı tavsiye edilmektedir. (s.58)
- Bir video kaydı yapmak için, opsiyonel uzaktan kumandayı da kullanabilirsiniz. (s.143)
- Hassasiyet [ISO AUTO] olarak belirlenir.
- Kayıt esnasında bir videoyu harici bir monitörde izlemek isterseniz, fotoğraf makinesini bir mini HDMI terminali AV cihazına bağlayınız. (s.253) Kayıt esnasında PC/AV terminalini kullanarak bir videoyu görüntüleyemezsiniz.

Videoların Görüntülenmesi

Kaydedilen videolar, kayıtlı fotoğraflar için uygulanan işlemin aynıyla Oynatım modunda izlenebilir.

1

▶ düğmesine basınız.

Fotoğraf makinesi, Oynatım moduna geçer.

2

Oynatılmak üzere bir video seçmek için çoklu seçicinin (◀▶) düğmesini kullanınız.

Videonun ilk karesi ekranda görüntülenir.

3

Çoklu seçicinin (▲) düğmesine basınız.

Video oynatımı başlar.



Mevcut işlemler

Çoklu seçicinin (▲) düğmesi	Oynatımı duraklatır/Yeniden başlatır.
Arka e-kadran (🔊)	Ses seviyesi kontrolü (6 seviye)
Çoklu seçicinin (▶) düğmesi	Bir kare ileri sarar (duraklatma esnasında).
Çoklu seçicinin (▶) düğmesine basılı tutunuz	Basıldığı müddetçe hızlı ileri oynatır.
Çoklu seçicinin (◀) düğmesi	Geri oynatır./Bir kare geri sarar (duraklatma esnasında).
Çoklu seçicinin (◀) düğmesine basılı tutunuz	Basıldığı müddetçe hızlı geri oynatır.

Çoklu seçicinin (▼) düğmesi	Oynatımı durdurur./Oynatım modu paletini görüntüler (durdurulduğunda). (s.232)
AE-L düğmesi	Görüntülenen resmi JPEG formatında kaydeder (duraklama esnasında).

Video bittiği zaman, oynatım durur ve ilk kare tekrar görüntülenir.



- Kaydedilen videoları bir TV ekranında veya diğer AV cihazlarında izlemek için, tedarik edilmiş olan AV kablosunu veya piyasadan tedarik edilebilen HDMI kablosunu kullanabilirsiniz. (s.251)
- Video sesini stereo olarak kaydetmek için harici bir mikrofon kullanmış olsanız bile, videoyu PC/AV terminali üzerinden oynattığınız zaman tek-kanallı ses çıkacaktır. Videoyu mini HDMI terminali üzerinden oynattığınız zaman, ses stereo olarak çalınacaktır.

4

Çekim Fonksiyonları

Bir Video İçinden Bir Resim Yakalama

Bir video içinden bir kare resim yakalayabilir ve bunu bir JPEG resmi olarak kaydedebilirsiniz.

- 1** Videoyu duraklatmak ve bir resim olarak kaydetmek istediğiniz kareyi görüntülemek için s.175 3. Adımında çoklu seçicinin (▲) basınız.

Duraklama esnasında, çoklu seçicinin (◀▶) düğmesini kullanarak video üzerinde ileri veya geri gidebilirsiniz.

Kare numarası ve toplam kare sayısı ekranın üst sağ köşesinde belirir.



- 2** **AE-L** düğmesine basınız.

Kayıt onay ekranı belirir.

- 3** [Farklı kaydet] seçmek için çoklu seçicinin (▲ ▼) düğmesini kullanınız ve **OK** düğmesine basınız.

Yakalanan fotoğraf yeni bir fotoğraf olarak kaydedilir.

Videoların Düzenlenmesi

Videolar bölünebilir ve istenmeyen segmentler silinebilir.

1  düğmesine basınız.

Fotoğraf makinesi, Oynatım moduna geçer.

2 Oynatılmak üzere bir video seçmek için çoklu seçicinin (◀▶) düğmesini kullanınız.

Videonun ilk karesi ekranda görüntülenir.

3 Çoklu seçicinin (▼) düğmesine basınız.

Oynatım modu paleti görüntülenir.

4  (Film Düzenleme) seçmek için çoklu seçiciyi (▲▼◀▶) kullanınız ve **OK** düğmesine basınız.

Video düzenleme ekranı belirir.

5 Videoyu bölmek istediğiniz noktayı (noktaları) seçiniz.

Bölme noktasındaki ilk kare, ekranın üst kısmında görüntülenir.

Dörde kadar nokta seçilebilir (beş segmente bölünür).

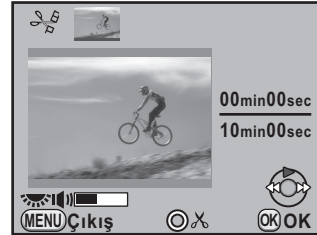

Mevcut işlemler

Çoklu seçicinin (▲) düğmesi	Bir videoyu oynatır/Duraklatır.
Çoklu seçicinin (▶) düğmesi	1 saniye ileri taşır (duraklama esnasında). Bir sonraki bölme noktasına taşır (oynatım esnasında).
Çoklu seçicinin (◀) düğmesi	1 saniye geri taşır (duraklama esnasında). Bir önceki bölme noktasına taşır (oynatım esnasında).
Arka e-kadran (☀️) düğmesi	Ses seviyesi kontrolü (6 seviye)
☉ düğmesi	Bir bölme noktasını teyit eder/iptal eder.

Herhangi bir segmenti silmek istemiyorsanız, 9. Adıma geçiniz.

6

🗑️ düğmesine basın.

Silinecek segment(ler)i seçmek için gerekli ekran görüntülenir.

7

Seçim çerçevesini taşımak üzere çoklu seçicinin (◀▶) düğmesini kullanınız ve OK düğmesine basınız.

Silinecek segment(ler) belirlenir.
Bir seferde silinmek üzere birden çok segment belirlenebilir.
Seçimi iptal etmek üzere tekrar **OK** düğmesine basınız.

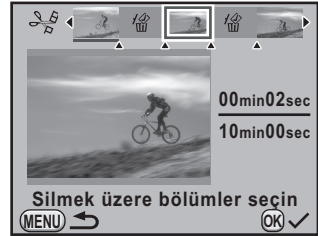

8

MENU düğmesine basınız.

5. Adımda görüntülenmiş olan ekran tekrar belirir.

9

OK düğmesine basınız.

Kayıt onay ekranı belirir.

10 [Farklı kaydet] seçmek için çoklu seçicinin (▲ ▼) düğmesini kullanınız ve OK düğmesine basınız.

Video, belirlenen noktalarda bölünür ve istenmeyen segmentler bundan silinir. Bunun ardından, bölünen video ayrı dosyalar olarak kaydedilir ve tek kare ekran tekrar belirir.



- Videonun başlangıcından itibaren bölme noktalarını kronolojik sırada belirleyiniz. Seçilen bölme noktalarını iptal ederken, bunların her birini ters sırada iptal ediniz (videonun sonundan başına doğru). Belirlenenden farklı bir sırada, ne kareleri bir bölme noktası olarak seçebilir, ne de bölme noktalarını iptal edebilirsiniz. Örneğin, bir bölme noktası seçerken, en son seçilmiş olan kareden önceki kareleri bir bölme noktası olarak seçemezsiniz.
- Kısa süreli kayıt zamanı içeren videolar bölünemez.

Not

4

Çekim Fonksiyonları

5 Flaşın Kullanılması

Bu bölümde, bu fotoğraf makinesinin dahili flaş hakkında ayrıntılar sunulmakta olup, harici flaş ile nasıl resim çekilebileceği açıklanmaktadır.

Dahili Flaşın Kullanılması	182
Harici bir Flaşın Kullanımı (Opsiyonel)	188

Her bir Pozlama Modunda Flaş Özellikleri

Flaşın Tv Modunda Kullanımı

- Flaşlı bir fotoğraf çekimi için 1/180 saniye ya da daha yavaş olan bir obtüratör hızı ayarlayabilirsiniz.
- DA, DA L, D FA, FA J, FA, F ya da A haricindeki bir objektif kullanıldığında obtüratör hızı 1/180 saniye olarak sabitlenir.

Flaşın Av Modunda Kullanımı

- Obtüratör hızı 1/180 san.'den fotoğraf makinesi sarsılmasını azaltan herhangi bir yavaş obtüratör hızına otomatik olarak geçer. En düşük obtüratör hızı kullarımdaki objektifin odak uzunluđuna bađlıdır.
- DA, DA L, D FA, FA J, FA veya F haricindeki bir objektif kullanıldığında obtüratör hızı 1/180 saniye olarak sabitlenir.

Düşük-hızlı Senk.

Arka planda gün batımı ile portreler çekerken **Tv** (Obtüratör Öncelikli Otomatik Pozlama) dahilinde düşük-hızlı senk. modunu kullanabilirsiniz. Hem portre hem de arka plan en güzel şekilde çekilir.



- Düşük-hızlı Senk. modu obtüratör hızını yavaşlatır. Fotoğraf makinesinin sarsılmasını önlemek için Shake Reduction fonksiyonunu kullanınız veya Shake Reduction fonksiyonunu kapatınız ve bir tripod kullanınız. Eğer nesne hareket ederse resim de bulanık olacaktır.
- Düşük-hızlı Senk. ile çekim harici bir flaşla da gerçekleştirilebilir.

P/Sv/Av Modunun Kullanılması

1 Mod kadranını **P** , **Sv** veya **Av** olarak ayarlayınız.

2 ⚡ düğmesine basınız.

Dahili flaş açılır.

3 Çoklu seçicinin (▼) düğmesine basınız.

[Flaş Modu] ekranı belirir.

4 ^{SLOW} ⚡ veya ^{SLOW} ⚡ seçiniz ve **OK** düğmesine basınız.

Arka zemin için uygun bir pozlamanın elde edilmesi üzere obtüratör hızı daha yavaş ayarlanır.

Tv/TAv/M Modunun Kullanılması

1 Mod kadranını **Tv** , **TAv** veya **M** kısmına ayarlayınız.

2 Çoklu seçicinin (▼) düğmesine basınız.

[Flaş Modu] ekranı belirir.

3 ⚡ veya ⚡ seçiniz ve **OK** düğmesine basınız.

4 Obtüratör hızını (**Tv** modu için) veya obtüratör hızı ve açıklık değerini (**TAv** veya **M** modu) ayarlayınız.

Uygun pozlamanın 1/180 saniye veya daha düşük süreli bir obtüratör hızı ile elde edilmesi üzere ayarı gerçekleştiriniz.

5 ⚡ düğmesine basınız.

Dahili flaş açılır.

Sürüklenen Perde Senk.

Sürüklenen Perde Senk. obtüratör perdesi kapanmadan hemen önce flaşı patlatır. Düşük bir obtüratör hızı ile hareket eden nesnelerin çekimi yapılırken, Sürüklenen Perde Senkron ve Düşük-hızlı Senk., flaşın ne zaman patladığına bağlı olarak farklı efektler üretir.

Örneğin, Sürüklenen Perde Senk. ile hareketli bir otomobilin fotoğrafı çekilirken, obtüratör açık durumda iken sürüklenen ışık hüzmesi çekilir ve flaş, obtüratör kapanmadan hemen önce otomobili çeker.

Bundan dolayı, resimde keskin, iyi aydınlanmış bir otomobil, arkasında sürüklenen ışıklarla birlikte çikacaktır.

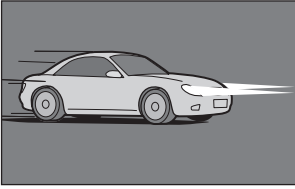

Düşük-hızlı Senk.
(Sürüklenen Perde Senk.)

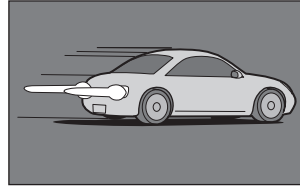

Sürüklenen Perde Senk.

5

Flaşın Kullanılması

1 Mod kadranını **■**, **X** veya **📷** haricinde herhangi bir moda ayarlayınız.

2 Çoklu seçicinin (**▼**) düğmesine basınız.

[Flaş Modu] ekranı belirir.

3 **LOW** veya **⚡** seçiniz ve **OK** düğmesine basınız.

4 **⚡** düğmesine basınız.

Dahili flaş açılır.



Sürüklenen Perde Senkron, obtüratör hızını yavaşlatır. Fotoğraf makinesinin sarsılmasını önlemek için Shake Reduction fonksiyonunu kullanınız veya Shake Reduction fonksiyonunu kapatınız ve bir tripod kullanınız.

Dahili Flaş Kullanıldığı zaman Mesafe ve Açıklık

Doğru bir pozlamanın elde edilmesi üzere flaşla çekim yapılırken kılavuz sayı, açıklık ve mesafe arasındaki ilişkisellik göz önünde bulundurulmalıdır.

Eğer flaş çıkışı yeterli değilse çekim koşullarını hesaplayınız ve ayarlayınız.

Hassasiyet	Dahili Flaş Kılavuz Sayısı	Hassasiyet	Dahili flaş kılavuz sayısı
ISO 100	Yaklaşık 13	ISO 3200	Yaklaşık 73,5
ISO 200	Yaklaşık 18,4	ISO 6400	Yaklaşık 104
ISO 400	Yaklaşık 26	ISO 12800	Yaklaşık 147
ISO 800	Yaklaşık 36,8	ISO 25600 *1	Yaklaşık 208
ISO 1600	Yaklaşık 52	ISO 51200 *1	Yaklaşık 294

*1 Bu [C Özel Ayar 1] menüsünde [3. Genişletilmiş Hassasiyet] [Açık] olarak ayarlandığında kullanılabilir.

Açıklık Değerinden Çekim Mesafesinin Hesaplanması

Aşağıdaki denklem flaşın etki mesafesini hesaplar.

Maksimum flaş mesafesi $L1 = \text{Kılavuz sayı} \div \text{Açıklık değeri}$

Minimum flaş mesafesi $L2 = \text{Maksimum flaş mesafesi} \div 5^*$

* Yukarıdaki formülde kullanılan 5 değeri yalnızca flaş tek başına kullanıldığında geçerli olan sabit bir değerdir.

Örnek: Hassasiyet ISO 100 ve açıklık değeri F2,8 olduğu zaman

$$L1 = 13 \div 2,8 = \text{yaklaşık } 4,6 \text{ (m)}$$

$$L2 = 4,6 \div 5 = \text{yaklaşık } 0,9 \text{ (m)}$$

Böylece, flaş yaklaşık 0,9 m ila 4,6 m arasındaki bir mesafede kullanılabilir.

Ancak, mesafe 0,7 m veya daha az olduğunda bu fotoğraf makinesindeki dahili flaş kullanılamaz. Flaş 0,7 m'den daha yakında kullanıldığı zaman, resmin kenarlarında karama oluşur, ışık düzensiz biçimde yayılır ve resim yüksek-pozlanabilir.

Çekim Mesafesinden Açıklık Değerinin Hesaplanması

Aşağıdaki denklem çekim mesafeleri için açıklık değerini hesaplar.

Açıklık değeri $F = \text{Kılavuz sayısı} \div \text{Çekim mesafesi}$

Örnek: Hassasiyet ISO 100 ve çekim mesafesi 4 m olduğunda açıklık değeri:

$$F = 13 \div 4 = 3,25$$

Eğer sonuçtaki sayı (yukarıdaki örnekte 3,25) bir objektif açıklığı olarak mevcut değilse, en yakın olan daha küçük sayı (yukarıdaki örnekte 2,8) genellikle kullanılır.

Dahili Flaşla Objektif Uyumluluğu

Bu fotoğraf makinesi ile birlikte kullanılan objektife bağlı olarak, dahili flaşın kullanımı mümkün olmayabilir veya köşelerde oluşan karamadan dolayı sınırlı olabilir.

A objektifleri **A** (Otomatik) konumuna ayarlı olmadığında ve A objektiflerinden önce üretilmiş objektifler veya yumuşak odaklı objektifler kullanıldığında dahili flaş ayara tabi tutulamaz ve tam olarak patlar.

Aşağıda listelenmeyen DA, DA L, D FA, FA J, ve FA objektifleri sorun olmaksızın kullanılabilir.

* Aşağıdaki objektifler bir örtü olmaksızın elde edilmiştir.

Köşelerde oluşan karamadan dolayı mevcut değil

Objektif İsmi
DA FISH-EYE 10-17mm F3,5-4,5ED (IF)
DA12-24mm F4ED AL
DA14mm F2,8ED (IF)
FA★ 300mm F2,8ED (IF)
FA★ 600mm F4ED (IF)
FA★ 250-600mm F5,6ED (IF)

Bazı sınırlamalarla birlikte mevcuttur

Objektif İsmi	Sınırlamalar
F FISH-EYE 17-28mm F3,5-4,5	Odak uzunluğu 20 mm'den daha az olduğunda köşelerde kararma oluşabilir.
DA16-45mm F4ED AL	Odak uzunluğu 28 mm'den daha az olduğunda veya odak uzunluğu 28 mm ve çekim mesafesi 1 m veya daha az olduğunda, köşelerde kararma oluşabilir.
DA★16-50mm F2,8ED AL (IF) SDM	Odak uzunluğu 20 mm veya daha az olduğunda veya odak uzunluğu 35 mm iken çekim mesafesi 1,5 m'den daha az olduğunda, köşelerde kararma oluşabilir.
DA17-70mm F4AL (IF) SDM	Odak uzunluğu 24 mm'den daha az olduğunda veya odak uzunluğu 24 mm ve çekim mesafesi 1 m veya daha az olduğunda, köşelerde kararma oluşabilir.
DA18-250mm F3,5-6,3ED AL (IF)	Odak uzunluğu 35 mm'den daha az olduğunda köşelerde kararma oluşabilir.
FA★28-70mm F2,8AL	Odak uzunluğu 28 mm ise ve çekim mesafesi 1 m'den daha az olduğunda köşelerde kararma oluşabilir.
FA SOFT 28mm F2,8/ FA SOFT 85mm F2,8	Dahili flaş her zaman tam olarak patlar.

Harici bir Flaşın Kullanımı (Opsiyonel)

Bir opsiyonel harici flaş AF540FGZ, AF360FGZ, AF200FG veya AF160FC kullanımı ile, P-TTL otomatik flaş modu gibi çeşitli flaş modlarını mümkün kılar.

(✓ : Mevcut # : Sınırlı x : Mevcut değil)

Fotoğraf Makinesi Fonksiyonu \ Flaş	Dahili flaş	AF540FGZ AF360FGZ	AF200FG AF160FC
Kırmızı-göz gidermeli flaş	✓	✓	✓
Otomatik flaş patlaması	✓	✓	✓
Flaş dolduktan sonra, fotoğraf makinesi otomatik olarak flaş senkron hızına geçer.	✓	✓	✓
P modu ve Tv modunda açıklık değeri otomatik olarak ayarlanır.	✓	✓	✓
P-TTL otomatik flaş (uygun hassasiyet: ISO 100 ila 3200)	✓ ^{*1}	✓ ^{*1}	✓ ^{*1}
Düşük-hızlı Senk.	✓	✓	✓
Flaş pozlama telafisi	✓	✓	✓
Harici flaşın AF yardım ışığı	x	✓	x
Sürüklenen Perde Senk. ^{*2}	✓	✓	x
Kontrast-kontrol-senkron flaş modu	# ^{*3}	✓	# ^{*4}
Bağlı flaş	x	✓	x
Yüksek-hızlı flaş senk.	x	✓	x
Kablosuz Çekim	# ^{*4}	✓ ^{*5}	x

*1 Yalnızca DA, DA L, D FA, FA J, FA, F or A objektif kullanıldığında mevcuttur.

*2 1/90 sn. ya da daha düşük obtüratör hızı.

*3 AF540FGZ veya AF360FGZ ile birleştirildiği zaman, flaş patlamasının 1/3'ü dahili flaştan ve 2/3'ü harici flaştan elde edilir.

*4 Yalnızca AF540FGZ veya AF360FGZ ile birleştirildiğinde mevcuttur.

*5 Birden çok AF540FGZ veya AF360FGZ ünitesi ya da AF540FGZ veya AF360FGZ ünitesi ve dahili flaşın bir kombinasyonuna ihtiyaç duyulur.



- Ters polariteli flaşlar (hot shoe üzerindeki merkez teması küçüktür) fotoğraf makinesinin ve flaşın zarar görme olasılığından dolayı kullanılamaz.
- Bir Hot Shoe Tutacağı gibi farklı temas noktası sayısına sahip olan aksesuarlarla birleştirmeyiniz, işlev bozukluğu ortaya çıkabilir.
- Farklı üreticilerin flaşları ile birleştirilmesi ekipmanın bozulmasına neden olabilir. AF540FGZ, AF360FGZ veya AF200FG kullanıldığını tavsiye etmekteyiz.

AF360FGZ için LCD Panel Hakkında

AF360FGZ dahilinde FORMAT boyutunu [DIGITAL] olarak ayarlayacak fonksiyon bulunmamaktadır. Ancak, bu bir SLR Dijital Fotoğraf Makinesi ile kullanıldığı zaman, bir 35 mm filmli fotoğraf makinesi ve bu fotoğraf makinesi arasındaki odak uzunluğu farkı, görüş açısındaki fark temel alınarak otomatik bir şekilde hesaplanır ve panelde görüntülenir (DA, DA L, D FA, FA J, FA veya F objektifler kullanıldığında).

Bu fotoğraf makinesinin pozlama ölçüm zamanlayıcısı açık olduğu zaman dönüştürme göstergesi belirir ve FORMAT boyutu göstergesi kaybolur (pozlama ölçme zamanlayıcısı kapatıldığı zaman 35 mm format ekranına dönlür).

Objektif Odak Uzunluğu	85mm/ 77mm	50mm	35mm	28mm/ 24mm	20mm	18mm
Pozlama ölçme zamanlayıcısı Kapalı	85mm	70mm	50mm	35mm	28mm	24mm*
Pozlama ölçme zamanlayıcısı Açık	58mm	48mm	34mm	24mm	19mm	16mm*

* Geniş açı panelinin kullanılması

P-TTL Otomatik Flaşın Kullanımı

AF540FGZ, AF360FGZ, AF200FG veya AF160FC flaş ünitesi ile P-TTL otomatik flaşı kullanabilirsiniz.

Flaş mevcut flaştan önce ön flaş olarak patlar ve fotoğraf makinesinin 77-segmentli ölçme sensörünü kullanarak nesneyi teyit eder (uzaklık, parlaklık, kontrast, arka zemini ışıklı v.b.). Mevcut flaş için flaş çıkışı, ön-flaştan alınan bilgiye dayanır ve nesne için normal TTL otomatik ile olduğundan daha hassas bir pozlama ile flaşlı çekim yapmaya imkan verir.

1 Hot shoe kapağını kaldırınız ve harici flaşı fotoğraf makinesine ekleyiniz.



2 Fotoğraf makinesi ve harici flaşı açınız.

3 Harici flaş modunu [P-TTL] olarak ayarlayınız.

4 Harici flaşın tam olarak dolu olduğunu saptayınız ve sonrasında resmi çekiniz.

Flaş hazır olduğu zaman (tam dolu halde) vizörde  yanacaktır.



- İşletim metodu ve etkili mesafe gibi ayrıntılar için, lütfen harici flaş kılavuzuna bakınız.
- Flaş modu ^A veya  olduğunda nesnenin yeteri kadar parlak olmaması halinde flaş patlamaz. Yani bu, Gün Işığı-Senkron çekim için uygun olmayabilir.
- Fotoğraf makinesine herhangi bir harici flaş ünitesi ekli olduğu zaman  düğmesine asla basmayınız. Dahili flaş harici flaşa çarpacaktır. Eğer her ikisini aynı zamanda kullanmak istiyorsanız, kablosuz modunu ayarlayınız veya uzatma kablosunu kullanarak bunları bağlayınız. (s.195)

Yüksek-Hızlı Flaş Senk Modunun Kullanımı

AF540FGZ veya AF360FGZ ile, 1/180 saniyeden daha hızlı olan bir obtüratör hızı ile resim çekmek üzere flaşı patlatabilirsiniz.

1 Hot shoe kapağını kaldırınız ve harici flaşı fotoğraf makinesine ekleyiniz.

2 Pozlama modunu **P**, **Tv**, **TAv** veya **M** olarak ayarlayınız.

Obtüratör hızını ayarlamana imkan veren bir pozlama modu seçiniz.

3 Fotoğraf makinesi ve harici flaşı açınız.

4 Harici flaş senk. modunu **HS**  (Yüksek-hızlı flaş senk.) olarak ayarlayınız.

5 Harici flaşın tam olarak dolu olduğunu saptayınız ve sonrasında resmi çekiniz.

Flaş hazır olduğu zaman (tam dolu halde) vizörde  yanacaktır.



- Yüksek-hızlı flaş senk. yalnızca obtüratör hızı 1/180 saniyeden daha hızlıya ayarlandığında mevcuttur.
- Pozlama modu **B** (Ampul Pozlama) olarak ayarlandığında yüksek-hızlı flaş senkron mevcuttur.
- Yüksek-hızlı senk. dahili flaşla birlikte kullanılamaz.

Kablosuz Modda Flaş Kullanımı

İki harici flaşın kullanımı (AF540FGZ ya da AF360FGZ) veya dahili flaşın bir veya daha fazla harici flaşla birlikte kullanımı ile, flaş ünitelerini bir kablo ile bağlamaya gerek kalmaksızın P-TTL flaş modunda çekim yapabilirsiniz.



- Harici flaşın güç düğmesini KABLOSUZ şeklinde ayarlayınız.
- Kablosuz modda yüksek-hızlı flaş senk. kullanabilmek için iki ya da daha fazla AF540FGZ/AF360FGZ harici flaşa gereksinim duyulur. Bu işlev dahili flaşla kombinasyon halinde kullanılamaz.
- Fotoğraf makinesine doğrudan bağlı olmayan harici flaşların kablosuz modunu SLAVE olarak ayarlayınız.

5

Flaşın Kullanılması

Harici Flaş için Kanalın Ayarlanması

İlk olarak, fotoğraf makinesindeki harici flaş ünitesi için kanalı ayarlayınız.

1

Harici flaş ünitesi için kanalı ayarlayınız.

2

Hot shoe kapağını kaldırınız ve harici flaşı fotoğraf makinesine ekleyiniz.

3

Fotoğraf makinesini ve harici flaşı açınız ve deklanşöre yarıya kadar basınız.

Dahili flaş, harici flaş ünitesinde olduğu gibi aynı kanala ayarlanır.



Tüm flaşları aynı kanala ayarladığınızdan emin olunuz. Harici flaş için kanalın nasıl ayarlanacağı ile ilgili ayrıntılar için AF540FGZ veya AF360FGZ kılavuzuna bakınız.

Dahili Flaş ve bir Harici Flaş Ünitesi Birlikte Kullanıldığında Kablosuz Çekim

Bir harici flaşın dahili flaşla birlikte kullanılması durumunda, fotoğraf makinesini kablosuz flaş moduna ayarlayınız.

1 Fotoğraf makinesi üzerinde kanal ayarlandıktan sonra harici flaş ünitesini çıkarınız ve bunu istenen konuma yerleştiriniz.

2 Çoklu seçicinin (▼) düğmesine basınız.

[Flaş Modu] ekranı belirir.

3 **W** seçiniz ve **OK** düğmesine basınız.

Fotoğraf makinesi bir resim çekmeye hazır durumdadır.

Dahili flaş için kanal, vizörde ve LCD panelde görüntülenir. Fabrika varsayılan ayarı CH1 şeklindedir.

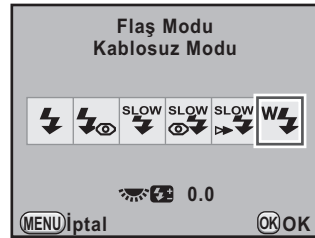

4 **W** düğmesine basınız.

5 Her iki flaşın da tam olarak dolu olduğunu teyit ediniz ve sonrasında resmi çekiniz.



- Pozlama modu **■** (Yeşil) olarak ayarlandığında **W** ayarlanamaz.
- Geçiş modu **ss** (Uzaktan Kumanda (3 sn. gec.)), **MUP** (Ayna Kilitli) veya **MUP** (Ayna Kilitli + Uzaktan Kumanda) olarak ayarlandığında veya objektif açıklığı **A** konumuna ayarlanmadığı zaman, **W** seçilemez.

Dahili Flaş Patlama (Deşarj) Metodunun Değiştirilmesi

Kablosuz modunda kullanılan dahili flaş patlama metodunu değiştirebilirsiniz.

[C Özel Ayar 3] menüsünde [21. Kablosuz Modda Flaş] dahilinde ayarlayınız.

1	Açık	Dahili flaşı bir ana flaş olarak patlatır. (varsayılan ayar)
2	Kapalı	Dahili flaşı bir kontrol flaşı olarak patlatır.



YH ⚡ (Yüksek-hızlı flaş senk.) dahili flaşla birlikte mevcut değildir.

Harici Flaş Üniteleri Birlikte Kullanıldığında Kablosuz Çekim Yapma

5

Flaşın Kullanılması

1 Fotoğraf makinesine doğrudan bağlı olan harici flaşın kablosuz modunu [MASTER] veya [CONTROL] olarak ayarlayınız.

MASTER	Hem fotoğraf makinesine doğrudan bağlı olan flaşı ve hem de kablosuz flaş ünitesini ana flaş patlatır.
CONTROL	Fotoğraf makinesine doğrudan bağlı olan flaşı, ana flaş olarak değil yalnızca bir kontrol flaşı olarak patlatır.

2 Kablosuz uzaktan flaş ünitesinde, kablosuz flaş modunu [SLAVE] olarak ayarlayınız ve kanalı, fotoğraf makinesine doğrudan bağlanmış olan flaş ile aynı kanala ayarlayınız. Sonrasında, bunu istenen konuma yerleştiriniz.

3 Hem harici flaşın hem de dahili flaşın tam olarak dolu olduğunu teyit ediniz ve sonrasında resmi çekiniz.



- Shake Reduction işlevi kablosuz modunda otomatik olarak kapanır.
- Çoklu AF540FGZ/AF360FGZ harici flaşlar kullandığınız ve kablosuz modda yüksek hızlı flaş senk. çekim yaptığınız zaman, fotoğraf makinesine doğrudan bağlanmış olan flaşı yüksek-hızlı flaş senk. moduna ayarlayınız.
- Fotoğraf makinesine doğrudan bağlanmış olan harici flaşın kablosuz modu [MASTER] olarak veya dahili flaş için [21. Kablosuz Modda Flaş] (s.194), [Açık] olarak ayarlandığında, tüm flaşlar eş zamanlı olarak patlayacaktır.

Harici bir Flaşın bir Uzatma Kablosu ile Bağlanması

Bir harici flaşı fotoğraf makinesinde uzakta kullanırken, Hot Shoe Adaptörünü F_G (①; opsiyonel) fotoğraf makinesinin hot shoe kısmına ve bir Fotoğraf Makinesi-dışı Shoe Adaptörünü F (②; opsiyonel) harici flaşın altına ekleyiniz ve ardından bunları Uzatma Kablosu F5P (③; opsiyonel) ile birbirine bağlayınız. Fotoğraf Makinesi-dışı Shoe Adaptörü F, tripod vidası kullanılarak tripod sehpanıza monte edilebilir.

Dahili flaşla birleştirildiğinde

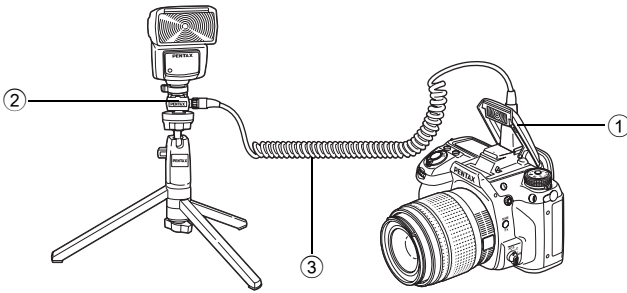

Uzatma Kabloları Kullanılarak Birden Çok Flaşla Çekim Yapılması

İki veya daha çok harici flaş (AF540FGZ, AF360FGZ veya AF200FG) birleştirebilir veya dahili flaşla kombinasyon halinde iki veya daha çok harici flaş kullanabilirsiniz.

AF540FGZ flaş ünitesinin bağlantısı için, flaştaki uzatma kablosu bağlantı terminalini kullanabilirsiniz. AF360FGZ veya AF200FG flaş ünitesini bağlamak için, aşağıdaki resimde gösterildiği gibi, bir harici flaş ve Hot Shoe Adaptörünü F (④; opsiyonel) Fotoğraf Makinesi-dışı Shoe Adaptörüne F (②; opsiyonel) bağlayınız ve ardından Uzatma Kablosunu F5P (③; opsiyonel) kullanarak başka bir Fotoğraf Makinesi-dışı Shoe Adaptörünü (②) harici flaşla birbirine bağlayınız. Ayrıntılar için flaşın kılavuzuna bakınız.

İki ya da daha çok harici flaş birleştirildiğinde

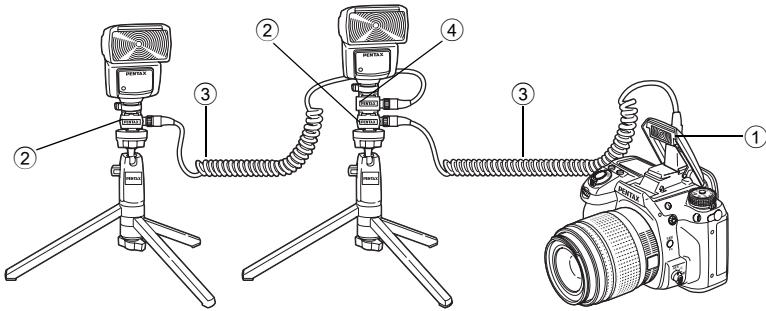

Birden çok harici flaş kullanıldığında ya da dahili flaşla birlikte bir harici flaş kullanıldığında, flaş kontrolü için P-TTL kullanılır.

Kontrast kontrolü senk flaşı

İki veya daha çok harici flaşın (AF540FGZ, AF360FGZ veya AF200FG) birleştirilmesi veya bir harici flaşla dahili flaşın birlikte kullanılması, çok flaşlı fotoğraf çekimine imkan verir (kontrast-kontrol-senk. flaşlı fotoğraf çekimi). Bu, çoklu ünitelerden boşalan ışık miktarları arasındaki farka dayanır.



AF200FG, AF540FGZ veya AF360FGZ ile birlikte kullanılmalıdır.

1 Harici flaşı fotoğraf makinesine dolaylı olarak bağlayınız.

Ayrıntılar için bkz. s.195.

2 Harici flaş için senk modunu kontrast-kontrol-senk moduna ayarlayınız.

3 Hem harici flaşın hem de dahili flaşın tam olarak dolu olduklarını teyit ediniz ve sonrasında resmi çekiniz.



- İki veya daha çok harici flaş kullanıldığında ve kontrast-kontrol-senkron modu harici ana flaş ünitesine ayarlandığında, flaş çıkış oranı 2 (ana ünite) : 1'dir (bağlı üniteler). Bir harici flaş dahili flaşla birlikte kullanıldığı zaman, flaş çıkış oranı 2 (harici flaş) : 1'dir (dahili flaş).
- Birden çok harici flaş kullanıldığında ya da dahili flaşla birlikte bir harici flaş kullanıldığında, flaş kontrolü için P-TTL kullanılır.

X-senk. yuvası

X-senk. soketini kullanarak, bir senk. kablosu ile harici bir flaşı fotoğraf makinesine bağlayabilirsiniz.

Senk. soketi 2P kapağını çıkarınız ve X-senk. soketine bir senk. kablosu bağlayınız.

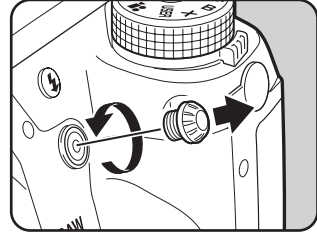

- Yüksek voltajlı ve yüksek akımlı harici flaşların kullanımı fotoğraf makinesinin bozulmasına neden olabilir.
- Ters polariteli flaşlar (senk. fişinin ortası daha küçüktür) fotoğraf makinesinin ve flaşın zarar görme olasılığından dolayı kullanılamaz.
- X-senk. soketine bir senk. kablosu bağlandığı zaman, bağlı fonksiyonlar işlev göstermeyecektir.
- Sürüklenen Perde Senk. 'ten kaynaklanan köşelerdeki olası karamaları önlemek için, flaş senk. hızından bir seviye daha düşük olan bir obtüratör hızı kullanarak bir test çekimi yapmanız tavsiye edilmektedir.
- X-senk. soketinin temas noktası toz ve su geçirmez özelliğe sahip değildir. Kullanımda olmadığı zaman, tedarik edilmiş olan Senk. soketi 2P kapağını kullanınız.

6 Çekim Ayarları

Bu bölümde, çekilen resimler için kayıt formatının nasıl ayarlanacağı ve diğer ayarlar anlatılmaktadır.

Bir Dosya Formatı Ayarlama	200
Beyaz Dengesinin Ayarlanması	205
Fotoğrafların Düzeltmesi	212
Fotoğraf Son Tonunun Ayarlanması	219
Sıkça Kullanılan Ayarların Kaydedilmesi	224

JPEG Piksel Ayarı

16M, **10M**, **6M** ve **2M** arasından piksel sayısını seçebilirsiniz. Varsayılan ayar **16M** şeklindedir.

Kaydedilen Piksel	Piksel
16M	4928×3264
10M	3936×2624
6M	3072×2048
2M	1728×1152

1 [ Kayıt Modu 1] menüsünde [JPEG Piksel Ayarı] seçiniz ve çoklu seçicinin (▶) düğmesine basınız.

2 Kaydedilen piksel sayısını seçmek üzere çoklu seçicinin (▲▼) düğmesini kullanınız ve **OK** düğmesine basınız.

Kaydedilen piksel sayısı değiştirildiğinde, piksel sayısı ekranın sol üst köşesinde ve bu ayar için kaydedilebilir fotoğraf sayısı ekranın üst sağ köşesinde belirir.

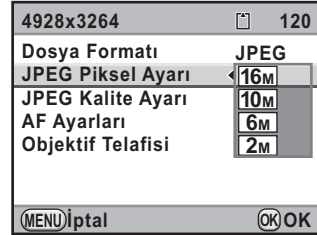

3 **MENU** düğmesine basınız.

Fotoğraf makinesi bir resim çekmeye hazır durumdadır.

JPEG Kalite Seviyesi Ayarı

Fotoğraf kalite seviyesini (sıkıştırma oranı) ayarlayabilirsiniz. Varsayılan ayar ★★★ (En iyi) şeklindedir.

★★★★ Premium	↑ Fotoğraflar daha net olacak ancak dosya boyutu daha fazla olacaktır.
★★★ En iyi	
★★ Daha iyi	↓ Fotoğraflar daha az net olacak ancak dosya boyutu daha az olacaktır.
★ İyi	

1 [📷 Kayıt Modu 1] menüsünde [JPEG Kalite Ayarı] seçiniz ve çoklu seçicinin (▶) düğmesine basınız.

2 Bir kalite seviyesi seçmek için çoklu seçicinin (▲▼) düğmesini kullanınız ve **OK** basınız.

Kalite seviyesi değiştirildiği zaman, bu kalite seviyesindeki kaydedilebilir fotoğrafların sayısı ekranın üst sağ kısmında belirir.

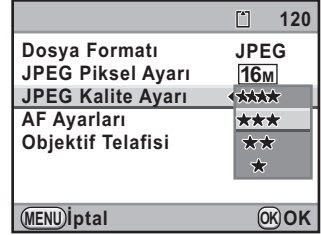

3 **MENU** düğmesine basınız.

Fotoğraf makinesi bir resim çekmeye hazır durumdadır.

Bir Dosya Formatı Ayarlama

Fotoğraf dosyalarının formatını ayarlayabilirsiniz.

JPEG	JPEG formatında fotoğraflar kaydeder. Kaydedilen piksel sayısını [JPEG Piksel Ayarı] kısmında ve fotoğraf kalite seviyesini de [JPEG Kalite Ayarı] kısmında ayarlayabilirsiniz.
RAW	RAW formatı, işlemenden geçirilmeden kaydedilen CMOS sensör çıkış verisidir. Beyaz Dengesi, Özel Fotoğraf ve Renk Aralığı efektleri, çekilen fotoğraflara uygulanmaz ancak bunlar mevcut orijinal bilgiler olarak kaydedilir. [RAW Geliştirme] fonksiyonunu (s.267) kullanarak geliştirme işlemi gerçekleştirdiğiniz zaman, bu efektlerle JPEG fotoğrafları oluşturabilirsiniz.
RAW+	Fotoğraflar hem RAW ve hem de JPEG formatında kaydedilir. [Tek Tuş Dosya Formatı] RAW/Fx düğmesine atandığı zaman, dosya formatını geçici olarak değiştirmek ve fotoğrafı her iki formatta kaydetmek üzere RAW/Fx düğmesine basabilirsiniz. (s.203)

6

Çekim Ayarları



Genişletilmiş Parantez, Dijital Filtre, YDM Çekimi veya Ters İşlem ayarlandığı zaman, dosya formatı [JPEG] olarak ayarlanır ve değiştirilemez. Dosya formatını değiştirmek için, bu fonksiyonları kapatınız.

1

[Kayıt Modu 1] menüsünde [Dosya Formatı] seçiniz ve çoklu seçicinin (▶) düğmesine basınız.

2

Bir dosya formatı seçmek için çoklu seçicinin (▲▼) düğmesini kullanınız.

Dosya formatı değiştirildiği zaman, kaydedilebilir fotoğrafların sayısı ekranın sağ üst köşesinde belirir.

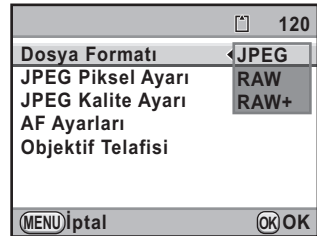

3

OK düğmesine basınız.

4

MENU düğmesine basınız.

Fotoğraf makinesi bir resim çekmeye hazır durumdadır.

RAW Dosya Formatının Ayarlanması

RAW formatında fotoğraflar çektiğiniz zaman, [**📷 Kayıt Modu 3**] menüsündeki [RAW Dosya Formatı] dahilinde PEF veya DNG formatını seçebilirsiniz.



PEF	PENTAX'ın orijinal RAW dosyası formatı (varsayılan ayar)
DNG	Adobe Systems tarafından tasarlanmış olan, genel amaçlı, herkese açık RAW dosyası formatı

RAW/Fx Düğmesi Kullanılarak Dosya Formatının Geçici Olarak Değiştirilmesi

[Tek Tuş Dosya Formatı] **RAW/Fx** düğmesine atandığı zaman, dosya formatını geçici olarak değiştirebilirsiniz.

1 [**📷 Kayıt Modu 5**] menüsünde [**Düğme Kişiselleştirme**] seçiniz ve **çoklu seçicinin (▶)** düğmesine basınız.

[Düğme Kişiselleştirme] ekranı belirir.

2 [**RAW/Fx Düğmesi**] seçmek için **çoklu seçicinin (▲▼)** düğmesini kullanınız ve **çoklu seçicinin (▶)** düğmesine basınız.

[RAW/Fx Düğmesi] ekranı belirir.

3 **Çoklu seçicinin (▶)** düğmesine basınız.

- 4** [Tek Tuş Dosya Formatı] seçmek için çoklu seçicinin (▲▼) düğmesini kullanınız ve **OK** düğmesine basınız.

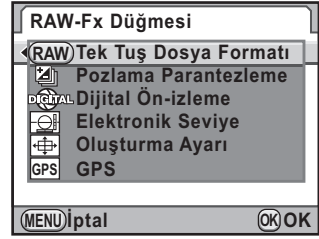

- 5** [Çekimden sonra iptal et] seçmek üzere çoklu seçicinin (▲▼) düğmesini kullanınız ve veya seçmek üzere çoklu seçicinin (◀▶) düğmesini kullanınız.

<input checked="" type="checkbox"/>	Bir resim çekildikten sonra kayıt formatı orijinal dosya formatına döner. (varsayılan ayar).
<input type="checkbox"/>	Aşağıdaki işlemler uygulandığı zaman ayar iptal edilir. <ul style="list-style-type: none"> - RAW/Fx düğmesine tekrar basıldığında - ▶ düğmesine veya MENU düğmesine basıldığında - ana düğme kapatıldığında - mod kadranı çevrildiğinde

- 6** Bir dosya formatı seçmek için çoklu seçicinin (▲▼) düğmesini kullanınız.

Sol taraf, [Dosya Formatı] ayarı ve sağ taraf, **RAW/Fx** düğmesine basıldığındaki dosya formatıdır.

- 7** Çoklu seçicinin (▶) düğmesine basınız ve **RAW/Fx** düğmesine basıldığı zaman bir dosya formatı seçmek için çoklu seçicinin (▲▼) düğmesini kullanınız.

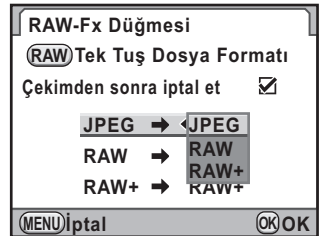







- 8** **OK** düğmesine basınız.

- 9** Üç kere **MENU** düğmesine basınız.

Menü seçilmeden hemen önce görüntülenmiş olan ekran tekrar belirir.

Ortam ışık koşullarını temel alarak bir fotoğrafın rengini ayarlar ve böylece beyaz nesnelere beyaz olarak belirir.

Seçenek	Ayar	Renk Isısı ^{*1}
AWB Otomatik	Beyaz dengesini otomatik biçimde ayarlar. (varsayılan ayar)	Yaklaşık 4.000 ila 8.000K
 Gün ışığı	Güneş ışığında fotoğraf çekilirken kullanmak içindir.	Yaklaşık 5.200K
 Gölge	Dışarıda gölgede fotoğraf çekilirken kullanmak içindir. Bir resimdeki mavimsi renk tonları azaltılır.	Yaklaşık 8.000K
 Bulutlu	Bulutlu günlerde fotoğraf çekilirken kullanmak içindir.	Yaklaşık 6.000K
 Floresan Işık	Floresan ışık altında fotoğraf çekilirken kullanmak içindir. Floresan ışık türünü seçiniz. D Floresan Işık Gün Işığı N Floresan Işık Gündüz Beyazı W Floresan Işık Soğuk Beyaz L Floresan Işık Sıcak Beyaz	Yaklaşık 6.500K Yaklaşık 5.000K Yaklaşık 4.200K Yaklaşık 3.000K
 Tungsten Işığı	Poz ışıkları veya tungsten ışık altında fotoğraf çekildiğinde kullanım içindir. Bir resimdeki kırmızımsı renk tonları azaltılır.	Yaklaşık 2.850K
 Flaş	Dahili flaş kullanılarak fotoğraf çekilirken kullanmak içindir.	Yaklaşık 5.400K
CTE ^{*2}	Bunu resimdeki ışık kaynağının renk tonunu muhafaza etmek ve güçlendirmek için kullanınız.	-
 Manuel 1-3	Resim çekerken ışıklandırmaya göre beyaz dengesini manuel olarak ayarlamak üzere bunu kullanınız. Üç ayar kaydedebilirsiniz.	-
K Renk Isısı 1~3	Renk ısısını belirlemek için resimleri kullanınız. Üç ayar kaydedebilirsiniz.	-

- *1 Yukarıda gösterilen renk sıcaklıkları (K) tahminidir. Bunlar hassas renkleri göstermez.
*2 CTE = Renk Isısı Artırma.



Pozlama modu ■ (Yeşil) olarak ayarlandığında, veya Ters İşlem ayarlanmış olduğunda beyaz dengesi **AWB** olarak sabitlenir.

1 Çekim modunda çoklu seçicinin (◀) düğmesine basınız.

[Beyaz Dengesi] ekranı belirir.

Fotoğraf makinesi açıldıktan sonra çekilmiş olan en son fotoğraf arka zeminde görüntülenir.

2 Beyaz dengesini seçmek için çoklu seçicinin (▲▼) düğmesini kullanınız.

☀ seçildiği zaman, çoklu seçicinin (▶) düğmesine basınız ve **D**, **N**, **W** veya **L** seçmek üzere çoklu seçicinin (▲▼) düğmesini kullanınız.

Eğer parametreleri değiştirmeniz gerekmiyorsa 6. Adıma geçiniz.

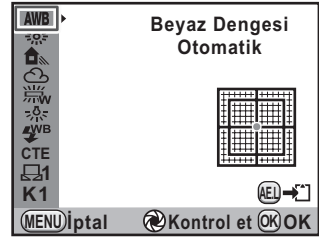

Mevcut işlemler

Ana düğme (⌂)	Uygulanmış olan ayarla arka plan fotoğrafını ön izlemek için Dijital Ön İzlemeyi kullanır. (Live View esnasında kullanılamaz.)
AE-L düğmesi	Arka plan fotoğrafını kaydeder. (Live View esnasında kullanılamaz.)

3 Çoklu seçicinin (▶) düğmesine basınız.

İnce ayar ekranı belirir.

4 Beyaz dengesi için ince ayar gerçekleştiriniz.

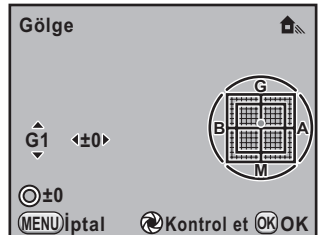

Mevcut işlemler

Çoklu seçicinin (▲▼) düğmesi	Yeşil (G) ve macenta (M) arasındaki renklerin tonunu ayarlar.
Çoklu seçicinin (◀▶) düğmesi	Mavi (B) ve kehribar (A) arasındaki renklerin tonunu ayarlar.
⊙ düğmesi	Ayar değerini resetler.

5

OK düğmesine basınız.

2. Adımda görüntülenmiş olan ekran tekrar belirir.

6

OK düğmesine basınız.

Fotoğraf makinesi bir resim çekmeye hazır durumdadır.





- Işık kaynağı belirtilmiş olsa bile, fotoğraf makinesi ince ayarı otomatik olarak gerçekleştirir. [C Özel Ayar 2] menüsünde [10. BD Ayarlanabilir Aralığı] ayarı [Sabit] olarak ayarlanırsa ışık kaynağının renk ısısı sabitlenir.
- Bir flaş patladığı zaman ışık kaynağı değiştiğinden dolayı, flaş patladığında geçerli olacak beyaz dengesini ayarlayabilirsiniz. [C Özel Ayar 2] menüsü [11. Flaş Kullanıldığında BD] kısmında [Otomatik Beyaz Dengesi], [Değiştirilmemiş] veya [Flaş] seçiniz.

Beyaz Dengesinin Manuel Olarak Ayarlanması

Resimler çekerken, ışık kaynağına bağlı olarak beyaz dengesini ayarlayabilirsiniz. Üç ayara kadar kayıt yapılabilir.

1 S.206 2. Adımında  seçiniz ve çoklu seçicinin (▶) düğmesine basınız.

2  1 ile  3 seçmek için çoklu seçicinin (▲▼) düğmesini kullanınız ve sonra çoklu seçicinin (▶) düğmesine basınız.

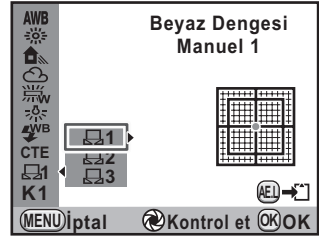

3 Işık altında beyaz dengesini ölçmek için, vizör üzerinde beyaz yapraklı bir kağıdı tam olarak görüntüleyiniz veya nesne olarak beyaz bir alan seçiniz.

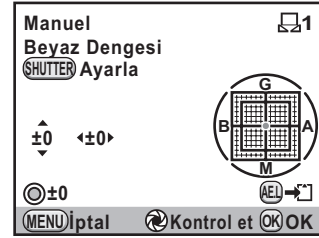

4 Deklanşöre tam olarak basınız.

Deklanşör düğmesine basılmadığında odak modunu **MF** kısmına ayarlayınız.

Ölçme aralığını seçmek için ekran belirir.

5 Tam ekranı seçmek veya ölçme mesafesi için spot alanını seçmek üzere arka e-kadranı () kullanınız.

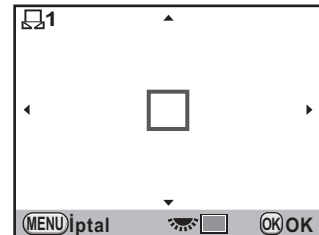

6 Bir spot alanı seçildiği zaman, çerçeveyi ölçmek istediğiniz konuma kaydırmak için çoklu seçiciyi (▲ ▼ ◀ ▶) kullanınız.

7 OK düğmesine basınız.

Beyaz dengesi ölçülür ve 3. Adımda görüntülenmiş olan ekran tekrar belirir.

Beyaz dengesini gerektiği şekilde ayarlayınız.

Ölçme başarısız olduğu zaman [İşlem düzgün bir biçimde sonlandırılmadı] mesajı belirir. Beyaz dengesini yeniden ölçmek üzere görüntülediği esnada **OK** düğmesine basınız.

8 OK düğmesine iki defa basınız.

Fotoğraf makinesi bir resim çekmeye hazır durumdadır.



- Eğer resim aşırı yüksek ya da düşük pozlanırsa, beyaz dengesi ayarlanamayabilir. Bu durumda, beyaz dengesini ayarlamadan önce, pozlamayı doğru seviyeye ayarlayınız.
- Mod kadranı (Film) olarak ayarlandığında, beyaz dengesi ölçülemez. Bir video kaydetmeden önce, beyaz dengesini (Haricindeki herhangi bir pozlama moduna ayarlayınız.

Çekilmiş Olan Bir Fotoğrafın Beyaz Dengesi Ayarını Kaydetme

Çekilmiş olan bir fotoğrafın beyaz dengesi ayarlarını kopyalayabilir ve bunu Manuel Beyaz Dengesi olarak kaydedebilirsiniz.



Yalnızca bu fotoğraf makinesi ile çekilmiş olan resimlerin beyaz dengesi ayarları kopyalanabilir. Aşağıdaki fotoğraflar seçilemez.

- Çoklu-pozlama fotoğrafı
- İndeks fotoğraf
- Bir videodan kaydedilen resimler

1 Oynatım modunda, kopyalamak istediğiniz beyaz dengesi ayarları bulunan fotoğrafı görüntüleyiniz.

2 Çoklu seçicinin (▼) düğmesine basınız.

Oynatım modu paleti görüntülenir.

- 3**  (Manuel BD olrk Kaydet) seçmek üzere çoklu seçiciyi (▲▼◀▶) kullanınız ve **OK** düğmesine basınız.

Kayıt onay ekranı belirir.

Farklı bir fotoğraf seçmek üzere ön e-kadranı () çevirebilirsiniz.

- 4** Bir sayı seçmek için çoklu seçicinin (▲▼) düğmesini kullanınız ve sonrasında **OK** düğmesine basınız.

Seçilen resmin beyaz dengesi ayarları Manuel Beyaz Dengesi olarak kaydedilir ve fotoğraf makinesi Çekim moduna geçer. Beyaz dengesi ayarı  (Manuel) şeklindedir.

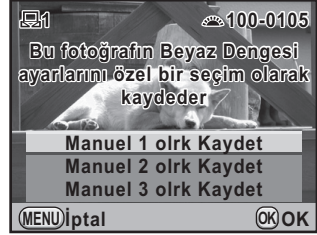

6 Renk Isısı ile Beyaz Dengesinin Ayarlanması

Renk ısısını ayarlamak için resimleri kullanınız. Üç ayara kadar kaydedilebilir.

- 1** S.206 2. Adımında K seçiniz ve çoklu seçicinin (▶) düğmesine basınız.
- 2** K1 ila K3 seçmek için çoklu seçicinin (▲▼) düğmesini kullanınız ve ardından çoklu seçicinin (▶) düğmesine basınız.

[Renk Isısı] ekranı belirir.

- 3** Ön veya arka e-kadran ile renk ısısını ayarlayınız.

Renk ısısını 2500K ila 10000K aralığında ayarlayabilirsiniz.

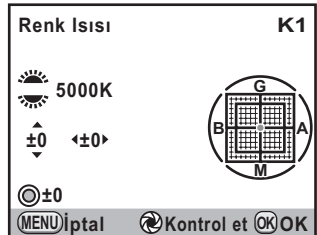

Renk ısısı adımları e-kadrana baęlı olarak deęiřir.

E-kadran	Kelvin	Mired ^{*1}
Ön (☀️)	1 Kademe (100K)	1 Kademe (20M)
Arka (☀️)	10 Kademe (1.000K)	5 Kademe (100M)

*1 Renk ısısı kademe üniteleri için varsayılan ayar [Kelvin]'dir. Kademe ünitelerini [C Özel Ayar 2] menüsü [13. Renk ısısı Adımları] kısmında [Mired] olarak deęiřtirebilirsiniz. Ancak, deęerler Kelvin'e dönüřtürülür ve böylece görüntülenir.

4 OK düęmesine basınız.

Fotoęraf makinesi [Beyaz Dengesi] ekranına döner.

5 OK düęmesine basınız.

Fotoęraf makinesi bir resim çekmeye hazır durumdadır.

Renk Alanı Ayarı

Kullanılmak üzere bir renk alanını seęebilirsiniz.

sRGB	sRGB renk aralıęını ayarlar. (varsayılan ayar)
AdobeRGB	AdobeRGB renk aralıęını ayarlar.

[📷 Kayıt Modu 3] menüsünde [Renk Bořluęu] dahilinde ayarlayınız.



Dosya isimlendirme sistemi, ařaęıda gösterildięi gibi, renk alanına baęlı olarak deęiřir.

sRGB için: IMGpxxxx.JPG

AdobeRGB için: _IGPxxxx.JPG

"xxxx" dosya numarasını gösterir. Bu dört basamaklı ardışık bir sayı olarak görüntülenir. (s.296)

Resim çekerken fotoğraf makinesi ve objektif özellikleri otomatik olarak ayarlanabilir.

Parlaklığın Ayarlanması

Parlaklığı ayarlar ve aşırı pozlanmış ve düşük pozlanmış alanların oluşumunu azaltır.

D-Menzil Ayarı

Dinamik menzili genişletir, CMOS sensörle daha geniş bir tona ifadesini mümkün kılar ve aşırı pozlanmış ve düşük pozlanmış alanların oluşumunu azaltır.

- 1 [📷 Kayıt Modu 3] menüsünde [D-Menzil Ayarı] seçiniz ve çoklu seçicinin (▶) düğmesine basınız.

[D-Menzil Ayarı] ekranı belirir.

- 2 [Vurgu Telifisi] seçmek için çoklu seçicinin (▲▼) düğmesini kullanınız ve çoklu seçicinin (▶) düğmesine basınız.

- 3 [Kapalı] veya [Açık] seçmek üzere çoklu seçicinin (▲▼) düğmesini kullanınız ve OK düğmesine basınız.



- 4 [Gölge Telifisi] seçmek için çoklu seçicinin (▲▼) düğmesini kullanınız ve çoklu seçicinin (▶) düğmesine basınız.

- 5** [Kapalı], [Düşük], [Orta] veya [Yüksek] seçmek üzere çoklu seçicinin (▲ ▼) düğmesini kullanınız ve **OK** düğmesine basınız.

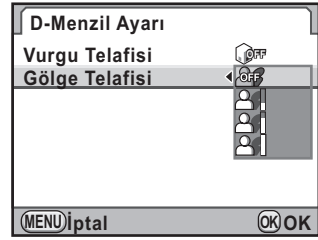

- 6** **MENU** düğmesine iki defa basınız.

Fotoğraf makinesi bir resim çekmeye hazır durumdadır.



[Vurgu Telifisi] [Açık] olarak ayarlandığında, minimum hassasiyet ISO 200 olarak ayarlanır. [C Özel Ayar 1] menüsü dahilinde [3. Genişletilmiş Hassasiyet] [Açık] olarak ayarlandığında, minimum hassasiyet ISO 160 olarak ayarlanır.

YDM Çekimi

Yüksek dinamik menzilde fotoğraf çekimine imkan verir. Bunlarla tek bir kompozit fotoğraf oluşturmak üzere (-3 EV düşük pozlanmış, standart (uygun pozlama) ve +3 EV aşırı pozlanmış) üç kare çeker.



- YDM Çekimi aşağıdaki koşullarda mevcut değildir.
 - dosya formatı [RAW] veya [RAW+] olarak ayarlandığında ([JPEG] olarak sabitlenir)
 - pozlama modu **B** (Ampul Pozlama) veya **X** (Flaş X-senk Hızı) olarak ayarlandığında
- YDM Çekimi ayarlandığı zaman, aşağıdaki fonksiyonlar mevcut değildir.
 - Flaş patlaması
 - □ (Tek Kare çekimi), ☺ (Zamanlayıcı (12 sn.)), ☺ (Zamanlayıcı (2 sn.)), ☺ (Uzaktan Kumanda) veya ☺ (Uzaktan Kumanda (3 sn. gec.)) haricindeki geçiş modları
 - Aralıklı Çekim veya Çoklu-pozlama
 - Genişletilmiş Parantez, Dijital Filtre veya Ters İşlem (En son seçilmiş olan fonksiyon kullanılır.)
- YDM Çekimi esnasında, tek bir fotoğraf oluşturmak üzere pek çok fotoğraf birleştirilir, bundan dolayı bir fotoğrafın kaydedilmesi zaman alacaktır.

- 1** [📷 Kayıt Modu 2] menüsünde [YDM Çekimi] seçiniz ve çoklu seçicinin (▶) düğmesine basınız.

[YDM Çekimi] ekranı belirir.

- 2** Çoklu seçicinin (▶) düğmesine basınız ve [Kapalı], [Otomatik], [Standart], [Güçlü1], [Güçlü2] veya [Güçlü3] seçmek için çoklu seçicinin (▲▼) düğmesini kullanınız.

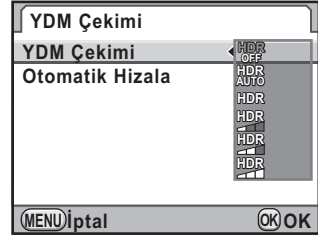

- 3** OK düğmesine basınız.

- 4** [Otomatik Hizala] seçmek üzere çoklu seçicinin (▲▼) düğmesini kullanınız ve veya seçmek üzere çoklu seçicinin (◀▶) düğmesini kullanınız.

<input type="checkbox"/>	[Shake Reduction] (👉) (Kapalı) olarak sabitlenir. Resimler çekerken fotoğraf makinesinin sarsılmasını önlemek üzere bir tripod kullanınız. (varsayılan ayar)
<input checked="" type="checkbox"/>	Shake Reduction işlevi, bu noktada ayarlı olan Shake Reduction ayarına bağlı olarak çalışır. YDM Çekimi bir tripod olmaksızın kullanılabilir. [Program Çizgisi] (s.101) (👉) (Yüksek-hız Önceliği) olarak ve [AUTO ISO Paramtrleri] (s.96) (FAST) (Hızlı) olarak sabitlenir.

- 5** MENU düğmesine iki defa basınız.

Fotoğraf makinesi bir resim çekmeye hazır durumdadır.



- YDM Çekimi esnasında, bir fotoğraf kaydedilirken **MENU** düğmesine basılması, işlemi iptal eder ve fotoğrafı standart bir resim olarak kaydeder.
- [Shake Reduction] ve [Otomatik Hizala] ayarının her ikisi açık şekilde belirlendiğinde, aşağıdaki noktalarla ilgili olarak dikkatli olunuz.
 - Üç fotoğraf çekildiği esnada resmin kompozisyonunun değişmemesi için fotoğraf makinesini sıkı bir şekilde tuttuğunuzdan emin olunuz. Eğer üç resim arasında kompozisyon olarak büyük bir farklılık mevcutsa, [Otomatik Hizala] mümkün olamayabilir.
 - YDM Çekimi ile çekilen fotoğraflar, fotoğraf makinesi sarsılmasına ve bulanıklığa yol açabilir. Daha yüksek bir obtüratör hızı ve daha yüksek bir ISO hassasiyeti ayarladığınızdan emin olunuz.
 - Pozlama modu **P** (Program Automatic Exposure) olarak ayarlandığında, [Program Çizgisi]  (Yüksek-hız Önceliği) olarak ayarlanır.
 - ISO hassasiyeti [ISO AUTO] olarak belirlendiğinde, hassasiyet kolaylıkla normalden daha yükseğe çıkartılabilir.
 - Odak uzunluğu 100 mm'den daha fazla olan objektifler için [Otomatik Hizala] mümkün olamayabilir.
 - Tüm nesne kareli ise veya tekdüze bir yüzeye sahipse, [Otomatik Hizala] mümkün olamayabilir.

Objektif Düzeltme

Objektif özelliklerinden dolayı ortaya çıkan bozulmaları ve yan kromatik sapmaları azaltır.

● Bozulma

Bozulma, fotoğrafın ortasının şişmiş olarak (fıçı bozulması) veya patlatılmış olarak (iğne yastığı bozulması) belirdiği duruma verilen isimdir. Bozulma çoklukla bir zoom objektif veya küçük çaplı bir objektif kullanıldığında oluşur ve fotoğraftaki düz duvarlar veya ufuk eğilmiş olarak belirir.

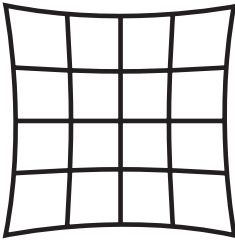

İğne yastığı bozulması

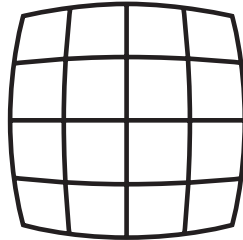

Fıçı bozulması

● Yan kromatik sapma

Yan kromatik sapma, fotoğrafın büyütülmesinin bir resmin çekilmiş olduğu zamandaki renklerine (ışığın dalga boyları) göre değiştiği ve bulanık bir görüntüye yol açtığı duruma verilen isimdir. Daha kısa odak uzunluklarında kromatik sapma daha kolaylıkla oluşmaktadır.

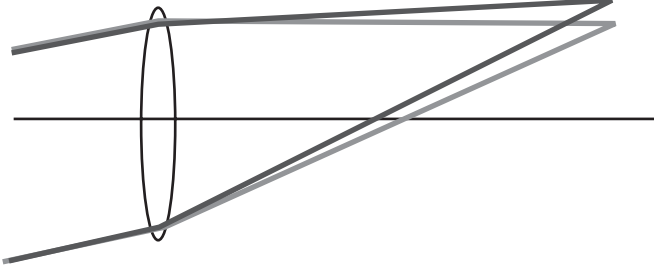

- Düzeltmeler yalnızca DA, DA L, D FA veya bazı FA objektifler kullanılarak yapılabilir. Uyumlu olmayan bir objektif takıldığında [Objektif Telifisi] seçilemez. (s.329)
- Bir yakın plan halkası veya fotoğraf makinesi ve objektif arasına yerleştirilen arka dönüştürücü gibi bir aksesuar kullanıldığında Objektif Düzeltme fonksiyonu devre dışı kalır.
- Objektif Düzeltme fonksiyonu etkin olduğunda, Hızlı İzlemenin görüntülenmesi daha fazla zaman alabilir ve sürekli çekim için çekim hızı daha yavaş olabilir.
- Objektif Düzeltmenin etkisi bazı durumlarda çekim koşullarına veya diğer faktörlere bağlı olarak zorlukla gözlenebilir.

1 [📷 Kayıt Modu 1] menüsünde [Objektif Telifisi] seçiniz ve çoklu seçicinin (▶) düğmesine basınız.

[Objektif Telifisi] ekranı belirir.

2 [Bozulma Telifisi] veya [Yan-Kromik-Spma Ayar] seçmek üzere, çoklu seçicinin (▲ ▼) düğmesini kullanınız.

- 3** Çoklu seçicinin (▶) düğmesine basınız ve [OFF] veya [ON] seçmek için çoklu seçicinin (▲▼) düğmesini kullanınız.

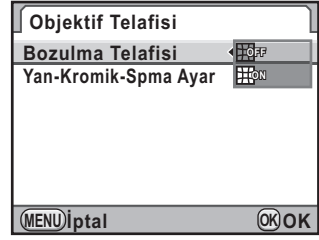

- 4** OK düğmesine basınız.

- 5** MENU düğmesine iki defa basınız.

Fotoğraf makinesi bir resim çekmeye hazır durumdadır.



Uyumlu bir objektif takıldığında ve dosya formatı [RAW] veya [RAW+] olarak ayarlandığında, düzeltme bilgileri bir RAW dosyası parametresi olarak kaydedilir ve RAW fotoğrafları geliştirirken bunu [Açık] veya [Kapalı] olarak seçebilirsiniz. (s.267)

Kompozisyonun Ayarlanması

Daha iyi bir fotoğraf kompozisyonu ve daha düz bir fotoğraf makinesi için, Shake Reduction ünitesini X-Y yönünde veya döndürme yönünde ayarlar. Bir tripod kullanılmasında olduğu gibi, fotoğraf kompozisyonunu ayarlamak istediğinizde bunu kullanınız.

- 1** [📷 Kayıt Modu 2] menüsünde [Oluşturma Ayarı] seçiniz ve çoklu seçicinin (▶) düğmesine basınız.

[Oluşturma Ayarı] ekranı belirir.

2 [Ayarı Başlat] seçiniz ve OK düğmesine basınız.

Bir önceki konumdan kompozisyonu ayarlamaya başlamak için, [Bir Önceki Konumu Çağır] seçmek üzere çoklu seçicinin (▲▼) düğmesini kullanınız ve kısmına geçmek için çoklu seçicinin (◀▶) düğmesini kullanınız.

Live View görüntülenir ve kompozisyon ayarlanabilir.

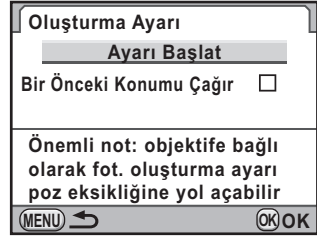

3 Kompozisyonu ayarlayınız.

Telafi miktarı (basamak sayısı) ekranın sağ üst köşesinde görüntülenir.



Mevcut işlemler

Çoklu seçici (▲▼◀▶) Kompozisyonu yukarı, aşağı, sola veya sağa hareket ettirir. Görüntü sensöründe yaklaşık 24 basamağa kadar (yaklaşık ±1,5 mm) ayarlar.

Arka e-kadran (☀️) Ayar miktarı yukarı veya aşağı ya da sola veya sağa 16 basamaktan (±1,0 mm) daha az olduğunda kompozisyon seviyesini ayarlar. 8 basamağa kadar (yaklaşık ±1°) ayarlanabilir.

⊙ düğmesi Ayar değerini resetler.

4 OK düğmesine basınız.

Fotoğraf makinesi, normal Live View ekranına döner ve bir resim çekmeye hazır durumdadır.



- Shake Reduction ve Ufuk Düzeltme mevcut değildir.
- Live View bittiği zaman, kaydedilen ayar değeri resetlenir.
- Kompozisyon ayar fonksiyonunu sıklıkla kullandığınız zaman, fonksiyonu **RAW/Fx** düğmesine atayabilirsiniz. (s.280)

Kendi yaratıcı fotoğraf vizyonunuza uyan ayarlarla resimler çekin.

Özel Fotoğraf Ayarı

Aşağıdaki modlar arasından istenen resim tarzını seçiniz ve yaratıcı bir son ton kullanarak resimler çekmenin tadını çıkarınız.

Fotoğraf Tonu	Fotoğraf
Parlak	Doygunluk, renk ve kontrast ayarları parlak ve net bir fotoğraf ortaya çıkarmak üzere göreceli olarak yüksek olacaktır.
Doğal	Gerçek renge yakın bir doğal görünüm yaratır.
Portre	Sağlıklı ve parlak ten tonu ortaya çıkarır.
Manzara	Renk doygunluğunu artırır, şekilleri vurgular ve canlı bir renkli fotoğraf ortaya çıkarır.
Canlı	Bir eski görünüm sunmak üzere rengi hafifçe değiştirir.
Sessizde	Yumuşak bir görünüm sunmak üzere doygunluğu azaltır.
Ağartmasız Pozitif	Bir eski resim görüntüsü sunmak üzere doygunluğu azaltır ve kontrastı artırır.
Evrilir Film	Evrilir filmle çekilmişçesine güçlü fotoğraf kontrastına sahip olan bir resim yaratır.
Monokrom	Bir monokrom renk filtresi kullanarak resimler çeker.



Fotoğraf tonu [Parlak] olarak sabitlenir ve parametreler aşağıdaki koşullarda değiştirilemez.

- Pozlama modu  (Yeşil) olarak ayarlandığında
- Ters İşlem ayarlandığında

1

Çekim modunda çoklu seçicinin (►) düğmesine basınız.

Bir özel fotoğraf seçimi ile ilgili ekran belirir.

Fotoğraf makinesi açıldıktan sonra çekilmiş olan en son fotoğraf arka zeminde görüntülenir.

- 2** Bir fotoğraf son tonu seçmek üzere çoklu seçiciyi (◀▶) kullanınız.

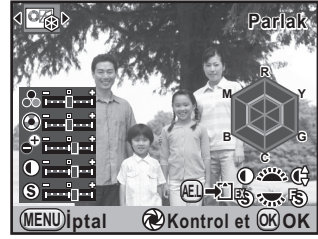

- 3** Değiştirmek istediğiniz bir parametreyi seçmek üzere çoklu seçicinin (▲▼) düğmesini kullanınız.

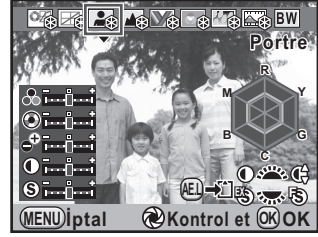

Aşağıdaki parametreler, seçilen fotoğraf son tonuna bağlı olarak değiştirilebilir.

Fotoğraf Tonu	Parametre
Parlak/Doğal/ Portre/Manzara/ Canlı	Doygunluk: -4 ila +4
	Renk: -4 ila +4
	Yük./Düş. Tuş Ayarı: -4 ila +4
	Kontrast: -4 ila +4
	Keskinlik: -4 ila +4
Sessizde/ Ağartmasız Pozitif	Doygunluk: -4 ila +4
	Tonlama: Kapalı/Yeşil/Sarı/Turuncu/Kırmızı/Macenta/ Mor/Mavi/Deniz Mavisi
	Yük./Düş. Tuş Ayarı: -4 ila +4
	Kontrast: -4 ila +4
	Keskinlik: -4 ila +4
Evrilir Film	Keskinlik: -4 ila +4

Fotoğraf Tonu	Parametre
Monokrom	Filtre Efektleri: Hiçbiri/Yeşil/Sarı/Turuncu/Kırmızı/Macenta/Mavi/Deniz Mavisi/Kızılötesi Filtre
	Tonlama: Kapalı/Yeşil/Sarı/Turuncu/Kırmızı/Macenta/Mor/Mavi/Deniz Mavisi
	Yük./Düş. Tuş Ayarı: -4 ila +4
	Kontrast: -4 ila +4
	Keskinlik: -4 ila +4

4 Çoklu seçicinin (◀▶) düğmesini kullanarak ayarı değiştiriniz.

Arka zemin fotoğrafı, ayarlara bağlı olarak değişir.

Doygunluğu ve renk tonunu radar grafiği ile görsel olarak gözden geçirebilirsiniz.

Mevcut işlemler

Ön e-kadran (☀️)	Kontrast ayarlarını etkin kılma ve devredışı bırakma arasında geçiş yapılır.
Arka e-kadran (🌑)	[Keskinlik], [İnce Keskinlik] ve [İlave Keskinlik] arasında geçiş yapılır. [İnce Keskinlik] veya [İlave Keskinlik] olarak ayarlandığında, fotoğraf hatları daha fazla detaylı olarak çekilebilir.
⊙ düğmesi	Ayarlı değeri resetler.
Ana düğme (🔄)	Uygulanmış olan ayarla arka plan fotoğrafını ön izlemek için Dijital Ön İzlemeyi kullanır. (Live View esnasında kullanılamaz.)
AE-L düğmesi	Arka plan fotoğrafını kaydeder. (Live View esnasında kullanılamaz.)

5 OK düğmesine basınız.

Fotoğraf makinesi bir resim çekmeye hazır durumdadır.

Ters İşlem Ayarı

Ters işlem, farklı renkler ve kontrasta sahip bir fotoğraf oluşturmak için, bir filmi yanlış türdeki kimyasal maddelerle kasıtlı bir şekilde işlemden geçirmeye verilen addır. Bu fotoğraf makinesi, dahili olarak gerçekleştirilen dijital ters işlem özelliğine sahiptir.

Caution

- Ters İşlem ayarlandığı zaman, dosya formatı [JPEG] olarak sabitlenir ve değiştirilemez. Dosya formatı [RAW] veya [RAW+] olarak ayarlandığında Ters İşlemi kullanamazsınız.
- Ters İşlem ayarlandığında, aşağıdaki fonksiyonlar ve işlemler kullanılamaz.
 - Çoklu-pozlama
 - Genişletilmiş Parantez veya YDM Çekimi (En son seçilen fonksiyon kullanılır.)
 - Beyaz Dengesi ve Özel Fotoğraf Ayarlarının Değiştirilmesi

1 [📷 Kayıt Modu 2] menüsünde [Ters İşlem] seçiniz ve çoklu seçicinin (▶) düğmesine basınız.

Pozlama modu 🎞️ (Film) olarak ayarlandığında, [📷 Kayıt Modu 4] menüsünde [Film] kısmında seçim yapınız. (s.169)

[Ters İşlem] ekranı belirir.

2 Çoklu seçicinin (▶) düğmesine basınız ve bir öğe seçmek üzere çoklu seçicinin (▲▼) düğmesini kullanınız ve OK düğmesine basınız.

[Kapalı], [Rastgele], [Ön Ayar 1-3] ve [Favori 1-3] arasından seçiniz.



3 MENU düğmesine iki defa basınız.

Fotoğraf makinesi bir resim çekmeye hazır durumdadır.

Çekilmiş Olan Bir Fotoğrafın Ters İşlem Ayarını Kaydetme

Ters işlem fonksiyonunun sonucu, her resim çekildiğinde farklılık gösterir. Eğer sevdiğiniz bir ters işleme tabi tutulmuş resim çekebiliyorsanız, bu fotoğrafta kullanılmış olan Ters İşlem ayarlarını kaydedebilirsiniz. Resimler ve videolar için 3'e kadar Ters İşlem ayarı kaydedilebilir.



Videolar için Ters İşlem ayarını kaydetmek üzere, mod kadranı (Film) olarak ayarlanmış şekilde [Kayıt Modu 4] menüsünde [Film] kısmında seçim yapınız.

1 S.222 2. Adımında [Ayarları Kaydet] seçiniz ve çoklu seçicinin (▶) düğmesine basınız.

Fotoğraf makinesi, en son çekilen fotoğraftan başlayarak ters işleme tabi tutulmuş fotoğrafları arayacaktır. (Arama esnasında bir kum saati görüntülenir.) Ters işleme tabi tutulmuş bir fotoğraf bulunduğunda, ayarların kaydedilmesi ile ilgili ekran belirir.

Eğer ters işleme tabi tutulmuş hiçbir fotoğraf yoksa, [Çapraz işlenen fotoğraf yok] mesajı belirir.

2 Ters işleme tabi tutulmuş bir fotoğraf seçmek üzere ön e-kadranı (☀) çeviriniz.

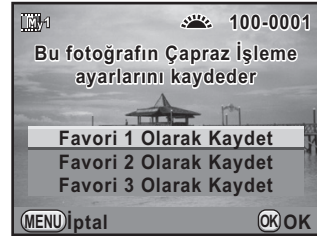

3 Bir sayı seçmek için çoklu seçicinin (▲ ▼) düğmesini kullanınız ve sonrasında OK düğmesine basınız.

Seçilen fotoğraf için ayar [Favori 1-3] olarak kaydedilir.

4 Kaydı bitirmek üzere MENU düğmesine iki kere basınız.

Mevcut fotoğraf makinesi ayarlarını **USER** modunda kaydedebilir ve kolaylıkla geri çağırabilirsiniz.
Aşağıdaki ayarlar saklanabilir.

- Pozlama Modu (■ ve 📷 haricinde)
- Geçiş Modu
- Flaş Modu/Flaş Pozlama Telafisi
- Beyaz Dengesi
- Hassasiyet/ISO AUTO Ayarı
- EV telafisi değeri
- Program Çizgisi
- Genişl. Parantezleme
- JPEG Piksel Ayarı
- JPEG Kalite Ayarı
- Dosya Formatı
- RAW Dosya Formatı
- AF Ayarları
- Yüksek-ISO NR
- Düşük Obtrtör Hızı NR
- D-Menzil Ayarı
- YDM Çekimi
- Özel Fotoğraf
- Ters İşlem
- Dijital Filtre
- Shake Reduction/
Ufuk Düzeltme
- Objektif Telafisi
- Renk Alanı
- E-Kadran
Programlama/
Düğme Kişiselleştirme
- [C Özel Ayar 1-4]
menüsü ayarları



Mod kadranı ■ (Yeşil) veya 📷 (Film) olarak ayarlandığı zaman **USER** modu ayarlanamaz.

Ayarların Kaydedilmesi

Ayarları **USER** modu olarak kaydeder. Beş farklı ayara kadar kaydedilebilir.

1 Gerekli ayarları yapın.

2 [📷 Kayıt Modu 5] menüsünde [USER Modunu Kaydet] seçiniz ve çoklu seçicinin (▶) düğmesine basınız.

[USER Modunu Kaydet] ekranı belirir.

3 Çoklu seçicinin (▶) düğmesine basınız.

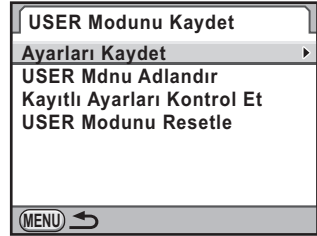

4 [USER1] ila [USER5] seçmek üzere çoklu seçicinin (▲▼) düğmesini kullanınız ve çoklu seçicinin (▶) düğmesine basınız.

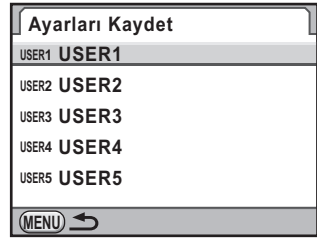

5 [Kaydet] seçmek üzere çoklu seçicinin (▲) düğmesine basınız ve **OK** düğmesine basınız.

Ayarlar kaydedilir ve 3. Adımda görüntülenmiş olan ekran tekrardan görüntülenir.



Bir Ayar İsminin Düzenlenmesi

Ayarları kaydetmiş olduğunuz **USER** modunun ismini değiştirebilirsiniz.

1 “Ayarların Kaydedilmesi” 3. Adımında [USER Mdn Adlandır] seçiniz ve çoklu seçicinin (►) düğmesine basınız.

[USER Mdn Adlandır] ekranı belirir.

2 [USER 1] ile [USER5] seçmek üzere çoklu seçicinin (▲▼) düğmesini kullanınız ve çoklu seçicinin (►) düğmesine basınız.

Yazı girme ekranı belirir.

3 Yazıyı giriniz.

18 tek-bit alfanümerik karakter ve sembole kadar giriş yapılabilir.

Yazı seçim imleci

Yazı girme imleci

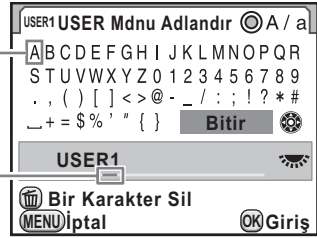

Mevcut işlemler

Çoklu seçici (▲▼◀▶)	Yazı seçim imlecini hareket ettirir.
Arka e-kadran (☀)	Yazı girme imlecini hareket ettirir.
⊙ düğmesi	Büyük ve küçük harfler arasında geçiş yapar.
OK düğmesi	Yazı giriş imleci konumunda yazı seçim imleci ile seçilen bir karakter girer.
🗑️ düğmesi	Yazı giriş imleci konumunda bir karakteri siler.

4 Yazıyı girdikten sonra, yazı seçim imlecini [Bitir] kısmına taşıyınız ve **OK** düğmesine basınız.

İsim değiştirilir.

Diğer **USER** modlarının isimlerini değiştirmek için 2 ile 4 Adımlarını tekrarlayınız.

5 **MENU** düğmesine basınız.

Fotoğraf makinesi [USER Modunu Kaydet] ekranına döner.

Kayıtlı USER Ayarlarının Kontrol Edilmesi

- 1 S.225 3. Adımında [Kayıtlı Ayarları Kontrol Et] seçiniz ve çoklu seçicinin (►) düğmesine basınız.

[Kayıtlı Ayarları Kontrol Et] ekranı belirir.

- 2 [USER 1] ile [USER5] seçmek üzere çoklu seçicinin (▲ ▼) düğmesini kullanınız ve çoklu seçicinin (►) düğmesine basınız.

USER modunda kaydedilmiş olan mevcut ayarlar görüntülenir.

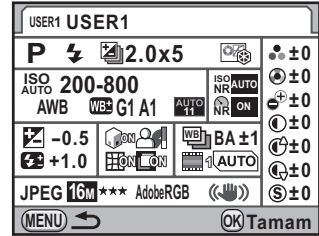

- 3 OK düğmesine basınız.

Fotoğraf makinesi [USER Modunu Kaydet] ekranına döner.

Kayıtlı USER Ayarlarının Kullanımı

Kayıtlı ayarları kolaylıkla geri çağırabilirsiniz.

1 Mod kadranını USER olarak ayarlayınız.
USER modu kılavuzu görüntülenir.

2 [USER 1] ile [USER5] seçmek üzere, çoklu seçicinin (◀▶) düğmesini veya arka e-kadranı (☀) kullanınız.

Kaydedilen ayarları kontrol etmek için çoklu seçicinin (▲▼) düğmesini kullanınız.

Kayıtlı ayarlar geri çağırılır.

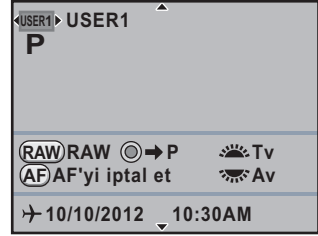

3 Ayarları gerektiği şekilde değiştirin.

Pozlama modu [📷 Kayıt Modu 1] menüsü [Pozlama Modu] dahilinde değiştirilebilir.

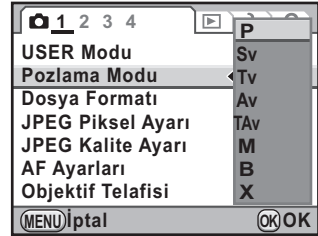

- [📷 Ayar 1] menüsündeki [Kılavuz Ekranı] ayarından bağımsız olarak, 30 saniye için **USER** modu kılavuzu belirir.
- [USER 1] ile [USER5], [📷 Kayıt Modu 1] menüsünde [USER Modu] kısmından da seçilebilir.
- Yalnızca mod kadranı **USER** olarak ayarlı olduğunda [USER Modu] ve [Pozlama Modu] [📷 Kayıt Modu 1] menüsünde görüntülenir.
- 3. Adımda değiştirilen ayarlar **USER** modu ayarları olarak kaydedilmez. Fotoğraf makinesi kapatıldığı zaman, orijinal olarak kaydedilen ayarlara dönülür.

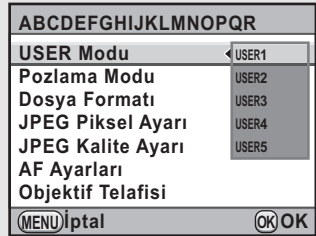

Fabrika Ayarlarına Geri Dönülmesi (Reset)

USER1 ile USER5 dahilinde kaydedilen ayarları bunların varsayılan ayarlarına geri döndürür.

- 1 S.225 3. Adımında [USER Modunu Resetle] seçiniz ve çoklu seçicinin (▶) düğmesine basınız.

[USER Modunu Resetle] ekranı belirir.

- 2 [USER1] ile [USER5] seçmek üzere çoklu seçicinin (▲ ▼) düğmesini kullanınız ve çoklu seçicinin (▶) düğmesine basınız.

- 3 [Sıfırlama] seçmek üzere çoklu seçicinin (▲) düğmesine basınız ve OK düğmesine basınız.

USER modu ayarları, varsayılan ayarlara geri döner.

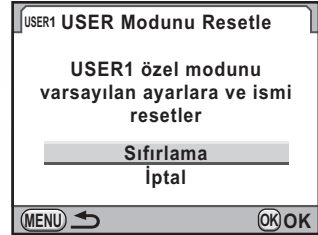

Not

7 Oynatım Fonksiyonları

Bu bölümde, Oynatım modunda çeşitli oynatım fonksiyonlarının nasıl kullanılacağı anlatılmaktadır.

Oynatım Fonksiyonlarının Kullanımı	232
Oynatım Ekran Metodunun Ayarlanması	234
Fotoğrafların Büyütülmesi	235
Birden Çok Fotoğrafın Görüntülenmesi	236
Fotoğrafların Döndürülmesi	245
Birkaç Fotoğraf Silme	246
Fotoğraf Makinesinin bir AV Cihazına Bağlanması	251

Oynatım modu paletinde veya [▶ Oynatım] menüsünde fotoğrafların görüntülenmesi ile ilgili ayarları gerçekleştirin.



Menülerin nasıl kullanılacağı ile ilgili ayrıntılar için, bkz "Menülerin Kullanımı" (s.48).

Oynatım Mod Paleti Ayar Öğeleri

Oynatım modu paletini görüntülemek için, Oynatım modunda iken çoklu seçicinin (▼) düğmesine basınız.





Bir video duraklatıldığında bile oynatım modu paletini görüntüleyebilirsiniz.



7

Oynatım Fonksiyonları

Seçenek	Fonksiyon	Sayfa
◇ Fotoğraf Döndürme *1	Fotoğraf döndürülür.	s.245
⊖ Dijital Filtre *1	Fotoğrafların renk tonunu değiştirir, yumuşatma veya inceltme efektleri katar.	s.261
☑ Yeniden Boyutla *1 *2	Çekilen fotoğrafın kaydedilen piksel sayısı ve kalite seviyesini değiştirir ve bunu yeni bir dosya olarak kaydeder.	s.258
⊞ Kırpma *1	Resmin yalnızca istenen alanını keser ve bunu yeni bir fotoğraf olarak kaydeder.	s.259
🔑 Koruma	Kazara silinmeye karşı fotoğrafları korur.	s.249
▶ Slayt gösterimi	Fotoğrafları ardı ardına oynatır.	s.243
📄 Manuel BD olrk Kaydet *1	Çekilmiş olan bir fotoğrafın beyaz dengesi ayarlarını kopyalayabilir ve bunu Manuel Beyaz Dengesi olarak kaydedebilirsiniz.	s.209
RAW RAW Geliştirme *3	RAW fotoğraflarını JPEG veya TIFF formatına dönüştürür.	s.267

Seenek	Fonksiyon	Sayfa
 İndeks *1	Birka kayıtlı fotoęrafı biraraya getirir ve bunlarla yeni bir fotoęraf oluřturur.	s.240
 Film Dzenleme *4	Bir videoyu bler ve istenmeyen blmleri siler.	s.177
 DPOF *1 *2	SD Bellek Kartında kayıtlı olan fotoęrafların baskı sayısını ve bunlara tarih baskısı yapılıp yapılmayacaęını ayarlar.	s.303
 Varıř yerini kaydet *5	Fotoęrafta kayıtlı olan GPS konum bilgilerini Basit Navigasyon iin gidilen yer olarak kaydeder.	s.338

*1 Bir video grntlenirken bu gerekleřtirilemez.

*2 Bir RAW fotoęrafı grntlenirken bu gerekleřtirilemez.

*3 Bu yalnızca RAW fotoęrafları kaydedilmiş olduęunda gerekleřtirilebilir.

*4 Bu yalnızca bir video grntlendięinde gerekleřtirilebilir.

*5 Bu yalnızca GPS konum bilgileri bulunan bir fotoęraf kayıtlı olduęunda gerekleřtirilebilir.



Oynatım Mens Ayar geleri



[▶ Oynatım] mensnde ařaęıdaki ayarřarı gerekleřtirebilirsiniz.

[▶ Oynatım 1] mensn grntlemek zere Oynatım modunda **MENU** dğmesine basınız.

Men	Seenek	Fonksiyon	Sayfa
▶1	Slayt gsterimi	Fotoęrafları ardı ardına oynatır. Slayt gsteriminde fotoęrafların nasıl grntleneceęini ayarlayabilirsiniz.	s.242
	Hızlı Zoom	Fotoęrafların bytlmesinde bařlangı bytmesini ayarlar.	s.234
	Parlak/Koyu Alan	Oynatım esnasında Parlak/Karanlık Alan uyarısının grntlenip grntlenmeyeceęini ayarlar.	
	Otomatik Dndrme	Fotoęraf makinesi dikey Őekilde tutularak ekilen fotoęrafların oynatım esnasında dndrlp dndrlmeyeceęini belirler.	
	Tm Fotoęrafları Sil	Bir seferde tm fotoęrafları silebilirsiniz.	s.248





Fotoğrafların büyütülmesi esnasında başlangıç büyütmesini, Parlak/Karanlık Alan uyarısının görüntülenip görüntülenmeyeceğini ve fotoğraf makinesi dikey şekilde tutularak çekilen fotoğrafların Oynatım esnasında otomatik olarak döndürülüp döndürülmeyeceğini ayarlayabilirsiniz.



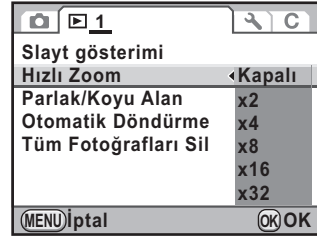

1 [ Oynatım 1] menüsünde [Hızlı Zoom] seçiniz ve çoklu seçicinin () düğmesine basınız.

2 Büyütmeyi seçmek üzere çoklu seçicinin ( ) düğmesini kullanınız ve **OK** düğmesine basınız.

[Kapalı] (varsayılan ayar), [x2], [x4], [x8], [x16] veya [x32] arasından seçim yapınız.



3 [Parlak/Koyu Alan] seçmek üzere çoklu seçicinin ( ) düğmesini kullanınız ve veya seçmek üzere çoklu seçicinin ( ) düğmesini kullanınız.

4 [Otomatik Döndürme] seçmek üzere çoklu seçicinin ( ) düğmesini kullanınız ve veya seçmek üzere çoklu seçicinin ( ) düğmesini kullanınız.

<input checked="" type="checkbox"/>	Oynatım esnasında, [C Özel Ayar 3] menüsündeki [23. Döndürme Bilg. Kaydetme] [Açık] olarak ayarlandığında döndürme bilgisi temel alınarak fotoğraf otomatik bir şekilde döndürülür veya fotoğraf döndürme bilgisi [Fotoğraf Döndürme] (s.245) dahilinde kaydedilir. (varsayılan ayar)
<input type="checkbox"/>	Fotoğraf oynatım esnasında otomatik olarak döndürülmez.

5 **MENU** düğmesine basınız.

Menü seçilmeden hemen önce görüntülenmiş olan ekran tekrar belirir.



Parlak/Karanlık Alan uyarısı Ayrıntılı bilgiler ekranı ve RGB histogram ekranında görüntülenmez.

Fotoğraflar, oynatım modunda 32 keze kadar büyütülebilir.

1 Oynatım modunda bir fotoğraf seçmek için çoklu seçicinin (◀▶) düğmesini kullanınız.

2 Arka e-kadranı sağa (☀️) (Q tarafına doğru) çeviriniz.

Fotoğraf her bir tıklamada büyütülür (1,2 kez ila 32 kez).



Mevcut işlemler

Arka e-kadranı (☀️) sağa çeviriniz (Q)/☒ düğmesi	Fotoğrafı büyütür (32 kata kadar).
Arka e-kadranı (☀️) sola (☒)/☉ düğmesi	Fotoğrafı küçültür (1,2 kata kadar).
Çoklu seçici (▲▼◀▶)	Görüntülenecek alanı değiştirir.
OK düğmesi	Orijinal boyuta dönülür.
Ön e-kadran (☀️)	Büyütmeyi ve büyütülen alanın konumunu muhafaza eder ve bir önceki/bir sonraki fotoğrafı gösterir.
INFO düğmesi	Bilgi ekranını açar/kapatır



- İlk tıklama (minimum büyütme) için fabrika varsayılan ayarı 1,2 kattır. Bunu [☒ Oynatım 1] menüsünün [Hızlı Zoom] kısmında değiştirebilirsiniz. (s.234)
- Dikey fotoğrafların başlangıç tam görüntüsü, yatay fotoğraflarinkinden 0,675 kat büyütülmüş olarak görüntülenir, bundan dolayı, ilk tıklamada büyütme 1,0 'in katları şeklinde başlar.

Çoklu-fotoğraf Ekranı

Aynı anda 4, 9, 16, 36 veya 81 minyatür fotoğrafı ekranda görüntüleyebilirsiniz. Varsayılan ayar dokuz fotoğraf şeklindedir.

- 1 Oynatım modunda arka e-kadranı (☀️) sola (🗪 kısmına doğru) çeviriniz.

Çoklu-fotoğraf ekranı belirir.
Maksimum dokuz minyatür fotoğraf bir seferde gösterilir.

Seçim çerçevesi

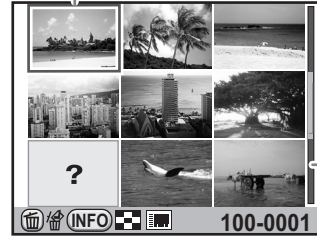

Kaydırma çubuğu

Mevcut işlemler

Çoklu seçici
(▲▼◀▶)

Seçim çerçevesini hareket ettirir.

INFO düğmesi

[Çoklu-fot Ekran Ayarı] ekranını görüntüler. Eş zamanlı olarak görüntülenecek fotoğrafların sayısını seçmek için çoklu seçicinin (◀▶) düğmesini kullanınız.



(Çoklu RAW fotoğrafları geliştirildiğinde Ekran Tipi seçilemez (s.270).)

🗑️ düğmesi

Çoklu fotoğraf seçer ve bunları siler. (s.246)

2 OK düğmesine basınız.

Seçilen fotoğraf tam ekran boyutunda gösterilir.



📷 ve ? gibi simgeler 81-fotoğraf ekranı için minyatür fotoğraflarla görüntülenmez.

Fotoğrafların Klasör bazında Görüntülenmesi

Fotoğraflar, içerisine kaydedilmiş oldukları klasör bazında gruplanacak ve görüntülenecektir.

- 1 Çoklu-fotoğraf ekranında, arka e-kadranı (☀️) tekrar sola (⏪) tarafına doğru) çeviriniz.

Klasör ekranı belirir.

- 2 Görüntülemek istediğiniz klasörü seçiniz.

Seçilen klasörde kaydedilen fotoğraf sayısı, ekranın sağ üst köşesinde belirir.

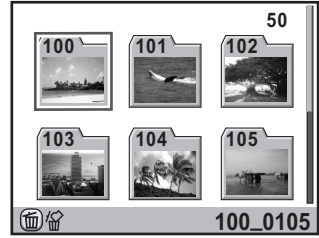

Mevcut işlemler

Çoklu seçici
(▲▼◀▶)

Seçim çerçevesini hareket ettirir.

🗑️ düğmesi

Seçilen klasörü ve bunun içindeki tüm fotoğrafları siler. (s.247)

- 3 OK düğmesine basınız.

Seçilen klasör ekranı için çoklu-fotoğraf görüntüleme ekranı belirir.

Çekim Tarihi bazında Fotoğrafların Görüntülenmesi (Takvim Ekranı)

Fotoğraflar çekim tarihi bazında gruplanacak ve görüntülenecektir.

1 Çoklu-fotoğraf ekranında **INFO** düğmesine basınız.

[Çoklu-fot Ekran Ayarı] ekranı belirir.

2 Tekrar **INFO** düğmesine basınız.

Takvim ekranı belirir.

Yalnızca resimlerin çekilmiş olduğu tarihler görüntülenir.

Bu tarihte çekilen fotoğrafların sayısı

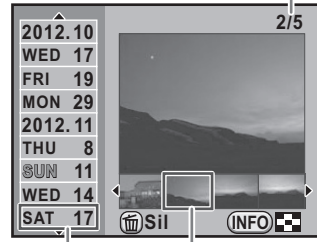

Çekim tarihi Minyatür

Mevcut işlemler

Çoklu seçicinin (▲ ▼) düğmesi	Bir çekim tarihi seçer.
Çoklu seçicinin (◀ ▶) düğmesi	Seçilen çekim tarihinde çekilen bir fotoğrafı seçer.
Arka e-kadran (☀️) sağa (Q)	Seçilen fotoğrafı görüntüler. Takvim ekranına dönmek için sola (☒) çeviriniz.
INFO düğmesi	Fotoğraf makinesi, çoklu-fotoğraf ekranına döner.
☒ düğmesi	Seçilen fotoğrafları siler.

3 **OK** düğmesine basınız.

Seçilen fotoğraf tam ekran boyutunda gösterilir.

Birkaç Fotoğrafın Birleştirilmesi (İndeks)

Birkaç kayıtlı fotoğrafı bir araya getirin ve bunları bir indeks baskısı olarak görüntüleyin. İndeks baskısına dahil olacak fotoğrafları seçebilir veya bunları gelişigüzel biçimde düzenleyebilirsiniz.



Bu fonksiyon videolar için mevcut değildir.

1 Oynatım modunda çoklu seçicinin (▼) düğmesine basınız.
Oynatım modu paleti görüntülenir.

2 (İndeks) seçmek için çoklu seçiciyi (▲▼◀▶) kullanınız ve OK düğmesine basınız.
[İndeks] ekranı belirir.

3 Çoklu seçicinin (▶) düğmesine basınız.

4 Bir görünüm seçmek için çoklu seçicinin (▲▼) düğmesini kullanınız ve OK düğmesine basınız.

(Minyatür), (Kare), (Rastgele1), (Rastgele2), (Rastgele3) veya (Kabarcık) arasından seçim yapabilirsiniz.

Fotoğraflar için dosya numarasına göre (en küçük numaralı olandan itibaren) görüntülenir ve diğer görünümler için rastgele sırada görüntülenir.



5 [Fotoğr.] seçmek için çoklu seçicinin (▲▼) düğmesini kullanınız ve çoklu seçicinin (▶) düğmesine basınız.

6 Fotoğrafların sayısını seçmek için çoklu seçicinin (▲ ▼) düğmesini kullanınız ve OK düğmesine basınız.

12, 24 veya 36 fotoğraf arasından seçim yapabilirsiniz.

Kaydedilen fotoğraf sayısı, seçilen sayıdan daha az olduğu zaman, [Düzen]  (Minyatür) olarak ayarlandığında boş alanlar belirecektir ve bazı fotoğraflar diğer görünümelerde birden fazla kez tekrarlanabilir.



7 [Arkası] seçmek için çoklu seçicinin (▲ ▼) düğmesini kullanınız ve çoklu seçicinin (▶) düğmesine basınız.

8 Arka plan rengini seçmek için çoklu seçicinin ▲ ▼ düğmesini kullanınız ve OK düğmesine basınız.

Bir beyaz veya siyah arka zemin seçebilirsiniz.

9 [Seçim] seçmek için çoklu seçicinin (▲ ▼) düğmesini kullanınız ve çoklu seçicinin (▶) düğmesine basınız.

10 Bir fotoğraf seçim türü seçmek için çoklu seçicinin (▲ ▼) düğmesini kullanınız ve OK düğmesine basınız.

 Otomatik	Kayıtlı olan tüm fotoğraflar içerisinde fotoğrafları otomatik olarak seçer.
 Manuel	İndeks içerisine dahil etmek istediğiniz fotoğrafları tek tek seçiniz. [Fotoğraf seç] seçmeye devam ediniz ve tek tek fotoğrafları seçiniz.
 Klasör İsmi	Seçilen klasör içerisinde fotoğrafları otomatik olarak seçer. [Bir klasör seç] seçerek devam ediniz klasörü seçiniz.

11 [Bir indeks oluştur] seçmek için çoklu seçicinin (▲ ▼) düğmesini kullanınız ve OK düğmesine basınız.

İndeks fotoğrafı oluşturulur ve bir onay ekranı belirir.

12 [Kaydet] veya [Yeni karıştır] seçmek üzere çoklu seçicinin (▲▼) düğmesini kullanınız ve OK düğmesine basınız.

Kaydet	İndeks fotoğrafı bir 6M ve ★★★ dosyası olarak kaydedilir.
Yeniden karıştır	İndekse dahil edilecek fotoğrafları yeniden seçer ve yeni bir indeks fotoğrafı görüntüler. Ancak, eğer [Düzen] için  (Minyatür) seçilirse, bu öge görüntülenmez.

İndeks fotoğrafı kaydedildikten sonra, fotoğraf makinesi Oynatım moduna döner ve indeks fotoğrafı görüntülenir.



Bir indeks fotoğrafı oluşturulurken işlem süresi bir miktar zaman alabilir.

Fotoğrafların Sürekli Şekilde İzlenmesi

SD Bellek Kartınızda kayıtlı olan tüm fotoğrafları slayt gösteriminde ardışık olarak oynatabilirsiniz.

7

Oynatım Fonksiyonları

Slayt Gösterim Ekranının Ayarlanması

Slayt gösterimi esnasında fotoğrafların nasıl görüntüleneceğini belirler.

1 [▶ Oynatım 1] menüsünde [Slayt gösterimi] seçiniz ve çoklu seçicinin (▶) düğmesine basınız.

Slayt gösterimi ayarları için ilgili ekran belirir.

2 Değiştirmek istediğiniz bir öğeyi seçmek üzere çoklu seçicinin (▲▼) düğmesini kullanınız.

Aşağıdaki öğeler değiştirilebilir.

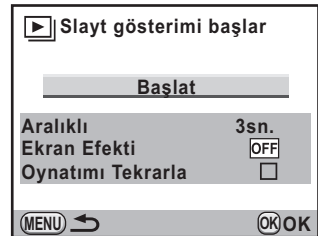

Seçenek	Açıklama	Ayar
Aralıklı	Bir fotoğraf görüntüleme aralığı seçiniz.	3sn. (varsayılan ayar)/ 5sn./10sn./30sn.
Ekran Efektı	Bir sonraki fotoğraf görüntülenirken kullanılacak bir geçiş efekti seçiniz.	Kapalı (default setting)/ Solma/Silme/Çizgi
Oynatımı Tekrarla	En son fotoğraf görüntüledikten sonra slayt gösteriminin tekrar nereden başlayacağını seçiniz.	<input type="checkbox"/> (varsayılan ayar)/ <input checked="" type="checkbox"/>

- 3** Çoklu seçicinin (▶) düğmesine basınız ve ayarı değiştirmek üzere çoklu seçicinin (▲ ▼) düğmesini kullanınız ve OK düğmesine basınız.

Slayt Gösteriminin Başlatılması

- 1** S.242 2. Adımında [Başlat] seçiniz ve OK düğmesine basınız. Ya da oynatım modu paletinde [▶] (Slayt gösterimi) seçiniz ve OK düğmesine basınız.

Başlangıç ekranı görüntülenir ve slayt gösterimi başlar.

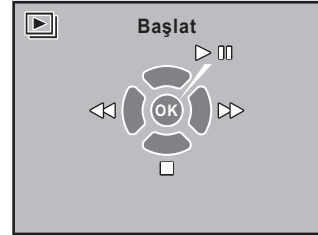

Mevcut işlemler

OK düğmesi	Oynatımı duraklatır. Oynatımı tekrar başlatmak için tekrardan basınız.
Çoklu seçicinin (◀) düğmesi	Bir önceki fotoğrafı gösterir.
Çoklu seçicinin (▶) düğmesi	Bir sonraki fotoğrafı gösterir.

2 Çoklu seçicinin (▼) düğmesine basınız.

Slayt gösterimi sona erer ve tek fotoğraf ekranı yeniden belirir.

Slayt gösterimi bittikten sonra, çoklu seçicinin (▼) düğmesine basarsanız bile fotoğraf makinesi tek fotoğraf ekranına döner.



Videolar için, yalnızca ilk kare görüntülenir ve bir sonraki görüntü ayarlanmış olan aralık aşıldıktan sonra görüntülenir. Bir slayt gösterimi esnasında bir video oynatmak için, ilk kare görüntülediği esnada **OK** düğmesine basınız. Videonun oynatımı sona erdiği zaman, slayt gösterimi tekrar başlar.

Bu fotoğraf makinesi dikey olarak tutulurken resim çekildiği zaman, dikey konum sensörü etkin hale gelir ve düzgün fotoğraf yönü ile oynatımı etkin hale getirmek üzere döndürme bilgisi fotoğrafa eklenir. Aşağıdaki yolu takip ederek döndürme bilgisini değiştirebilir ve fotoğrafı kaydedebilirsiniz.



- [C Özel Ayar 4] menüsündeki [23. Döndürme Bilg. Kaydetme] [Kapalı] olarak ayarlandığında, fotoğraf döndürme bilgisi çekim esnasında kaydedilmez.
- [▶ Oynatım 1] menüsündeki [Otomatik Döndürme] (s.234) (Açık) olarak ayarlandığında, döndürme bilgisi içeren bir fotoğraf oynatım esnasında otomatik olarak döndürülür.



- Aşağıdaki koşullar altında fotoğraf döndürme bilgisini değiştiremezsiniz.
 - fotoğraf korumalı olduğunda
 - fotoğraf döndürme bilgisi etiketi fotoğrafla kaydedilmediğinde
 - [▶ Oynatım 1] menüsündeki [Otomatik Döndürme] (s.234) (Kapalı) olarak ayarlandığında
- Video dosyaları döndürülemez.

1 Oynatım modunda döndürmek istediğiniz fotoğrafı seçiniz.

2 Çoklu seçicinin (▼) düğmesine basınız.

Oynatım modu paleti görüntülenir.

3 ◇ (Fotoğraf Döndürme) seçmek üzere çoklu seçiciyi (▲▼◀▶) kullanınız ve OK düğmesine basınız.

Seçilen fotoğraf 90° adımlarıyla döndürülür ve dört minyatür resim görüntülenir.

4 İstenen döndürme yönünü seçmek için çoklu seçiciyi (▲▼◀▶) kullanınız ve OK düğmesine basınız.

Fotoğraf döndürme bilgileri kaydedilir.

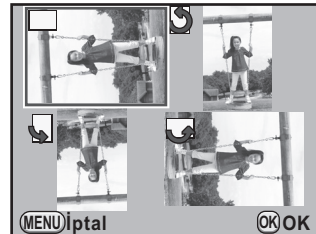

Tek seferde birkaç fotoğrafı birlikte silebilirsiniz. Silinen fotoğrafların geri kazanılamayacağını farkında olunuz.

☞ Fotoğrafların Silinmeye Karşı Korunması (Koruma) (s.249)

Seçilen Fotoğrafların Silinmesi

Çoklu-fotoğraf ekranında bir seferde birkaç fotoğrafı silebilirsiniz.



- Korunmalı fotoğraflar silinemez.
- Tek bir seferde 100 fotoğrafa kadar seçim yapabilirsiniz.

1 Oynatım modunda arka e-kadranı sola (☀️) (📺 kısmına doğru) çeviriniz.

Çoklu-fotoğraf ekranı belirir.

2 🗑️ düğmesine basın.

Silinecek olan fotoğrafları seçmek üzere ilgili ekran belirir.

[Çoklu-fot Ekran Ayarı] (s.237) 81-fotoğraf ekranına ayarlandığında, ekran geçici olarak 36- fotoğraf ekranına değişir.

3 Silinecek fotoğrafları seçiniz.

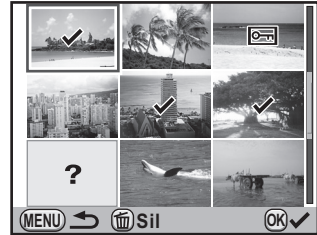

Mevcut işlemler

Çoklu seçici
(▲▼◀▶)

Seçim çerçevesini hareket ettirir.

OK düğmesi

ekler ve bir fotoğrafı siler. haline dönüş yapmak için tekrar basınız. Korunmalı fotoğraflar (O-m) seçilemez.

Arka e-kadran (☀️)

Seçim çerçevesi ile seçilen fotoğrafın tam ekran halini görüntüler. Fotoğraf tam ekranda görünüldüğü zaman, bir önceki veya bir sonraki fotoğrafı görüntülemek üzere çoklu seçicinin (◀▶) düğmesine basınız.

4

🗑️ düğmesine basın.

Silme onay ekranı belirir.

5

[Seç & Sil] seçmek üzere çoklu seçicinin (▲) düğmesine basınız ve **OK** düğmesine basınız.

Seçilen fotoğraflar silinir.

Bir Klasör Silme

Seçilen bir klasörü ve bunun içindeki tüm fotoğrafları silebilirsiniz.

1

Oynatım modunda arka e-kadranı (☀️) iki tıklama sola (⏮️ tarafına doğru) çeviriniz.

Klasör ekranı belirir.

2

Silmek üzere bir klasör seçmek için çoklu seçiciyi ▲▼◀▶ kullanınız ve **🗑️** düğmesine basınız.

Klasör silme onay ekranı belirir.

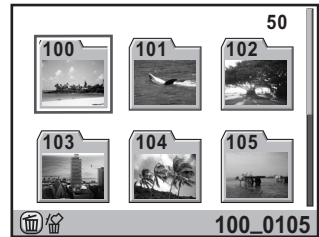

3

[Sil] seçmek üzere çoklu seçicinin (▲) düğmesine basınız ve **OK** düğmesine basınız.

Klasör ve bunun içindeki tüm fotoğraflar silinir.

Korunmalı fotoğraflar bulunduğu zaman onay ekranı belirir. [Tümünü Sil] veya [Tümünü Bırak] seçmek için çoklu seçicinin (▲▼) düğmesini kullanınız ve sonrasında **OK** düğmesine basınız. [Tümünü Sil] seçildiği zaman, korunmalı fotoğraflar da silinecektir.

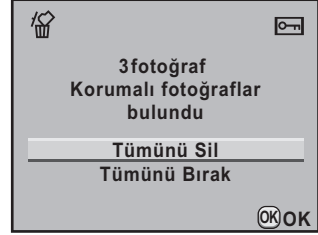

Tüm Fotoğrafların Silinmesi

Bir seferde tüm fotoğrafları silebilirsiniz.

1

[▶ Oynatım 1] menüsünde [Tüm Fotoğrafları Sil] seçiniz ve çoklu seçicinin (▶) düğmesine basınız.

Tüm fotoğrafların silinmesi için onay ekranı görüntülenir.

2

[Tüm Fotoğrafları Sil] seçmek üzere çoklu seçicinin (▲) düğmesine basınız ve **OK** düğmesine basınız.

Tüm fotoğraflar silinir.

Korunmalı fotoğraflar bulunduğu zaman onay ekranı belirir. [Tümünü Sil] veya [Tümünü Bırak] seçmek için çoklu seçicinin (▲▼) düğmesini kullanınız ve sonrasında **OK** düğmesine basınız.

[Tümünü Sil] seçildiği zaman, korunmalı fotoğraflar da silinecektir.

Fotoğrafların Silinmeye Karşı Korunması (Koruma)

Fotoğrafları kazara silinmeye karşı koruma altına alabilirsiniz.



Eğer takılı olan SD Bellek Kartı biçimlendirilirse korumalı fotoğraflar da silinir.

1 Oynatım modunda çoklu seçicinin (▼) düğmesine basınız.

Oynatım modu paleti görüntülenir.

2 (Koruma) seçmek üzere çoklu seçiciyi (▲▼◀▶) kullanınız ve **OK** düğmesine basınız.

Koruma ayarı metodunun seçilmesi ile ilgili ekran görüntülenir.

3 [Tek Fotoğraf] veya [Tüm fotoğraflar] seçmek üzere çoklu seçicinin (▲▼) düğmesini kullanınız ve **OK** düğmesine basınız.

Eğer [Tüm fotoğraflar] seçtiyseniz, 5. Adıma geçiniz.



4 Korumak üzere bir fotoğraf seçmek için çoklu seçicinin (◀▶) düğmesini kullanınız.

5 [Koruma] seçmek üzere çoklu seçicinin (▲) düğmesine basınız ve OK düğmesine basınız.

Fotoğrafın koruma ayarını iptal etmek üzere [Korumayı kaldır] seçiniz.

Fotoğraf koruma altına alınır ve ekranın üst sağ köşesinde  simgesi belirir.

Diğer fotoğrafları koruma altına almak için 4. ve 5. Adımları tekrarlayınız.

Eğer 3. Adımda [Tüm fotoğraflar] seçtiyseniz, fotoğraf makinesi oynatım moduna döner.



6 MENU düğmesine basınız.

Fotoğraf makinesi Oynatım moduna döner.

Fotoğraf makinesini bir TV'ye ya da bir video giriş terminali veya HDMI terminali olan başka bir cihaza bağlayabilir ve fotoğrafları izleyebilirsiniz.



- Uzun bir zaman süreci için sürekli olarak fotoğraf makinesini kullanmayı amaçlıyorsanız, AC adaptör kitinin (opsiyonel) kullanımı tavsiye edilmektedir. (s.58)
- Çoklu video giriş terminaleri olan bir AV cihazı için, AV cihazının kullanım kılavuzunu kontrol ediniz ve fotoğraf makinesini bağlamak üzere uygun bir video giriş terminali seçiniz.
- Eş zamanlı olarak kompozit ve HDMI video sinyalleri çıkışı elde edemezsiniz.
- AV cihazına bağlı olduğu durumda fotoğraf makinesinde ses seviyesini ayarlayamazsınız. AV cihazındaki ses seviyesini ayarlayınız.
- Kayıt esnasında bir videoyu harici bir monitörde izlemek isterseniz, fotoğraf makinesini bir mini HDMI terminali AV cihazına bağlayınız. Kayıt esnasında video girişini kullanarak bir videoyu görüntüleyemezsiniz.

Fotoğraf Makinesinin bir Video Giriş Terminaline Bağlanması

Fotoğraf makinesini video giriş terminali bulunan bir cihaza bağlamak için, tedarik edilmiş olan AV kablosunu I-AVC7 kullanınız.

- 1** AV cihazını ve fotoğraf makinesini kapatınız.
- 2** Terminal kapağını açınız, AV kablosundaki ok işaretini fotoğraf makinesinde ▲ işaretine doğru çeviriniz ve kabloyu PC/AV terminaline bağlayınız.

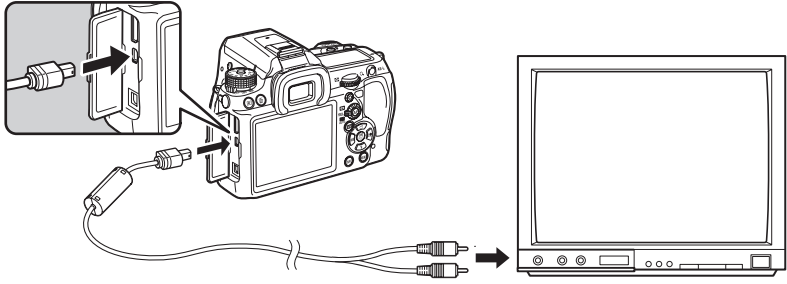

3 AV kablosunun diğer ucunu AV cihazının video giriş terminaline bağlayınız.

4 AV cihazını ve fotoğraf makinesini açınız.

Fotoğraf makinesi video modunda açılır ve fotoğraf makinesi bilgileri bağlı olan AV cihazının ekranında görüntülenir.



Stereo olarak video sesi kaydetmek için harici bir mikrofon bağlamış olsanız bile, tek kanallı ses çalılacaktır.

7

Oynatım Fonksiyonları

Video Çıkış Formatının Seçilmesi

Bulunulan yer, başlangıç ayarı saatine ayarlandığı zaman (s.66), video çıkış formatı bu bölgeye uygun olacak şekilde ayarlanır. Ülkeye veya bölgeye bağlı olarak, varsayılan video çıkış formatı ile fotoğrafların izlenmesi mümkün olmayabilir. Böyle bir durumda, video çıkış formatı ayarını değiştiriniz.

1 [**↶** Ayar 2] menüsünde [**Video Çıkışı**] seçiniz ve çoklu seçicinin (**▶**) düğmesine basınız.

- 2** Çoklu seçicinin (▲▼) düğmesini kullanarak [NTSC] veya [PAL] seçiniz ve **OK** düğmesine basınız.



- 3** **MENU** düğmesine basınız.

Menü seçilmeden hemen önce görüntülenmiş olan ekran tekrar belirir.



Video çıkış formatı, bölgeye göre değişiklik gösterir. Saat Dilimi ayarında (s.284) [Saat ayarı] → (Gidilen yer) olarak belirlendiği zaman, video çıkış ayarı bu şehir için ilgili varsayılan ayara değiştirilir. Bulunulan yer veya gidilen yer olarak seçilebilecek şehirler için bkz. "Saat Dilimleri Şehir Listesi" (s.286)

Fotoğraf Makinesinin bir HDMI Terminaline Bağlanması

Fotoğraf makinesini HDMI terminali bulunan bir cihaza bağlamak için, piyasada satın alınması mümkün olan HDMI kablosu kullanın.

- 1** AV cihazını ve fotoğraf makinesini kapatınız.
- 2** Terminal kapağını açınız ve HDMI kablosunu mini HDMI terminaline takınız.

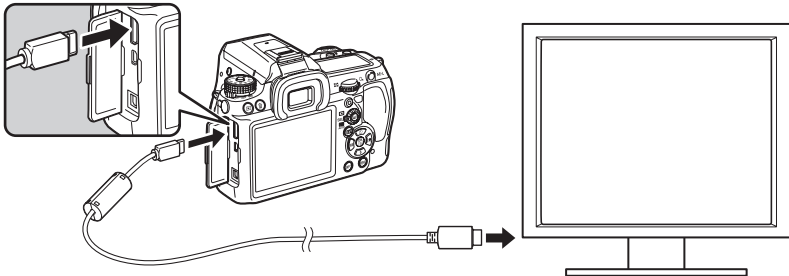

3 HDMI kablosunun diğer ucunu AV cihazının HDMI giriş terminaline takınız.

4 AV cihazını ve fotoğraf makinesini açınız.

Fotoğraf makinesi HDMI modunda açılır ve fotoğraf makinesi bilgileri, bağlı olan AV cihazının ekranında görüntülenir.



- Fotoğraf makinesinde bir adet mini HDMI terminali (Tip C) bulunmaktadır. AV cihazınıza uygun olan bir HDMI kablosu satın alınız.
- HDMI çıkışı esnasında fotoğraf makinesi ekranında hiçbir şey görüntülenmez.
- Eğer video sesini stereo olarak kaydetmek için harici bir mikrofon kullandıysanız, ses stereo olarak çalınır.

HDMI Çıkış Formatının Seçilmesi

Varsayılan olarak, AV cihazı ve fotoğraf makinesine uyum sağlamak üzere maksimum çözünürlük otomatik olarak seçilir. Ancak, görüntülerin düzgün şekilde izlenmesi mümkün olmuyorsa, HDMI çıkış formatı ayarını değiştiriniz.

1 [Ayar 2] menüsünde [HDMI Çıkışı] seçiniz ve çoklu seçicinin (▶) düğmesine basınız.

2 HDMI çıkış formatını seçmek için çoklu seçicinin (▲ ▼) düğmesini kullanınız.



Otomatik	AV cihazı ve fotoğraf makinesinin desteklediği maksimum çözünürlük otomatik olarak seçilir. (varsayılan ayar)
1080i	1920×1080i
720p	1280×720p
576p *1	720×576p

*1 Bu seçilen video çıkış formatına bağlı olarak değişir; NTSC için [480p] (720×480p) ve PAL için [576p].

3 OK düğmesine basınız.

4 MENU düğmesine basınız.

Menü seçilmeden hemen önce görüntülenmiş olan ekran tekrar belirir.



- HDMI çıkış formatı [1080i] veya [720p] olarak ayarlandığında, AV cihazının ekranı, fotoğraf makinesindeki ekrandan farklı olan bir görüntü tasarımı ile belirebilir.
- Live View esnasında Parlak/Karanlık Alan uyarısı görüntülenmez.
- Pozlama modu (Film) olarak ayarlandığında, HDMI çıkış formatı ayarından bağımsız olarak çıkış formatı [480p] şeklinde sabitlenir.

Not

7

Oynatım Fonksiyonları

8 Fotoğrafların İşlemden Geçirilmesi

Bu bölümde, çekilen resimlerin nasıl işlemden geçirilebileceği ve RAW fotoğrafların nasıl düzenleneceği açıklanmaktadır.

Fotoğraf Boyutunun Değiştirilmesi	258
Fotoğrafların Dijital Filtrelerle İşlemden Geçirilmesi	261
RAW Fotoğrafları Geliştirme	267

Fotoğrafın kaydedilen piksel sayısı ve kalite seviyesini değiştirir ve bunu yeni bir dosya olarak kaydeder.

Kaydedilen Piksel ve Kalite Seviyesinin Değiştirilmesi (Yeniden Boyutlandırma)

Seçilen fotoğrafın kaydedilen piksel sayısı ve kalite seviyesini değiştirir ve bunu yeni bir fotoğraf olarak kaydeder.

Caution

- Yalnızca bu fotoğraf makinesi ile çekilmiş olan JPEG fotoğrafları boyutlandırılabilir.
- Bu fotoğraf makinesi ile halihazırda **0.2M** veya **0.3M** olarak boyutlandırılmış olan fotoğraflar yeniden boyutlandırılmaz.

1 Oynatım modunda yeniden boyutlandırılacak bir fotoğraf seçiniz.

2 Çoklu seçicinin (▼) düğmesine basınız.
Oynatım modu paleti görüntülenir.

3 (Yeniden Boyutla) seçmek üzere çoklu seçiciyi (▲▼◀▶) kullanınız ve **OK** düğmesine basınız.
Kaydedilen piksel sayısı ve kalite seviyesinin seçileceği ekran belirir.

4 İstenen fotoğraf boyutunu seçmek için çoklu seçicinin (◀▶) düğmesini kullanınız.

Orijinal fotoğrafın sahip olduğundan daha küçük bir boyuttan başlayarak fotoğraf boyutlarının birini seçebilirsiniz. Seçilebilir boyutlar, orijinal dosya boyutuna bağlı olarak farklılık gösterir.



5 Çoklu seçicinin (▼) düğmesine basınız ve kalite seviyesini seçmek için çoklu seçicinin (◀▶) düğmesini kullanınız. ★★★★★, ★★★★, ★★ veya ★ arasından seçim yapabilirsiniz.

6 OK düğmesine basınız.

Kayıt onay ekranı belirir.

7 [Farklı kaydet] seçmek için çoklu seçicinin (▲▼) düğmesini kullanınız ve OK düğmesine basınız.

Boyutlandırılan fotoğraf yeni bir fotoğraf olarak kaydedilir.

Fotoğrafın Bir Kısımının Kesilmesi (Kırpma)

Seçilen fotoğrafın yalnızca istenen alanını kesip alır ve bunu yeni bir fotoğraf olarak kaydeder. Görüntü oranı da değiştirilebilir.



- Yalnızca bu fotoğraf makinesi ile çekilmiş olan JPEG ve RAW fotoğrafları kırılabilir.
- Bu fotoğraf makinesi ile halihazırda 0.2M veya 0.3M olarak boyutlandırılan fotoğraflar kırılmaz.

1 Oynatım modunda kırmak istediğiniz bir fotoğraf seçiniz.

2 Çoklu seçicinin (▼) düğmesine basınız.

Oynatım modu paleti görüntülenir.

3  (Kırpma) seçmek için çoklu seçiciyi (▲▼◀▶) kullanınız ve OK düğmesine basınız.

Kırılacak olan alanın boyutunu ve konumunu belirlemek üzere kırpma çerçevesi ekranda belirir.

- 4** Kırpma çerçevesini kullanarak, kırılacak olan alanın boyutunu ve konumunu belirleyiniz.



Mevcut işlemler

Arka e-kadran (☀️)

Kırpma çerçevesinin boyutunu değiştirir.

Çoklu seçici (▲▼◀▶)

Kırpma çerçevesini hareket ettirir.

INFO düğmesi

Görüntü oranını değiştirir. [3:2], [4:3], [16:9] veya [1:1] arasından seçim yapınız. Fotoğraf 1° adımlarıyla -45° ila +45° arasında döndürülebilir.

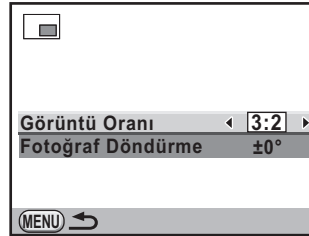

☉ düğmesi

Kırpma çerçevesini 90° adımlarıyla döndürür.
☉ yalnızca kırpma çerçevesinin döndürülebildiği zaman belirir.

- 5** **OK** düğmesine basınız.

Kayıt onay ekranı belirir.

- 6** **[Farklı kaydet]** seçmek için çoklu seçicinin (▲▼) düğmesini kullanınız ve **OK** düğmesine basınız.

Kırılan fotoğraf yeni bir fotoğraf olarak kaydedilir.

Dijital filtreleri kullanarak, çekilen fotoğrafları düzenleyebilirsiniz. Aşağıdaki filtreler kullanılabilir.

Filtre İsmi	Efekt	Parametre
Eğlenceli Kamera	Fotoğrafların bir oyuncak kamera ile çekilmiş gibi görünmesini sağlar.	Gölgeleme seviyesi: Düşük/Orta/Yüksek
		Bulanıklık: Düşük/Orta/Yüksek
		Ton Ayırıştırma: Kırmızı/Yeşil/Mavi/Sarı
Nostalji	Resmin eski bir fotoğraf gibi görünmesini sağlar.	Tonlama (B-A): 7 seviye
		Çerçeve Oluşturma: Hiçbiri/İnce/Orta/Kalın
Yüksek Kontrast	Fotoğraftaki kontrastı geliştirir.	+1 ila +5
Kroki Filtresi	Bir fotoğrafa, kurşun kalemle çizilmiş gibi bir görünüm kazandırır.	Kontrast: Düşük/Orta/Yüksek
		Karalama Etkisi: OFF/ON
Beyaz Renk	Bir fotoğrafa, boyanmış gibi bir görünüm kazandırır.	Yoğunluk: Düşük/Orta/Yüksek
		Doygunluk: OFF/Düşük/Orta/Yüksek
Pastel	Fotoğrafa kurşun kalemle çizilmiş gibi bir görünüm kazandırır.	Düşük/Orta/Yüksek
Posterizasyon	Elle çizilmiş gibi görünen bir fotoğraf oluşturmak üzere fotoğrafın tonunu azaltır.	+1 ila +5
Minyatür	Sahte bir minyatür görünümü oluşturmak üzere fotoğrafı kısmen bulanıklaştırır.	Odakta Düzlem: -3 ila +3
		Odakta Genişlik: Dar/Orta/Geniş
		Odakta Düzlem Açısı: Ufuk/Dikey/Pozitif Eğim/Negatif Eğim
		Bulanıklık: Düşük/Orta/Yüksek

Filter İsmi	Efekt	Parametre
Temel Prmtre Ayr	İstenen fotoğrafı oluşturmak üzere parametreleri ayarlar.	Parlaklık: -8 ila +8
		Doğgunluk: -3 ila +3
		Renk: -3 ila +3
		Kontrast: -3 ila +3
		Keskinlik: -3 ila +3
Monokrom	Bir siyah ve beyaz fotoğraftaki gibi monokrom bir resim oluşturur.	Filter Efekt: OFF/Kırmızı/Yeşil/Mavi/Kızılötesi Filtre
		Tonlama (B-A): 7 seviye
Renkli	Fotoğrafa bir renk ekler.	Renkli: Kırmızı/Macenta/Mavi/Deniz Mavisi/Yeşil/Sarı
		Renk Yoğunluğu: Işık/Standart/Karanlık
Renk Çıkart	Belirli bir veya iki rengi çıkarır ve fotoğrafın kalanını siyah ve beyaz hale getirir.	Çıkarılmış Renk 1: Kırmızı/Macenta/Mavi/Deniz Mavisi/Yeşil/Sarı
		Çıkarılabilir Renk Aralığı 1: +1 ila +5
		Çıkarılmış Renk 2: OFF/Kırmızı/Macenta/Mavi/Deniz Mavisi/Yeşil/Sarı
		Çıkarılabilir Renk Aralığı 2: +1 ila +5
Yumuşak	Fotoğraf üzerinde yumuşak bir odağa sahip bir resim oluşturur.	Yumuşak odak: Düşük/Orta/Yüksek
		Gölge Bulanıklığı: OFF/ON
Yıldız Parlaması	Resmin vurgusuna ilave ışıltı ekleyerek elde edilen, özel parlama görünümlü gece resimleri veya suda yansıyan ışık görüntüleri çekmek içindir.	Biçim: Artı/Yıldız/Kar Kristali/Kalp/Müzik Notası
		Efekt Yoğunluğu: Küçük/Orta/Büyük
		Boyut: Küçük/Orta/Büyük
		Açı: 0°/30°/45°/60°
Fish-eye	Fotoğrafa bir fish-eye objektifle çekilmiş gibi bir görünüm kazandırır.	Düşük/Orta/Yüksek
İnce	Fotoğrafların yatay ve dikey oranlarını değiştirir.	-8 ila +8

Filtre İsmi	Efekt	Parametre
HDR	Fotoğrafa yüksek dinamik menzile sahipmiş gibi bir görünüm kazandırır.	Düşük/Orta/Yüksek
Özel Filtre	Kendi tercihlerinize göre bir filtre belirleyin ve kaydedin.	Yüksek Kontrast: OFF/+1 ila +5
		Yumuşak odak: OFF/+1 ila +3
		Ton Ayırıştırma: OFF/Kırmızı/Yeşil/Mavi/Sarı
		Gölgeleme Türü: 6 tür
		Gölgeleme seviyesi: -3 ila +3
		Bozulma Türü: 3 tür
		Bozulma Seviyesi: OFF/Düşük/Orta/Yüksek
		Renk Çevir: OFF/ON



Yalnızca bu fotoğraf makinesi ile çekilmiş olan JPEG ve RAW fotoğrafları Dijital Filtre kullanılarak düzenlenebilir.

Dijital Filtre Uygulama

- 1** Oynatım modunda dijital filtre uygulanacak olan bir fotoğraf seçin.
- 2** Çoklu seçicinin (▼) düğmesine basınız.
Oynatım modu paleti görüntülenir.
- 3** **0** (Dijital Filtre) seçmek için çoklu seçiciyi (▲ ▼ ◀ ▶) kullanınız ve **OK** düğmesine basınız.
Bir filtre seçimi ile ilgili ekran belirir.

4 Bir filtre seçmek için çoklu seçiciyi (▲▼◀▶) kullanınız ve OK düğmesine basınız.

Bir filtre seçtikten sonra, ekrandaki efekti kontrol edebilirsiniz.

Farklı bir fotoğraf seçmek üzere ön e-kadranı (☀️) çevirebilirsiniz.



5 Bir parametre seçmek için çoklu seçicinin (▲▼) düğmesini ve değeri ayarlamak için çoklu seçicinin (◀▶) düğmesini kullanınız.

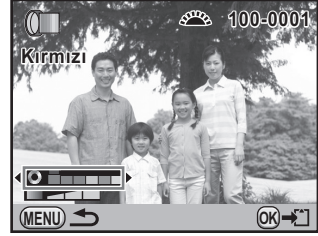

6 OK düğmesine basınız.

Kayıt onay ekranı belirir.

7 [Filtreleri birlikte kullan] veya [Farklı kaydet] seçmek üzere, çoklu seçicinin (▲▼) düğmesini kullanınız.

Aynı fotoğrafa ilave filtreler uygulamak istediğiniz zaman [Filtreleri birlikte kullan] seçiniz.



8 OK düğmesine basınız.

Eğer [Filtreleri birlikte kullan] seçilmişse, 4. Adımda görüntülenmiş olan ekran tekrardan görüntülenir.

Eğer [Farklı kaydet] seçildiyse, filtre ile işlem den geçirilen fotoğraf yeni bir fotoğraf olarak kaydedilecektir.



Çekim esnasındaki bir dijital filtre dahil olmak üzere 20'ye kadar filtre (s.160) aynı fotoğraf üzerinde kombine edilebilir.

Filtre Efektleri Oluşturma

Bir fotoğrafın ayarını filtre efektleri uygulanmış şekilde muhafaza eder ve aynı filtre efektlerini diğer fotoğraflara uygular.

1 Oynatım modunda filtre ile işlenmiş bir fotoğraf seçiniz.

2 Oynatım modu paletinde **0** (Dijital Filtre) seçiniz ve **OK** düğmesine basınız.

3 [Filtre efektleri oluşturma] seçmek için çoklu seçicinin (**▲▼**) düğmesini kullanınız ve **OK** düğmesine basınız.

Seçilen fotoğraf için filtre kullanım geçmişi belirir.



4 Parametre ayrıntılarını kontrol etmek için, **INFO** düğmesine basınız.

Filtre parametrelerini kontrol edebilirsiniz. Bir önceki ekrana dönmek üzere tekrar **INFO** düğmesine basınız.



5 **OK** düğmesine basınız.

Fotoğraf seçim ekranı görüntülenir.

6 Aynı filtre efektlerini uygulamak için bir fotoğraf seçmek üzere çoklu seçicinin (◀▶) düğmesini kullanınız ve **OK** düğmesine basınız.

Yalnızca bir filtre ile işlem den geçirilmemiş olan bir fotoğrafı seçebilirsiniz.

Kayıt onay ekranı belirir.



7 [Farklı kaydet] seçmek için çoklu seçicinin (▲▼) düğmesini kullanınız ve **OK** düğmesine basınız.

Filtre ile işlem den geçirilen fotoğraf yeni bir fotoğraf olarak kaydedilir.



Eğer 3. Adımda [Asıl fotoğrafı arama] seçilirse, dijital filtre uygulanmasından önceki orijinal fotoğraf muhafaza edilebilir. Eğer orijinal fotoğraf artık SD Bellek Kartında kayıtlı değilse, [Dijital filtre uygulaması öncesindeki orijinal fotoğraf bulunamadı] mesajı belirir.

Çekilmiş olan RAW fotoğraflarını JPEG veya TIFF fotoğraflarına dönüştürebilirsiniz.



Yalnızca bu fotoğraf makinesi ile çekilmiş olan RAW fotoğrafları düzenlenebilir. Diğer fotoğraf makineleriyle çekilmiş olan RAW fotoğrafları ve JPEG fotoğrafları bu fotoğraf makinesinde düzenlenemez.

Bir RAW Fotoğrafının Geliştirilmesi

1 Oynatım modunda çoklu seçicinin (▼) düğmesine basınız.

Oynatım modu paleti görüntülenir.

2 **RAW** (RAW Geliştirme) seçmek için çoklu seçiciyi (▲▼◀▶) kullanınız ve **OK** düğmesine basınız.

Bir geliştirme metodu seçmek üzere ilgili ekran görüntülenir.

3 **[Bir Tek Fotoğraf Geliştirme]** seçmek için çoklu seçicinin (▲▼) düğmesini kullanınız ve **OK** düğmesine basınız.

Fotoğraf dosyasında kayıtlı olan parametreler belirir.

Eğer parametreleri değiştirmeniz gerekmiyorsa 6. Adıma geçiniz.

Eğer işlenebilecek özellikte fotoğraf mevcut değilse, [İşlemden geçirilecek fotoğraf yok] mesajı belirir.



4

Değiştirmek istediğiniz bir parametreyi seçmek için çoklu seçicinin ▲ ▼ düğmesini kullanınız.

Farklı bir fotoğraf seçmek üzere ön e-kadranı (☀️) çevirebilirsiniz.

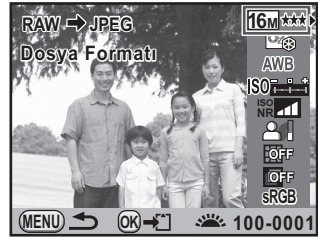

Aşağıdaki parametreler değiştirilebilir.

Parametre	Değer	Sayfa
Dosya Formatı	JPEG/TIFF	-
Kaydedilen Piksel *1	16M (4928×3264)/ 10M (3936×2624)/ 6M (3072×2048)/ 2M (1728×1152)	s.200
Kalite Seviyesi *1	★★★★ (Premium) / ★★★ (En iyi) / ★★ (Daha iyi) / ★ (İyi)	s.201
Özel Fotoğraf	Parlak/Doğal/Portre/Manzara/Canlı/Sessizde/Ağartmasız Pozitif/Evrilir Film/Monokrom	s.219
Beyaz Dengesi *2	AWB (Otomatik)/☀️ (Gün ışığı)/☷ (Gölge)/☁️ (Bulutlu)/☷ D (Floresan Işık Gün Işığı)/☷ N (Floresan Işık Gündüz Beyazı)/☷ W (Floresan Işık Soğuk Beyaz)/☷ L (Floresan Işık Sıcak Beyaz)/☀️ (Tungsten Işığı)/⚡ WB (Flaş)/ CTE /☷ (Manuel)/ K (Renk Isısı)	s.205
Hassasiyet	-2.0 ila +2.0	-
Yüksek-ISO NR	Otomatik/Kapalı/Düşük/Orta/Yüksek	s.97
Gölge Telafisi	Kapalı/Düşük/Orta/Yüksek	s.212
Bozulma Telafisi *3	Kapalı/Açık	s.215
Yan-Kromik-Spma Ayar *3	Kapalı/Açık	s.216
Renk Boşluğu	sRGB/AdobeRGB	s.211

*1 Bu, [Dosya Formatı] [TIFF] olarak ayarlandığında belirlenemez. (Ayar **16M** olarak sabitlenir.)

*2 Çoklu-pozlama modunda çekilmiş olan RAW fotoğrafları için ayarlanamaz.

*3 Bu yalnızca uyumlu bir objektif takılmış olduğunda seçilebilir. (s.329)

5 Deęeri deęiřtirmek için çoklu seçicinin (◀ ▶) düęmesini kullanınız.

Dosya Formatı, Kaydedilen Piksel ve Kalite Seviyesi için, çoklu seçicinin (▶) düęmesine basınız ve bir öge seçmek üzere çoklu seçicinin (▲ ▼) düęmesini kullanınız.

Özel Fotoęraf ve Beyaz Dengesi için, ekran ayarını görüntülemek üzere çoklu seçicinin (▶) düęmesine basınız.

6 OK düęmesine basınız.

Kayıt onay ekranı belirir.

7 [Farklı kaydet] seçmek için çoklu seçicinin (▲ ▼) düęmesini kullanınız ve OK düęmesine basınız.

RAW fotoęrafı geliştirilir ve yeni bir fotoęraf olarak kaydedilir.

8 [Devam] veya [Çıkış] arasından seçim yapmak üzere, çoklu seçicinin (▲ ▼) düęmesini kullanınız.

Dięer fotoęrafları düzenlemek için [Devam] seçiniz.

9 OK düęmesine basınız.

Eęer 8. Adımda [Devam] seçilirse, 4. Adımdaki parametre seçimi ile ilgili ekran tekrar belirir.

Birçok RAW Fotoğrafının Geliştirilmesi

Aynı ayarlarla birçok RAW fotoğrafını geliştirebilirsiniz.

- 1** S.267 3. Adımında [Çoklu Fotoğraflar Geliştirme] seçiniz ve **OK** düğmesine basınız.

Çoklu-fotoğraf ekranı belirir.

Çoklu-fotoğraf ekranı esnasındaki işlemlere dair ayrıntılar için bkz s.236.

- 2** Geliştirilecek olan RAW fotoğraflarını seçmek için çoklu seçiciyi (▲ ▼ ◀ ▶) kullanınız ve **OK** düğmesine basınız.

- 3** **AE-L** düğmesine basınız.

Geliştirme onay ekranı belirir.

- 4** [Fotoğrafları çekim esnasında geliştir] veya [Fotoğrafları, deęiřt. ayarlarla geliştir] arasından seçim yapmak üzere, çoklu seçicinin (▲ ▼) düğmesini kullanınız.

Parametreleri deęiřtirmek için, [Fotoğrafları, deęiřt. ayarlarla geliştir] seçiniz.



- 5** [Dosya Formatı], [Kaydedilen Piksel] ve [Kalite Seviyesi] ayarı için çoklu seçiciyi (▲ ▼ ◀ ▶) kullanınız.

Eđer [TIFF] seęilirse [Kaydedilen Piksel] ve [Kalite Seviyesi] ayarları geręekleřtirilemez.

[Fotoğrafları, deęiřt. ayarlarla geliştir] seęildięi zaman, diđer parametreleri deęiřtirmek için bkz. s.268. Tüm fotoęraflar aynı ayarlarla geliřtirilir.

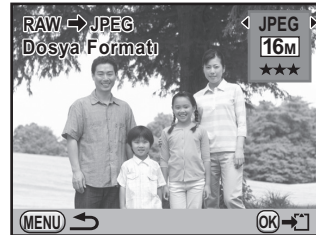

- 6** **OK** düğmesine basınız.

Kayıt onay ekranı belirir.

7

[Farklı kaydet] seçmek için çoklu seçicinin (▲ ▼) düğmesini kullanınız ve **OK** düğmesine basınız.

Seçilen RAW fotoğrafları geliştirilir ve yeni fotoğraflar olarak kaydedilir.

Not

9 İlave Ayarların Deęiřtirilmesi

Bu bölümde ilave ayarların nasıl deęiřtirileceęi anlatılmaktadır.

Ayar Menüsü Nasıl Kullanılır	274
SD Bellek Kartının Biçimlendirilmesi	276
Düğmelerin ve Kadranların Kiřiselleřtirilmesi	277
Bip Sesi, Tarih ve Saat ve Ekran Dilinin Ayarlanması	283
Monitörün ve Menü Ekranının Ayarlanması	287
Klasör/Dosya Numarasının Ayarlanması	294
Güç Ayarlarının Seçilmesi	298
Fotoęrafçı Bilgilerinin Ayarlanması	301
DPOF Ayarlarının Belirlenmesi	303
CMOS Sensördeki Bozuk Piksellerin Düzeltilmesi (Piksel Eřleřtirme)	305
Fotoęraf Makinesinde Kaydetmek üzere Ayarların Seçilmesi (Bellek)	306

[🔧 Ayar] menüsündeki fotoğraf makinesi ile ilgili genel ayarları gerçekleştiriniz.



Menülerin nasıl kullanılacağı ile ilgili ayrıntılar için, bkz "Menülerin Kullanımı" (s.48).

Ayar Menüsü Öğeleri

[🔧 Ayar 1-4] menülerinde aşağıdaki ayarları gerçekleştiriniz. Çekim/Oynatım modunda **MENU** düğmesine basınız ve [🔧 Ayar 1-4] menülerinde görüntülemek üzere çoklu seçicinin (◀▶) düğmesini kullanınız.

Menü	Seçenek	Fonksiyon	Sayfa
🔧 1	Language/言語	Menüler ve mesajların belireceği dili değiştirir.	s.286
	Tarih Ayarlama	Tarih formatını ve saati ayarlar.	s.284
	Dünya Saati	Yurtdışına seyahat ettiğinizde, mevcut yerin ayarlarına ek olarak monitörde görüntülenmesi üzere belirlenen bir şehrin yerel tarihinin ve saatinin görüntülenmesini ayarlar.	s.284
	Metin Boyutu	İlgili menü ekranlarında seçilen bir öğenin yazı boyutunu ayarlar.	s.287
	Bip sesi	Bip tonunu açar/kapatır.	s.283
	Kılavuz Ekranı	Monitördeki göstergelerin görüntülenmesini ayarlar.	s.287
	Durum Ekranı	Durum ekranı ve kontrol panelinin ekran rengini ayarlar.	s.289

Menü	Seçenek	Fonksiyon	Sayfa
2	Parlaklık Seviyesi	Ekranın parlaklığını değiştirir.	s.291
	LCD Renk Ayarı	Ekranın rengini ayarlayabilirsiniz.	s.292
	Video Çıkışı	Bir video giriş terminali olan bir AV cihazına bağlantı yapıldığında çıkış formatını ayarlar.	s.252
	HDMI Çıkışı	HDMI terminali olan bir AV cihazına bağlantı yapıldığında HDMI çıkış formatını ayarlar.	s.254
	USB Bağlantısı	Bir bilgisayara bağlantı yapıldığında USB bağlantı modunu ayarlar.	s.311
	Klasör İsmi	Fotoğrafların kaydedilmesi için klasörün isimlendirme sistemini ayarlar.	s.294
	Yeni Klasör Oluştur	SD Bellek Kartında yeni bir klasör oluşturur.	s.295
3	Dosya İsmi	Fotoğraflara dosya isimlerinin atanması için kullanılan metodu ayarlar.	s.296
	Telif Hakkı Bilgileri	Exif de gömülü olan fotoğrafçı ve telif hakkı bilgilerini ayarlar.	s.301
	Otomatik Kapanma	Fotoğraf makinesinin kendisini otomatik olarak kapatması üzere gereken bekleme süresini ayarlar.	s.298
	Pil Seçin	Opsiyonel pil seti takılı olduğu zaman kullanılacak pili ayarlar.	s.299
	Sıfırlama	Tüm ayarları resetler.	s.327
4	Piksel Haritalama	CMOS sensördeki herhangi bir bozuk pikseli ortadan kaldırır veya düzeltir.	s.305
	Toz Uyarısı	CMOS sensöre yapışmış olan tozu tespit eder.	s.333
	Toz Sökme	Ultrasonik titreşimleri kullanarak CMOS sensörü temizler.	s.332
	Sensör Temizleme	Bir üfleyci ile CMOS sensörün temizlenmesi için aynayı yukarı pozisyona kilitler.	s.335
	Formatla	Bir SD Bellek Kartını biçimlendirir.	s.276

SD Bellek Kartının Biçimlendirilmesi

Kullanılmamış veya diğer fotoğraf makinelerinde veya dijital cihazlarda kullanılmış olan SD Bellek Kartını biçimlendirmek (başlatmak) için bu fotoğraf makinesini kullanınız.

Biçimlendirme, SD Bellek Kartı içerisinde kayıtlı olan tüm verileri silecektir.



- Biçimlendirme esnasında SD Bellek Kartını çıkartmayınız. Kartta hasar oluşabilir ve kullanılamaz hale gelebilir.
- Biçimlendirme, hem korumalı veya hem de korumasız tüm verileri siler. Dikkatli olunuz.

1 [**↶** Ayar 4] menüsünde [**Formatla**] seçiniz ve **çoklu seçicinin** (**▶**) düğmesine basınız.

[Formatla] ekranı belirir.

2 [**Formatla**] seçmek için **çoklu seçicinin** (**▲**) düğmesine basınız.

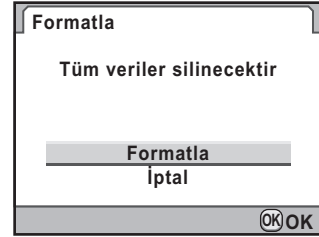

3 **OK** düğmesine basınız.

Biçimlendirme başlar.

Biçimlendirme tamamlandığı zaman, menü seçilmeden hemen önce görüntülenmiş olan ekran tekrar belirir.



Bir SD Bellek Kartı biçimlendirildiği zaman, karta atanmış olan etiket "K-5 II"dir. Bu fotoğraf makinesi bir bilgisayara bağlandığı zaman, SD Bellek Kartı "K-5 II" ismiyle bir kaldırılabilir disk olarak tanımlanır. (s.312)

E-kadranlar çevrildiğinde, **RAW/Fx** düğmesi, **AF** düğmesi veya Ön İzleme kadranı çalıştırıldığında ve deklanşör düğmesine yarıya kadar basıldığında gerçekleştirilecek olan fonksiyonları ayarlayabilirsiniz. Düğmelere/kadranlara atanmış olan mevcut fonksiyonlar kılavuz ekranla kontrol edilebilir. (s.29)

E-kadranlar için Fonksiyonların Ayarlanması

Her bir pozlama modu için, ön ve arka e-kadranlar veya  düğmesi çalıştırıldığında gerçekleştirilecek olan fonksiyonları ayarlayabilirsiniz.

- 1**  **Kayıt Modu 5**] menüsünde **[E-Kadran Programlama]** seçiniz ve **çoklu seçicinin (▶)** düğmesine basınız.

[E-Kadran Programlama 1] ekranı belirir.

- 2** Bir pozlama modu seçmek üzere **çoklu seçicinin (▲ ▼)** düğmesini kullanınız.

[E-Kadran Programlama 2] ekranını görüntülemek için arka e-kadranı () çeviriniz.

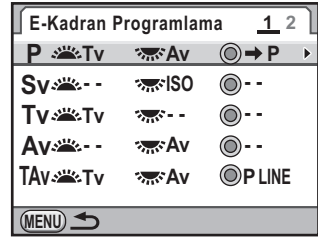









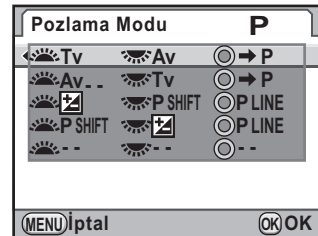



- 3** **Çoklu seçicinin (▶)** düğmesine basınız.





Seçilen pozlama modu ile ilgili ekran belirir.

- 4** **Çoklu seçicinin ▶ düğmesine basınız ve bir fonksiyon seçmek üzere çoklu seçicinin (▲ ▼) düğmesini kullanınız.**

Her bir pozlama modu için aşağıdaki ayarları uygulayabilirsiniz.



Pozlama Modu	 Ön E-kadran	 Arka E-kadran	 düğmesi
P	Tv	Av	➔ P
	Av	Tv	➔ P
		P SHIFT	P LINE
	P SHIFT		P LINE
	-	-	-
Sv	-	ISO	-
	ISO	-	-
	P SHIFT	ISO	P LINE
	ISO	P SHIFT	P LINE
		ISO	-
	ISO		-
Tv	Tv	-	-
	-	Tv	-
	Tv		-
		Tv	-
	Tv	ISO	ISO AUTO
	ISO	Tv	ISO AUTO
Av	-	Av	-
	Av	-	-
		Av	-
	Av		-
	ISO	Av	ISO AUTO
	Av	ISO	ISO AUTO
TAv/M	Tv	Av	/
	Av	Tv	
			P LINE
			TvSHIFT
			AvSHIFT
B	-	Av	-
	Av	-	-
	ISO	Av	-
	Av	ISO	-

Pozlama Modu	 Ön E-kadran	 Arka E-kadran	 düğmesi
X	–	Av	/
	Av	–	
	ISO	Av	
	Av	ISO	
		–	
	–	Av	/
	Av	–	
	<input checked="" type="checkbox"/>	Av	
	Av	<input checked="" type="checkbox"/>	
		–	

Tv: Obtüratör hızını değiştir **Av**: Açıklık değerini değiştir **ISO**: Hassasiyeti değiştir
: EV telafisi değerini ayarla ➔ **P**: **P** kısmına dön **P LINE**: Program satırı
P SHIFT: Program öteleme –: Mevcut değil

5 OK düğmesine basınız.

6 MENU düğmesine basınız.

2. Adımda görüntülenmiş olan ekran tekrar belirir.

Diğer pozlama modlarının ayarlarını değiştirmek için 2 ila 6 Adımlarını tekrarlayınız.

7 MENU düğmesine iki defa basınız.

Fotoğraf makinesi bir resim çekmeye hazır durumdadır.

Düğmeler için Fonksiyonların Ayarlanması

RAW/Fx düğmesi, AF düğmesi veya Ön İzleme kadranı (ana düğme 

1 [ Kayıt Modu 5] menüsünde [Düğme Kişiselleştirme] seçiniz ve çoklu seçicinin (▶) düğmesine basınız.

[Düğme Kişiselleştirme] ekranı belirir.

2 Üzerine bir fonksiyon ayarlanacak olan bir öge seçmek üzere çoklu seçicinin (▲ ▼) düğmesini kullanınız ve çoklu seçicinin (▶) düğmesine basınız.

Seçilen düğme için ayarlanacak olan öge ile ilgili ekran belirir.



3

Çoklu seçicinin (►) düğmesine basınız ve bir fonksiyon seçmek üzere çoklu seçicinin (▲ ▼) düğmesini kullanınız.

Aşağıdaki fonksiyonlar her bir düğme üzerine atanabilir.

Düğme	Ayar	Fonksiyon	Sayfa
RAW/Fx düğmesi	Tek Tuş Dosya Formatı	Dosya formatını geçici olarak değiştirir.	s.203
	Pozlama Parantezleme	Pozlama Parantezini ayarlar.	s.154
	Dijital Ön-izleme	Dijital Ön İzlemeyi görüntüler.	s.136
	Elektronik Seviye	Monitörde Elektronik Seviyeyi görüntüler.	s.33
	Oluşturma Ayarı	[Oluşturma Ayarı] ekranını görüntüler.	s.217
	GPS	Opsiyonel GPS ünitesi fotoğraf makinesine eklenmiş olduğunda Elektronik Pusula, Basit Navigasyon ve ASTROTRACER ekranını görüntüler.	s.337
AF düğmesi	AF'yi etkin kıl	Otomatik odak sistemi çalışır.	s.124
	AF'yi iptal et	Düğmeye basılı tutulduğu müddetçe deklanşör düğmesi ile otomatik odaklamayı devre dışı bırakır.	
Ön İzleme Kadranı	Optik Önizleme	Ana düğme ön izleme konumuna (🔄) çevrilmiş iken, Optik Ön İzlemeyi görüntüler.	s.133
	Dijital Ön-izleme	Ana düğme ön izleme konumuna (🔄) çevrilmiş iken, Dijital Ön İzlemeyi görüntüler.	



Düğme	Ayar	Fonksiyon	Sayfa
Yarıya kadar basılmış deklanşör düğmesi	AF'yi etkin kıl	Otomatik odak sistemi çalışır.	-
	Kapalı	Deklanşör düğmesine yarıya kadar basıldığında otomatik odak sistemi çalışmaz.	
	Kapalı (yalnızca Live View)	Yalnızca Live View esnasında, deklanşöre yarıya kadar basıldığında otomatik odak sistemi çalışmaz.	

4 OK düğmesine basınız.

5 Üç kere MENU düğmesine basınız.

Fotoğraf makinesi bir resim çekmeye hazır durumdadır.

Bip Ayarı

Fotoğraf makinesi işletim bip sesini açıp kapatabilirsiniz veya bunun ses seviyesini değiştirebilirsiniz. Varsayılan olarak, tüm mevcut ayarlar (Açık) şeklinde ayarlıdır ve ses seviyesi [3] olarak ayarlıdır. Aşağıdaki öğeler ayarlanabilir.

- Odakta
- AE-L (AE Kilidi işletim sesi)
- Zamanlayıcı
- Uzaktan Kumanda
- Ayna Yukarı
- Tek Tuşla Dosya Formatı ([Tek Tuş Dosya Formatı] **RAW/Fx** düğmesine ayarlandığında duyulan işletim sesi)
- 1 saniye için OK düğmesine basın (AF Noktası Değiştir etkin olduğunda veya devredışı bırakıldığında duyulan işletim sesi)

1 [Ayar 1] menüsünde [Bip sesi] seçiniz ve çoklu seçicinin () düğmesine basınız.

[Bip sesi 1] ekranı belirir.

2 Çoklu seçicinin () düğmesine basınız ve ses seviyesini ayarlamak üzere çoklu seçicinin () düğmesini kullanınız.

Altı seviye arasından seçim yapınız.  (0)'a ayarlandığında, tüm bip seslerini kapatılır.

3 Çoklu seçicinin () düğmesini kullanarak bir fonksiyon seçiniz.

[Bip sesi 2] ekranını görüntülemek için arka e-kadranı () çeviriniz.

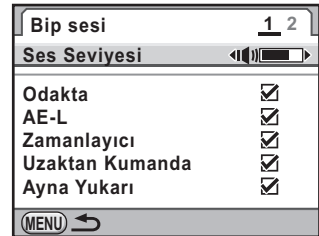

4 veya seçmek üzere çoklu seçicinin (◀▶) düğmesini kullanınız.

5 **MENU** düğmesine iki defa basınız.

Menü seçilmeden hemen önce görüntülenmiş olan ekran tekrar belirir.

Tarih ve Saat Ekranının Değiştirilmesi

Başlangıç tarih ve saati ayarlarını değiştirebilir ve bunların görüntü formatlarını ayarlayabilirsiniz. Tarih görüntüleme biçimi için [aa/gg/yy], [gg/aa/yy] veya [yy/aa/gg] arasından ve saat görüntüleme biçimi için de [12h] (12-saat ekranı) veya [24h] (24-saat ekranı) arasından seçim yapınız.

[↩ Ayar 1] menüsünde [Tarih Ayarlama] kısmını ayarlayınız.

🔊 Tarih ve Saatin Ayarlanması (s.68)

Saat Diliminin Ayarlanması

“Başlangıç Ayarları” (s.66) kısmında seçilen tarih ve saat, bulunduğunuz yerin tarih ve saati olarak kullanılır.

[Dünya Saati] dahilinde gidilen yeri belirlemeniz, yurtdışına seyahat ettiğinizde yerel tarihi ve saati ekranda görüntülenmeye imkan verir.

1 [↩ Ayar 1] menüsünde [Dünya Saati] seçiniz ve çoklu seçicinin (▶) düğmesine basınız.

[Dünya Saati] ekranı belirir.

2 [Saat ayarı] için, çoklu seçicinin (◀▶) düğmesini kullanarak ↗ (Gidilen yer) veya ↕ (Bulunulan yer) seçiniz.

Bu ayar, kılavuz ekranında veya kontrol panelinde beliren tarihe ve saate yansıtılır.



3 Çoklu seçicinin (▼) düğmesine basınız.

Seçim çerçevesi [→ Gidilen yer] kısmına hareket eder.

4 Çoklu seçicinin (▶) düğmesine basınız.

[→ Gidilen yer] ekranı belirir.

5 Bir gidilen yer şehri seçmek üzere çoklu seçicinin (◀▶) düğmesini kullanınız.

Bölgeyi değiştirmek için arka e-kadranı (☀️) çeviriniz.

Seçilen şehir için konum, saat farkı ve geçerli saat görüntülenir.

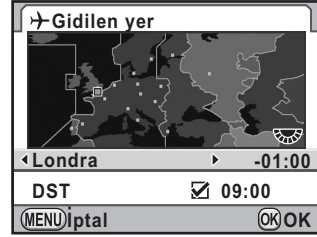

6 [DST] seçmek için çoklu seçicinin (▲▼) düğmesine basınız.

7 veya seçmek için çoklu seçicinin (◀▶) düğmesini kullanınız.

Eğer gidilen yer şehrinde yaz saati uygulaması (DST) varsa seçiniz.

8 OK düğmesine basınız.

Ayarlar kaydedilir ve 2. Adımda görüntülenmiş olan ekran tekrardan görüntülenir.

9 MENU düğmesine iki defa basınız.

Menü seçilmeden hemen önce görüntülenmiş olan ekran tekrar belirir.



- Bir gidilen yer olarak seçilebilecek şehirleri görmek için bkz. "Saat Dilimleri Şehir Listesi" (s.286).
- Şehri ve DST ayarını değiştirmek için 2. Adımda [↕️ Bulunulan Yer] seçiniz.
- [Saat ayarı] ayarını → (Gidilen yer) olarak ayarladığımız zaman, → belirir. (s.29) Ayrıca, video çıkışı (s.252) ayarı bu şehir için belirlenmiş video çıkış biçimine değişir.

Saat Dilimleri Şehir Listesi

Bölge	Şehir	Video Çıkış Formatı	Bölge	Şehir	Video Çıkış Formatı
Kuzey Amerika	Honolulu	NTSC	Afrika/Batı Asya	İstanbul	PAL
	Ankora	NTSC		Kahire	PAL
	Vancouver	NTSC		Kudüs	PAL
	San Francisco	NTSC		Nairobi	PAL
	Los Angeles	NTSC		Cidde	PAL
	Calgary	NTSC		Tahran	PAL
	Denver	NTSC		Dubai	PAL
	Şikago	NTSC		Karaçi	PAL
	Miami	NTSC		Kabil	PAL
	Toronto	NTSC		Male	PAL
	New York	NTSC		Delhi	PAL
Halifaks	NTSC	Kolombo	PAL		
Orta ve Güney Amerika	Mexico City	NTSC	Katmandu	PAL	
	Lima	NTSC	Dakka	PAL	
	Santiago	NTSC	Doğu Asya	Yangon	NTSC
	Caracas	NTSC		Bangkok	PAL
	Buenos Aires	PAL		Kuala Lumpur	PAL
	Sao Paulo	PAL		Vientiane	PAL
Rio de Janeiro	NTSC	Singapur		PAL	
Avrupa	Lizbon	PAL		Phnom Penh	PAL
	Madrid	PAL		Ho Chi Minh	PAL
	Londra	PAL		Jakarta	PAL
	Paris	PAL		Hong Kong	PAL
	Amsterdam	PAL		Pekin	PAL
	Milan	PAL		Şangay	PAL
	Roma	PAL	Manila	NTSC	
	Kopenhag	PAL	Taipei	NTSC	
	Berlin	PAL	Seul	NTSC	
	Prag	PAL	Tokyo	NTSC	
	Stokholm	PAL	Guam	NTSC	
	Budapeşte	PAL	Okyanusya	Perth	PAL
	Varşova	PAL		Adelaide	PAL
	Atina	PAL		Sidney	PAL
	Helsinki	PAL		Noumea	PAL
Moskova	PAL	Wellington		PAL	
Afrika/Batı Asya	Dakar	PAL		Auckland	PAL
Cezayir	PAL	Pago Pago	NTSC		
Johannesburg	PAL				

Ekran Dilinin Ayarlanması

Görüntülenen menülerin, hata mesajlarının, vs. dilini seçebilirsiniz. [Ayar 1] menüsünde [Language/ 言語] dahilinde ayarlayınız.

Ekran Dilinin Ayarlanması (s.66)

Yazı Boyutunun Ayarlanması

İlgili menü ekranlarında seçilen bir öğenin yazı boyutunu [Standart] (normal ekran) veya [Büyük] (büyütülmüş ekran) olarak ayarlayabilirsiniz.

[ Ayar 1] menüsünde [Metin Boyutu] dahilinde ayarlayınız.



Kılavuz Ekran Süresinin Ayarlanması

Fotoğraf makinesi açıldığı ve pozlama modu değiştirildiği zaman, monitörde görüntülenecek olan kılavuzların görüntülenme süresinin uzunluğunu ayarlayın. (s.29)

[3sn.] (varsayılan ayar), [10sn.], [30sn.] ve [Kapalı] arasından seçim yapınız.

[ Ayar 1] menüsünde [Kılavuz Ekranı] dahilinde ayarlayınız.



Görüntülenen Menü Sekmesinin Ayarlanması

MENU düğmesine basıldığında monitörde görüntülenen başlangıç menü sekmesini ayarlayınız.

1 **[C Özel Ayar 4]** menüsünde **[24. Menü Konumunu Kaydet]** seçiniz ve çoklu seçicinin (►) düğmesine basınız.

[24. Menü Konumunu Kaydet] ekranı belirir.

2 **[Menü Konumunu Resetle]** veya **[Menü Konumunu Kaydet]** seçmek üzere çoklu seçicinin (▲ ▼) düğmesini kullanınız ve **OK** düğmesine basınız.

1	Menü Konumunu Resetle	[📷 Kayıt Modu 1] menüsü (pozlama modu 🎞 (Film) olarak ayarlıysa [📷 Kayıt Modu 4] menüsü ve Oynatım menüsünde [▶ Oynatım 1] menüsü) daima ilk olarak görüntülenir. (varsayılan ayar)
2	Menü Konumunu Kaydet	En son seçilen menü sekmesi ilk olarak görüntülenir.

3 **MENU** düğmesine basınız.

Menü seçilmeden hemen önce görüntülenmiş olan ekran tekrar belirir.

Durum Ekranının Ayarlanması

Durum ekranının monitörde görüntülenmesini ayarlayabilir ve durum ekranı ve kontrol panelinin ekran rengini ayarlayabilirsiniz.

- 1** [**↖** Ayar 1] menüsünde [Durum Ekranı] seçiniz ve **çoklu seçicinin (▶)** düğmesine basınız.

[Durum Ekranı] ekranı belirir.

- 2** veya seçmek için **çoklu seçicinin (◀▶)** düğmesini kullanınız.

<input checked="" type="checkbox"/>	Durum ekranını görüntüler.
<input type="checkbox"/>	Durum ekranını görüntülemez.

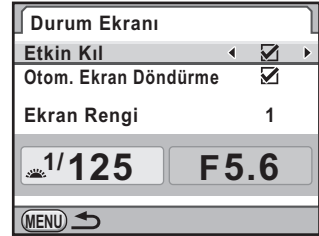

- 3** [Otom. Ekran Döndürme] seçmek üzere **çoklu seçicinin (▲▼)** düğmesini kullanınız ve veya seçmek üzere **çoklu seçicinin (◀▶)** düğmesini kullanınız.

<input checked="" type="checkbox"/>	Eğer parlaklık ölçülürken fotoğraf makinesi dikey tutulursa, durum ekranı ve kontrol paneli dikey olarak görüntülenir. (varsayılan ayar)
<input type="checkbox"/>	Durum ekranı ve kontrol paneli daima yatay olarak görüntülenir.

- 4** **Çoklu seçicinin (▲▼)** düğmesine basarak [Ekran Rengi] seçiniz ve altı ekran rengi arasından seçim yapmak üzere **çoklu seçicinin (◀▶)** düğmesine basınız.

- 5** **MENU** düğmesine iki defa basınız.

Menü seçilmeden hemen önce görüntülenmiş olan ekran tekrar belirir.

Hızlı İzleme için Ekran Ayarı

Hızlı izleme ekran ayarlarını belirleyebilirsiniz.

- 1 [📷 Kayıt Modu 5] menüsünde [Hızlı İzleme] seçiniz ve çoklu seçicinin (▶) düğmesine basınız.

[Hızlı İzleme] ekranı belirir.

- 2 Çoklu seçicinin (▶) düğmesine basınız ve bir ekran saati seçmek üzere çoklu seçicinin (▲ ▼) düğmesini kullanınız.

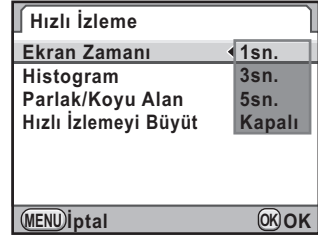

- 3 OK düğmesine basınız.
- 4 [Histogram], [Parlak/Koyu Alan] veya [Hızlı İzlemeyi Büyüt] seçmek için çoklu seçicinin (▲ ▼) düğmesini kullanınız.
- 5 veya seçmek için çoklu seçicinin (◀ ▶) düğmesini kullanınız.

[Hızlı İzlemeyi Büyüt] (varsayılan ayar) olarak ayarlandığında, arka e-kadran (📷) ile fotoğrafı büyütebilirsiniz. (s.235)

- 6 MENU düğmesine iki defa basınız.

Menü seçilmeden hemen önce görüntülenmiş olan ekran tekrar belirir.

Monitör Parlaklığının Ayarlanması

Monitörün parlaklığını ayarlayabilirsiniz.

- 1 [↖ Ayar 2] menüsünde [Parlaklık Seviyesi] seçiniz ve çoklu seçicinin (▶) düğmesine basınız.

[Parlaklık Seviyesi] ekranı belirir.

- 2 Parlaklığı ayarlamak için çoklu seçicinin (◀▶) düğmesini kullanınız.

15 parlaklık seviyesi arasından seçim yapabilirsiniz.

⊙ düğmesine basıldığında değer ±0 olarak resetlenir.



- 3 OK düğmesine basınız.

- 4 MENU düğmesine basınız.

Menü seçilmeden hemen önce görüntülenmiş olan ekran tekrar belirir.

Monitör Renginin Ayarlanması

Monitörün rengini ayarlayabilirsiniz.

- 1 [↶ Ayar 2] menüsünde [LCD Renk Ayarı] seçiniz ve çoklu seçicinin (▶) düğmesine basınız.

[LCD Renk Ayarı] ekranı belirir.

- 2 Rengi ayarlayınız.

G-M ve B-A eksenlerinde yedi seviye mevcuttur.

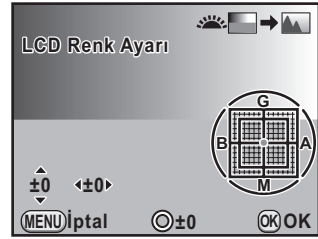

Mevcut işlemler

Çoklu seçicinin (▲▼) düğmesi	Yeşil (G) ve macenta (M) arasındaki renklerin tonunu ayarlar.
Çoklu seçicinin (◀▶) düğmesi	Mavi (B) ve kehribar (A) arasındaki renklerin tonunu ayarlar.
⊙ düğmesi	Ayar değerini resetler.
Ön e-kadran (☀)	Arka planda kaydedilen bir fotoğrafı görüntüler ve böylece fotoğrafı görüntülerken rengi ayarlayabilirsiniz. Bu, ekranın rengini bir bilgisayar monitörünün rengi ile eşleştirmek için kullanışlıdır.

- 3 OK düğmesine basınız.

- 4 MENU düğmesine basınız.

Menü seçilmeden hemen önce görüntülenmiş olan ekran tekrar belirir.

Elektronik Seviye Ekranının Ayarlanması

Bu fotoğraf makinesi, vizördeki ve LCD panel ve monitördeki çubuk grafikte gösterildiği şekliyle cihazın düz olduğunu tespit etmek için bir elektronik seviye ile donatılmıştır. Çubuk grafiğin görüntülenmesini seçebilirsiniz.

1 [📷 Kayıt Modu 4] menüsünde [Elektronik Seviye] seçiniz.

2 veya seçmek için çoklu seçicinin (◀▶) düğmesini kullanınız.

<input checked="" type="checkbox"/>	Elektronik seviyenin çubuk grafiğini görüntüler.
<input type="checkbox"/>	Elektronik seviyenin çubuk grafiğini görüntüler. (varsayılan ayar)

3 MENU düğmesine basınız.

Menü seçilmeden hemen önce görüntülenmiş olan ekran tekrar belirir.



Kontrol panelinde **INFO** düğmesine basıldığında çubuk grafik görüntülenebilir. (s.30) [Elektronik Seviye] **RAW/Fx** düğmesine (s.280) atandığı zaman, elektronik seviyenin görüntülenmesi üzere durum ekranı veya Live View görüntülenirken **RAW/Fx** düğmesine basınız. (s.166)

Klasör İsimlendirme Sisteminin Değiştirilmesi

Fotoğrafların saklanması için bir klasör isimlendirme sistemi seçebilirsiniz. [Ayar 2] menüsünde [Klasör İsmi] kısmını ayarlayınız.

Tarih	Resmin çekilmiş olduğu ay ve gün bilgilerinin iki basamağı, [xxx_AAGG] şeklinde klasör ismi olarak atanır. [xxx], 100'den 999'a dek ardışık bir sayıdır. [AAGG] (ay ve gün), [Tarih Ayarlama] (s.284) kısmında ayarlanan ekran stiline göre belirir. (varsayılan ayar) Örnek) 101_0125 : 25 Ocak'ta çekilmiş olan fotoğrafları içeren klasör
PENTX	Klasör ismi [xxxPENTX] şeklinde atanır. Örnek) 101PENTX



Kaydedilebilir fotoğrafların sayısı 500'ü aştığı zaman, çekilen fotoğraflar her biri 500 fotoğraflık klasörlere ayrılır. Ancak, Otomatik Parantezli çekimde, fotoğrafların sayısı 500'ü aşıya bile, çekim tamamlanana dek fotoğraflar aynı klasör içerisinde saklanacaktır.

Yeni Klasörler Oluşturma

Bir SD Bellek Kartında yeni bir klasör oluşturur. Mevcut kullanılmakta olan klasörün numarasını takip eden numaraya sahip olan bir numara ile yeni bir klasör oluşturulur.

1 [**↶** Ayar 2] menüsünde [**Yeni Klasör Oluştur**] seçiniz ve **çoklu seçicinin (▶)** düğmesine basınız.

[Yeni Klasör Oluştur] ekranı belirir.

2 [**Klasör oluştur**] seçmek üzere **çoklu seçicinin (▲)** düğmesine basınız ve **OK** düğmesine basınız.

Yeni bir numaraya sahip bir klasör oluşturulur.

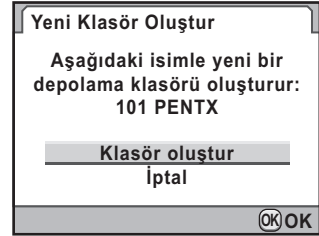

Bu işlem gerçekleştirilerek yalnızca bir klasör oluşturulabilir. Ardışık olarak pek çok boş klasör oluşturulamaz.

Dosya İsminin Belirlenmesi

Fotoğrafların dosya isimlerini değiştirebilirsiniz.

Varsayılan isimlendirme yöntemi, [📷 Kayıt Modu 3] menüsündeki [Renk Boşluğu] (s.211) ayarına bağlı olarak aşağıdaki gibidir.

“xxxx” dosya numarasını gösterir. Bu dört basamaklı ardışık bir sayı olarak görüntülenir.

Renk Alanı	Dosya İsmi
sRGB	IMGPxxxx.JPG
AdobeRGB	_IGPxxxx.JPG

sRGB için, [IMGP]'yi (4 karakter) istenen karakterlere değiştirebilirsiniz. AdobeRGB için, seçmiş olduğunuz 4 karakter içinden, ilk 3 karakter [IGP]'nin yerine atanacaktır.

Örnek: [ABCDxxxx.JPG] olarak ayarlandığında, AdobeRGB için dosyalar [_ABCxxxx.JPG] şeklinde adlandırılır.

- 1 [🔍 Ayar 3] menüsünde [Dosya İsmi] seçiniz ve çoklu seçicinin (▶) düğmesine basınız.

[Dosya İsmi] ekranı belirir.

- 2 [Değiştir] seçmek için çoklu seçicinin (▲▼) düğmesini kullanınız ve çoklu seçicinin (▶) düğmesine basınız.

Yazı girme ekranı belirir.

Değiştirilmiş bir dosya ismini bunun varsayılan ayarına resetlemek üzere [Dosya İsmi Resetle] seçiniz.

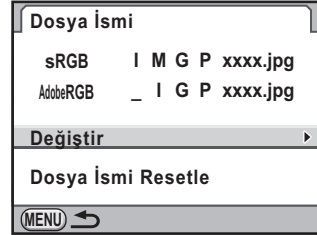

3 Yazıyı değiştiriniz.

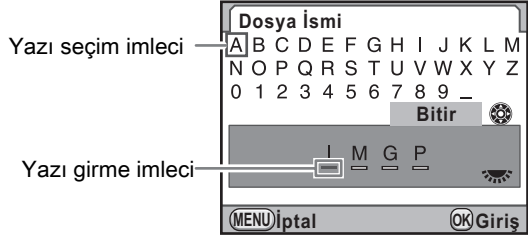

Mevcut işlemler

Çoklu seçici (▲▼◀▶)

Yazı seçim imlecini hareket ettirir.

Arka e-kadran (☀️)

Yazı girme imlecini hareket ettirir.

OK düğmesi

Yazı giriş imlecini konumunda yazı seçim imlecini ile seçilen bir karakter girer.

4 Yazıyı girdikten sonra, yazı seçim imlecini [Bitir] kısmına taşıyınız ve **OK** düğmesine basınız.

Dosya ismi değiştirilir.

5 **MENU** düğmesine iki defa basınız.

Menü seçilmeden hemen önce görüntülenmiş olan ekran tekrar belirir.

Dosya Numarası Ayarının Seçilmesi

Yeni bir klasöre kaydedildiği zaman bir fotoğrafa dosya numarası atanması için ilgili metodu seçebilirsiniz. [📷 Kayıt Modu 4] menüsünde [Hafıza] (s.306) kısmında [Dosya No.] dahilinde ayarı gerçekleştiriniz.

<input checked="" type="checkbox"/>	Bir önceki klasöre kaydedilmiş olan en son fotoğrafın dosya numarası muhafaza edilir ve bundan sonraki fotoğraflara, yeni bir klasör oluşturulmuş olsa bile, ardışık dosya numaraları atanır.
<input type="checkbox"/>	Fotoğrafların kaydedilmesi için her yeni klasör oluşturulmasında, bir klasöre kaydedilen ilk fotoğrafın dosya numarası 0001'e döner.

Otomatik Güç Kapanma Fonksiyonunun Ayarlanması

Belli bir süre sonunda kullanılmaması durumunda fotoğraf makinesinin otomatik olarak kapanmasını ayarlayabilirsiniz. [1dk] (default setting), [3dk], [5dk], [10dk], [30dk] ya da [Kapalı] arasından seçim yapınız.

[Ayar 3] menüsünde [Otomatik Kapanma] dahilinde ayarlayınız.



- Otomatik Kapanma fonksiyonu aşağıda belirtilen durumlarda çalışmaz:
 - Live View görüntüsü belirdiği zaman
 - slayt gösterimi oynatıldığı zaman
 - fotoğraf makinesi bir USB kablosu ile bir bilgisayara bağlandığı zaman
- Ayarlı süre sonrasında fotoğraf makinesinin kapanması halinde, fotoğraf makinesini yeniden aktive etmek için aşağıdaki işlemlerden birini gerçekleştiriniz.
 - Fotoğraf makinesini tekrar açınız.
 - Deklanşöre yarıya kadar basınız.
 - [▶] düğmesine, **MENU** düğmesine veya **INFO** düğmesine basınız.

Bir Pil Seç

Opsiyonel pil seti D-BG4 takılı olduğu zaman, pil önceliğini fotoğraf makinesine veya pil setine ayarlayabilirsiniz.

- 1 [↶ Ayar 3] menüsünde [Pil Seçin] seçiniz ve çoklu seçicinin (▶) düğmesine basınız.

[Pil Seçin] ekranı belirir.

- 2 Çoklu seçicinin (▶) düğmesine basınız.

- 3 Öncelik verilmesi üzere bir pil seçmek için çoklu seçicinin (▲ ▼) düğmesini kullanınız ve sonrasında OK düğmesine basınız.

Otomatik Seç	Öncelik, daha fazla pil gücü kalmış olan pile verilir. (varsayılan ayar)
Gövde İlk/ Pil Seti İlk	Öncelik, seçilen pile verilir.

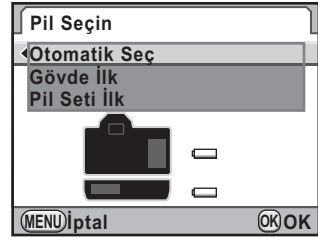

- 4 Pil seti üzerinde AA piller kullanıldığında, [AA Pil Türü] seçmek için çoklu seçicinin (▲ ▼) düğmesini kullanınız ve çoklu seçicinin (▶) düğmesine basınız.

- 5 AA pil tipini seçmek için çoklu seçicinin (▲ ▼) düğmesini kullanınız ve sonrasında OK düğmesine basınız.

[Otomatik tarama] olarak ayarlandığında, fotoğraf makinesi kullanılmakta olan pillerin türünü otomatik olarak belirleyecektir.

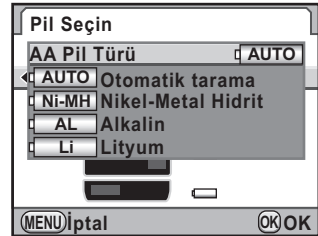

6 MENU düğmesine iki defa basınız.

Menü seçilmeden hemen önce görüntülenmiş olan ekran tekrar belirir.



- Eğer hem fotoğraf makinesi gövdesinde hem de pil setinde pil mevcutsa, fotoğraf makinesi açıldığı zaman her ikisinin pil seviyesi de kontrol edilir. [Pil Seçin] ayarından bağımsız olarak, her iki pil hafif bir şekilde kullanılır.
- Kontrol neticesinde, mevcut seçili olan pilin bitmesi halinde, ekranda [Pil bitmiş durumda] mesajı belirir. Fotoğraf makinesini tekrardan kapatıp açınız, fotoğraf makinesi gücü kalmış olan pile geçiş yapacaktır.
- Durum ekranında ve LCD panelde pil kullanım durumuna göz atabilirsiniz. (s.58)



Pil setine takılmış olan AA pillerin türü 5. Adımdaki pil türü ayarından farklı olduğu zaman, pil seviyesi düzgün bir şekilde belirlenemeyecektir. Lütfen düzgün pil türünü seçiniz. Genellikle, [Otomatik tarama] ayarı kullanıldığında herhangi bir sorunla karşılaşmamaktadır. Ancak düşük sıcaklıklarda iken ve pillerin uzun süreler boyunca saklandıktan sonra kullanılması durumunda, fotoğraf makinesinin, kalan pil seviyesini düzgün bir biçimde belirleyebilmesi için uygun pil türünü ayarlayınız.



Fotoğraf makinesi türü, çekim bilgileri ve diğer bilgiler, çekilen fotoğraflarda Exif veri formatında gömülü şeklindedir. Fotoğrafçı bilgilerini bu Exif içerisine gömülü olarak kaydedebilirsiniz.



Exif bilgilerini kontrol etmek için, tedarik edilmiş olan programı (s.315) kullanınız.

1 [**↖** Ayar 3] menüsünde [Telif Hakkı Bilgileri] seçiniz ve **çoklu seçicinin (▶)** düğmesine basınız.

[Telif Hakkı Bilgileri] ekranı belirir.

2 veya seçmek için **çoklu seçicinin (◀▶)** düğmesini kullanınız.

<input checked="" type="checkbox"/>	Telif hakkı bilgilerini Exif'e kaydeder.
<input type="checkbox"/>	Telif hakkı bilgilerini Exif'e kaydetmez (varsayılan ayar).



3 [**Fotoğrafçı**] seçmek için **çoklu seçicinin (▲▼)** düğmesini kullanınız ve **çoklu seçicinin (▶)** düğmesine basınız.

Yazı girme ekranı belirir.

4 Yazıyı girin.

32'ye kadar tek-bit alfanümerik karakter ve sembol girişi yapılabilir.

Yazı seçim imleci

Yazı girme imleci

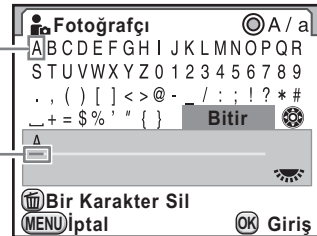

Mevcut işlemler

Çoklu seçici (▲▼◀▶)	Yazı seçim imlecini hareket ettirir.
Arka e-kadran (📷)	Yazı girme imlecini hareket ettirir.
⊙ düğmesi	Büyük ve küçük harfler arasında geçiş yapar.
OK düğmesi	Yazı giriş imleci konumunda yazı seçim imleci ile seçilen bir karakter girer.
🗑️ düğmesi	Yazı giriş imleci konumunda bir karakteri siler.

5 Yazıyı girdikten sonra, yazı seçim imlecini [Bitir] kısmına taşıyınız ve **OK** düğmesine basınız.

Fotoğraf makinesi [Telif Hakkı Bilgileri] ekranına döner.

6 [Telif Hakkı Sahibi] seçmek üzere çoklu seçicinin (▲▼) düğmesine basınız ve [Fotoğrafçı] dahilinde gösterilenle aynı şekilde yazıyı giriniz.

7 **MENU** düğmesine iki defa basınız.

Menü seçilmeden hemen önce görüntülenmiş olan ekran tekrar belirir.

SD Bellek Kartında depolanmış olan fotoğraflara DPOF (Dijital Baskı Sipariş Formatı) ayarları ekleyerek, fotoğrafların kopya sayısını ve öncesinde fotoğraflara tarih baskısının yapılıp yapılmayacağını belirleyebilir ve bu SD Bellek Kartını baskı almak üzere bir fotoğraf mağazasına götürerek normal fotoğraf baskıları sipariş edebilirsiniz.



- DPOF ayarları RAW fotoğraflarına ve videolara uygulanamaz.
- 999'a kadar fotoğraf için DPOF ayarları oluşturabilirsiniz.

1 Oynatım modunda çoklu seçicinin (▼) düğmesine basınız. Oynatım modu paleti görüntülenir.

2 Çoklu seçiciyi (▲ ▼ ◀ ▶) kullanarak  (DPOF) seçiniz ve OK düğmesine basınız. Ayarların nasıl seçileceği ile ilgili ekran görüntülenir.

3 [Tek Fotoğraf] veya [Tüm fotoğraflar] seçmek üzere çoklu seçicinin (▲ ▼) düğmesini kullanınız ve OK düğmesine basınız. Eğer [Tüm fotoğraflar] seçtiyseniz, 5. Adıma geçiniz.



4 Bir fotoğraf seçmek için çoklu seçicinin (◀ ▶) düğmesini kullanınız.

5 Kopya sayısını seçmek için çoklu seçicinin (▲ ▼) düğmesini kullanınız.

99 kopyaya kadar ayarlayabilirsiniz. DPOF ayarları olan fotoğraflar için ekranın üst sağ kısmında  belirir. DPOF ayarlarını iptal etmek için, kopya sayısını [00] olarak ayarlayınız.



6 Tarih baskısı için veya seçmek üzere arka e-kadranı (☀️) çeviriniz.

<input checked="" type="checkbox"/>	Tarih baskısı yapılacaktır.
<input type="checkbox"/>	Tarih basılmayacaktır.

Diğer fotoğraflar için DPOF ayarlarını yapmak üzere 4. ila 6. Adımları tekrarlayınız.

7 OK düğmesine basınız.

Seçilen fotoğraf için DPOF ayarları kaydedilir ve fotoğraf makinesi Oynatım moduna döner.



- Yazıcıya veya fotoğraf baskı laboratuvarındaki ekipmana bağlı olarak, resimlerin üzerinde tarih yazdırılamayabilir.
- Tüm fotoğraflar için belirlenen kopya sayısı tüm fotoğraflara uygulanır ve tek fotoğraf için belirlenen ayarlar iptal edilir.

CMOS Sensördeki Bozuk Piksellerin Düzeltilmesi (Piksel Eşleştirme)

Piksel Eşleştirme, CMOS sensördeki bozuk piksellerin bulunması ve düzeltilmesi için kullanılan bir fonksiyondur.

1 [ Ayar 4] menüsünde [Piksel Haritalama] seçiniz ve çoklu seçicinin (▶) düğmesine basınız.

[Piksel Haritalama] ekranı belirir.

2 [Piksel Haritalama] seçmek üzere çoklu seçicinin (▲) düğmesine basınız ve **OK** düğmesine basınız.

Hasarlı pikseller bulunur ve düzeltilir, menü ögesi seçilmeden önce görüntülenmiş olan ekran tekrardan görüntülenir.



Pil seviyesi düşük olduğu zaman, monitörde [Piksel Haritalamayı etkin kılmak için yeterli pil gücü yok] mesajı belirir. AC adaptör kitini (opsiyonel) kullanınız veya büyük miktarda dolu olan bir pile değiştiriniz.

Fotoğraf Makinesinde Kaydetmek üzere Ayarların Seçilmesi (Bellek)

Fotoğraf makinesi kapatıldığı zaman hangi fonksiyon ayarlarının kaydedileceğini seçebilirsiniz. Aşağıdaki fonksiyon ayarları kaydedilebilir.

Fonksiyon	Fabrika Ayarı
Flaş Modu	<input checked="" type="checkbox"/>
Geçiş Modu	<input checked="" type="checkbox"/>
Beyaz Dengesi	<input checked="" type="checkbox"/>
Özel Fotoğraf	<input checked="" type="checkbox"/>
Hassasiyet	<input checked="" type="checkbox"/>
EV Telafisi	<input checked="" type="checkbox"/>
Flaş Pozlama Telafisi	<input checked="" type="checkbox"/>

Fonksiyon	Fabrika Ayarı
Ters İşlem	<input type="checkbox"/>
Genişl. Parantezleme	<input checked="" type="checkbox"/>
Dijital Filtre	<input type="checkbox"/>
YDM Çekimi	<input type="checkbox"/>
Oynatım Bilgisi Ekranı	<input checked="" type="checkbox"/>
Dosya No.	<input checked="" type="checkbox"/>



Mod kadranı **USER** olarak ayarlandığında [Hafıza] seçilemez.

1 [📷 Kayıt Modu 5] menüsünde [Hafıza] seçiniz ve çoklu seçicinin (▶) düğmesine basınız.

[Hafıza 1] ekranı belirir.

2 Çoklu seçicinin (▲▼) düğmesini kullanarak bir fonksiyon seçiniz.

[Hafıza 2] ekranını görüntülemek için arka e-kadranı (☀️) çeviriniz.

Hafıza	1	2
Flaş Modu	<input checked="" type="checkbox"/>	<input checked="" type="checkbox"/>
Geçiş Modu	<input checked="" type="checkbox"/>	<input checked="" type="checkbox"/>
Beyaz Dengesi	<input checked="" type="checkbox"/>	<input checked="" type="checkbox"/>
Özel Fotoğraf	<input checked="" type="checkbox"/>	<input checked="" type="checkbox"/>
Hassasiyet	<input checked="" type="checkbox"/>	<input checked="" type="checkbox"/>
EV Telafisi	<input checked="" type="checkbox"/>	<input checked="" type="checkbox"/>
Flaş Pozlama Telafisi	<input checked="" type="checkbox"/>	<input checked="" type="checkbox"/>
(MENU) ↩		

3

veya seçmek için çoklu seçicinin (◀ ▶) düğmesini kullanınız.

<input checked="" type="checkbox"/>	Fotoğraf makinesi kapatıldığı zaman bile ayarlar kaydedilir.
<input type="checkbox"/>	Fotoğraf makinesi kapatıldığı zaman ayarlar temizlenir ve bunlar varsayılan değerlerine döndürülür.

4

MENU düğmesine iki defa basınız.

Menü seçilmeden hemen önce görüntülenmiş olan ekran tekrar belirir.



- Yeni bir klasör oluşturulmuş olsa bile dosya ismi için ardışık numaralandırmaya devam etmek üzere [Dosya No.] kısmını (Açık) olarak ayarlayınız. Bkz. "Dosya Numarası Ayarının Seçilmesi" (s.297).
- [↖ Ayar] menüsü resetlendiği zaman (s.327), tüm Bellek ayarları bunların varsayılan değerlerine döndürülür.

Not



10 Bilgisayarla Bağlantı

Bu bölümde fotoğraf makinesinin bilgisayarınıza nasıl bağlanacağı, tedarik edilmiş olan CD-ROM'un kurulumu v.s. ile ilgili açıklamalar bulunmaktadır.

Çekilen Fotoğrafların bir Bilgisayarda İşlemden Geçirilmesi	310
Fotoğrafların Bilgisayarınıza Kaydedilmesi	311
Tedarik Edilmiş olan Programın Kullanımı	313

Çekilen Fotoğrafların bir Bilgisayarda İşlemden Geçirilmesi

Çekilen fotoğraflar ve videolar, bir USB kablosu üzerinden bu fotoğraf makinesinin bağlanmasıyla bir bilgisayara aktarılabilir ve tedarik edilmiş olan program yoluyla kullanılabilir.

Fotoğraf makinenizi bir bilgisayara bağlamak veya tedarik edilmiş olan CD-ROM (S-SW132) içindeki "PENTAX Digital Camera Utility 4" programını kullanmak için, aşağıdaki sistem gerekliliklerini sağlamanızı tavsiye ediyoruz.

● Windows

İşletim Sistemi	Windows XP (SP3 veya üstü), Windows Vista, veya Windows 7 (herhangi bir Windows x64 Edition'da bir 32-bit uygulaması olarak yürütülebilir.)
CPU	Pentium D 3.0 GHz dengi veya daha üstü (Intel Core 2 Duo işlemci 2.0 GHz dengi veya daha üstü tavsiye edilir)
RAM	2.0 GB ya da fazlası (3.0 GB veya fazlası tavsiye edilir)
Boş Disk Alanı	1 GB ya da fazlası (8 GB veya fazlası tavsiye edilir)
Monitör	1280×800 piksel veya daha fazlası (1920×1200 veya daha fazlası tavsiye edilir), 24-bit tam renk (yaklaşık 16,77 milyon renk)
Diğerleri	USB 2.0 bağlantı noktası, standart ekipman olmalıdır

● Macintosh

İşletim Sistemi	Mac OS X 10.4.11, 10.5, 10.6 veya 10.7
CPU	PowerPC G5 Dual-core 2.0 GHz veya daha üstü (Intel Core 2 Duo işlemci 2.0 GHz veya daha üstü tavsiye edilir. Üniversal İkili formatı.)
RAM	2.0 GB minimum (4.0 GB veya daha fazlası tavsiye edilir)
Boş Disk Alanı	1 GB minimum (8 GB veya daha fazlası tavsiye edilir)
Monitör	1280×800 piksel veya daha fazlası (1920×1200 veya daha fazlası tavsiye edilir), 24-bit tam renk (yaklaşık 16,77 milyon renk)
Diğerleri	USB 2.0 bağlantı noktası, standart ekipman olmalıdır

USB Bağlantı Modunun Ayarlanması

Fotoğraf makinesi bir bilgisayara bağlandığında USB bağlantı modunu seçiniz.

1 [ Ayar 2] menüsünde [USB Bağlantısı] seçiniz ve çoklu seçicinin (▶) düğmesine basınız.

2 [MSC] veya [PTP] seçmek için çoklu seçicinin ▲ ▼ düğmesini kullanınız.

MSC	Yığın Depolama Sınıfı (varsayılan ayar) Bir bilgisayara USB üzerinden bir bellek cihazı olarak bağlı olan cihazları yöneten genel amaçlı sürücü programıdır.
PTP	Resim Transfer Protokolü Dijital görüntülerin transferine ve dijital fotoğraf makinelerinin kontrolüne USB üzerinden izin veren bir protokoldür.

Aksi belirtilmedikçe [MSC] seçiniz.

3 **OK** düğmesine basınız.

4 **MENU** düğmesine basınız.

Menü seçilmeden hemen önce görüntülenmiş olan ekran tekrar belirir.

Fotoğraf Makinesi ve bir Bilgisayarın Bağlanması

Tedarik edilmiş olan USB kablosunu I-USB7 kullanarak fotoğraf makinesini bir bilgisayara bağlayınız.

1 Bilgisayarınızı açınız.

2 Fotoğraf makinesini kapatınız ve fotoğraf makinesinin PC/AV terminali ve bilgisayarı birbirine bağlamak için USB kabloyu kullanınız.

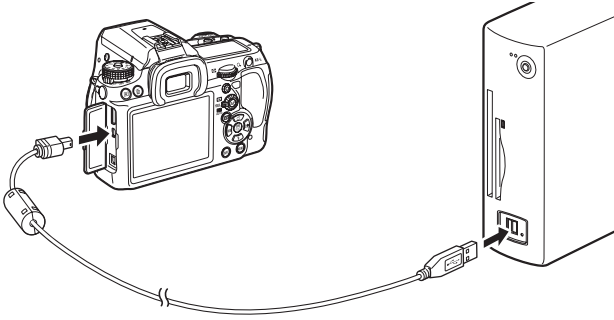

3 Fotoğraf makinenizi açın.

Fotoğraf makinesi, "K-5 II" etiketiyle bir kaldırılabilir disk veya SD Bellek Kartı olarak tanımlanır.

Eğer fotoğraf makinesi açıldığı zaman "K-5 II" ekranı belirirse, [Windows Explorer'ı kullanarak dosyaları görüntülemek için klasörü aç] seçiniz ve Tamam düğmesini tıklayınız.

4 Çekilen fotoğrafları bilgisayarınıza kaydedin.

Fotoğraf dosyasını (dosyalarını) veya klasörünü (klasörlerini) bilgisayarın sabit diskine kopyalayınız.

5 Fotoğraf makinenizle bilgisayarınızın bağlantısını kesin.



Fotoğraf makinesi üzerinde, bilgisayara bağlantılı iken işlem yapılamaz. Fotoğraf makinesi üzerinde işlem yapabilmek için, bilgisayarla olan USB bağlantısını sona erdirin, ardından fotoğraf makinesini kapatın ve USB kablosunu çıkarın.

“PENTAX Digital Camera Utility 4” tedarik edilmiş olan CD-ROM (S-SW132) içerisinde gelmektedir. PENTAX Digital Camera Utility 4 programını kullanarak, bilgisayarınızda kayıtlı olan fotoğraflar üzerinde işlem yapabilir ve bu fotoğraf makinesi ile çekilmiş olan RAW dosyalarını geliştirebilir ve fotoğrafların rengini ayarlayabilirsiniz.

Uyumlu dosya formatları: .bmp (BMP)/.jpg (JPEG)/.pef (PENTAX'ın orijinal RAW formatında kaydedilen dosyalar)/.png (PNG)/.tif (TIFF)/.dng (DNG formatlı RAW dosyası)

Programın Kurulumu

Tedarik edilmiş olan CD-ROM'dan programı kurabilirsiniz. Bilgisayarınızda çoklu hesaplar yaratılmış ise, programı kurmadan önce yönetici haklarına sahip olan bir hesapla oturumu açınız.

1 Bilgisayarınızı açınız.

Başka bir programın çalışmamakta olduğundan emin olunuz.

2 CD-ROM'u bilgisayardaki CD/DVD sürücüsüne yerleştiriniz.

[PENTAX Software Installer] ekranı görünür.

Eğer [PENTAX Software Installer] ekranı görünmez ise

• Windows için

- 1 Başlat menüsünde [Bilgisayarım] kısmına tıklayınız.
- 2 [CD/DVD sürücüsü (S-SW132)] simgesine çift-tıklayınız.
- 3 [Setup.exe] simgesine çift-tıklayınız.

• Macintosh için

- 1 Masaüstündeki CD/DVD (S-SW132) simgesine çift-tıklayınız.
- 2 [PENTAX Installer] simgesine çift-tıklayınız.

3 [PENTAX Digital Camera Utility 4] tıklayınız.

Macintosh için, daha sonraki adımları uygulamak üzere ekrandaki talimatları izleyiniz.

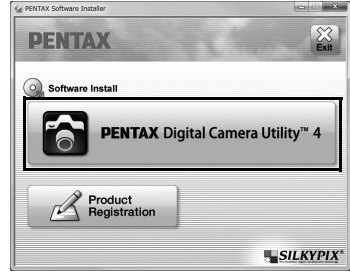

4 [Choose Setup Language] (Kurulum Dili Seç) ekranında istenen dili seçiniz ve [OK] düğmesini tıklayınız.



5 Seçilen dilde [InstallShield Wizard] ekranı belirdiği zaman, [Next] (İleri) düğmesini tıklayınız.

Daha sonraki adımları uygulamak üzere ekrandaki talimatları izleyiniz.

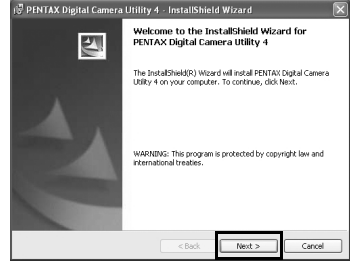

PENTAX Digital Camera Utility 4 ekranları

PENTAX Digital Camera Utility 4 programı başlatıldığı zaman, aşağıdaki ekran (tarayıcı) belirir.



Bu açıklamada kullanılan ekranlar Windows içindir.

● Tarayıcı sekmesi ayarı (varsayılan ayar)

Fotoğrafların görüntülenmesi ve organize edilmesi gibi dosya yönetim fonksiyonlarını uygulayabilirsiniz.

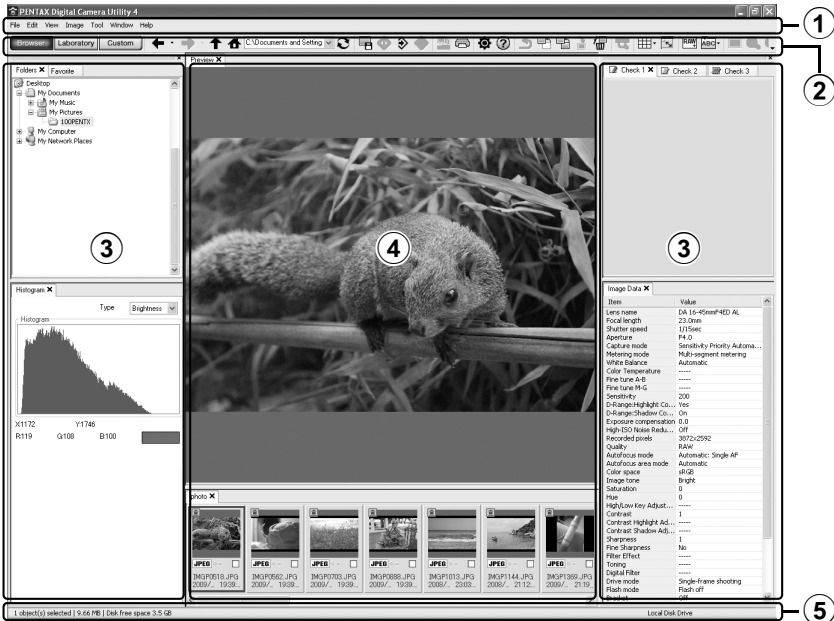

① Menü Çubuğu

Bu fonksiyonları uygular veya çeşitli ayarlar yapar. Macintosh için, menü çubuğu masaüstünün en üstünde belirir.

② Araç Çubuğu

Sıkça kullanılan fonksiyonlar, Araç çubuğu düğmeleri olarak sağlanır.

③ Kontrol Paneli

Seçilen fotoğrafın çekim bilgileri ve ayarları bu panelde belirir. Araç çubuğundaki Tarayıcı, Laboratuvar ve Özel düğmelerine basılarak, Kontrol Panelinde görüntülenen sekme sayfaları seti değiştirilebilir.

④ Dosya Ekranı Paneli

Seçilen klasördeki dosya listesi ve fotoğraflar burada belirir.

⑤ Durum Çubuğu

Seçilen öğedeki bilgiler belirir.

● Laboratuvar sekmesi ayarları (varsayılan ayar)

Fotoğrafın ayarlanması için kontrol paneli burada belirir.

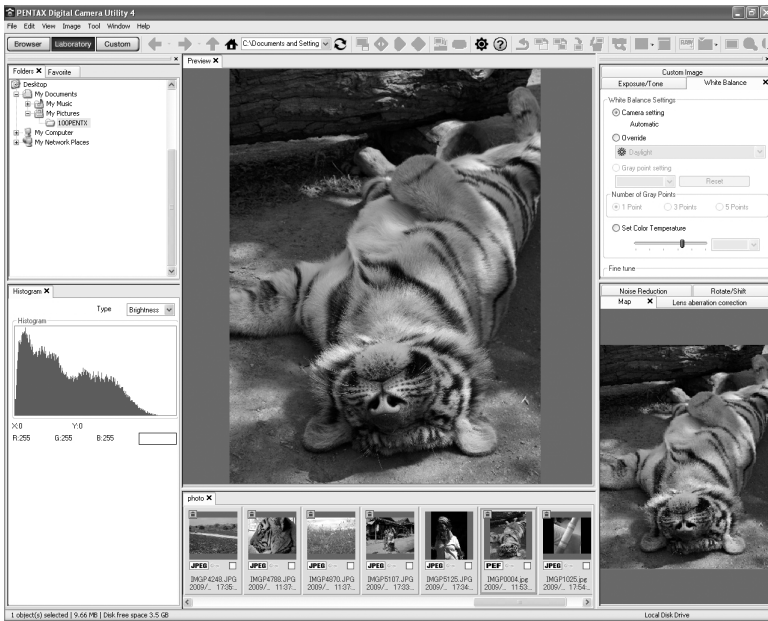

● Özel sekmesi ayarı (varsayılan ayar)

Ekran burada kişiselleştirilebilir.

Özel sekmesi ayarları, ihtiyaçlarınıza uygun olarak çeşitli sekme sayfalarını görüntülemek/gizlemek için özel ayarlar yapmanıza imkan verir. Varsayılan ayarlarla, tüm kontrol panelleri görüntülenir.

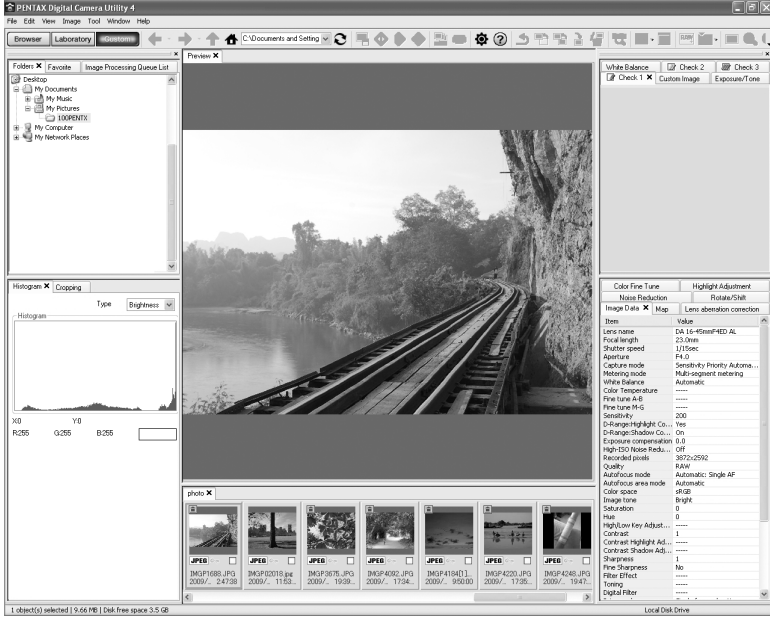

Programda Ayrıntılı Bilgilerin Görüntülenmesi

Yazılım programının kullanımı ile ilgili ayrıntılar için Yardım kısmına bakınız.

1 Araç çubuğunda ? düğmesini tıklayınız.

Veya [Help] (Yardım) menüsünde [PENTAX Digital Camera Utility Help] (Yardıma) kısmını seçiniz.

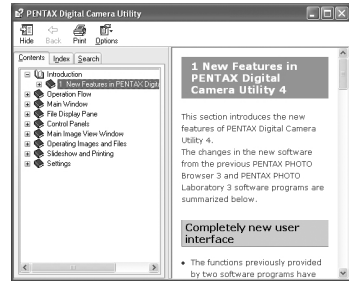

Ürün Kaydı Hakkında

Size daha iyi hizmet sunulması açısından, lütfen programı kaydetmeyi ihmal etmeyiniz.

S.314 sayfasındaki 3. Adım altında bulunan ekranda [Product Registration (Ürün Kaydı)] kısmını tıklayınız.



İnternette Ürün Kaydı için bir dünya haritası görüntülenir. Eğer bilgisayarınız İnternete bağlı ise, görünen ülke ya da bölgeye tıklayınız ve programınızın kaydı için belirtilen talimatları takip ediniz.

Yalnızca ülkeniz veya bölgenizin görüntülenmesi halinde online kayıt yapabileceğinizi not ediniz.

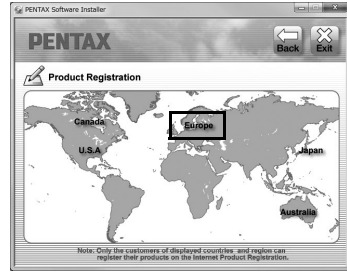

11 Ek

Fabrika Ayarları	320
Menülerin Resetlenmesi	327
Çeşitli Objektif Kombinasyonlarıyla Mevcut olan İşlevler	329
CMOS Sensörün Temizlenmesi	332
GPS Ünitesinin Kullanımı	337
Hata Mesajları	342
Sorun Giderme	345
Temel Özellikler	348
İndeks	355
GARANTİ POLİÇESİ	363

Aşağıdaki tabloda fabrika ayarları gösterilmektedir.

Bellek (s.306) dahilinde ayarlanan fonksiyonlar fotoğraf makinesi kapatılsa bile kayıtlı olarak kalır.

Ayarı Sıfırlama

Evet : Ayar, resetleme işlevi ile fabrika ayarına geri döner (s.327).

Hayır : Ayar, sıfırlama (reset) işleminden sonra bile kayıtlı kalır.



Doğrudan Tuşlar

Seçenek	Fabrika Ayarı	Ayarı Sıfırlama	Sayfa
Geçiş Modu	<input type="checkbox"/> (Tek Kare çekimi)	Evet	s.148 s.141 s.143 s.154 s.146
Flaş Modu	Çekim moduna göre değişir	Evet	s.77
Beyaz Dengesi	AWB (Otomatik)	Evet	s.205
Özel Fotoğraf	Parlak	Evet	s.219

[📷 Kayıt Modu] Menu

Seçenek	Fabrika Ayarı	Ayarı Sıfırlama	Sayfa	
USER Modu *1	USER 1	Evet	s.228	
Pozlama Modu *1	P (Program Otomatik Pozlaması)	Evet	s.228	
Dosya Formatı	JPEG	Evet	s.202	
JPEG Piksel Ayarı	16M (4928×3264)	Evet	s.200	
JPEG Kalite Ayarı	★★★ (En İyi)	Evet	s.201	
AF Ayarları	AUTO AF Noktası Ayarı	11 AF Noktası	Evet	s.128
	Genişletilmiş Alan AF	<input type="checkbox"/> (Kapalı)	Evet	s.130
Objektif Telifisi	Bozulma Telifisi	Kapalı	Evet	s.215
	Yan-Kromik-Spma Ayar	Kapalı	Evet	
Ters İşlem	Kapalı	Evet	s.222	

Seçenek		Fabrika Ayarı	Ayarı Sıfırlama	Sayfa
Genişl. Parantezleme	Tip	Kapalı	Evet	s.157
	Parantezleme Miktarı	BA±1 (Beyaz Dengesi)/±1 (Beyaz Dengesinden farklı)	Evet	
Dijital Filtre		Filtre kullanmaz	Evet	s.160
YDM Çekimi	YDM Çekimi	Kapalı	Evet	s.213
	Otomatik Hizala	<input type="checkbox"/> (Kapalı)	Evet	
Çoklu-pozlama	Çekim Sayısı	2 kez	Evet	s.152
	Otomatik EV ayarlamasi	<input type="checkbox"/> (Kapalı)	Evet	
Aralıklı Çekim	Aralık	00:00'01"	Evet	s.150
	Çekim Sayısı	2 fotoğr.	Evet	
	Aralıklı Çekm. Başlat	Şimdi	Evet	
	Süreyi Başlat	12:00AM / 00:00	Evet	
Oluşturma Ayarı	X-Y yönü	Merkez	Evet	s.217
	Döndürme	±0°	Evet	
	Bir Önceki Konumu Çağır	<input type="checkbox"/> (Kapalı)	Evet	
D-Menzil Ayarı	Vurgu Telifisi	Kapalı	Evet	s.212
	Gölge Telifisi	Kapalı	Evet	
ISO AUTO Ayarı	Hassasiyet sınırı	100 – 3200	Evet	s.95
	AUTO ISO Paramtrleri	<input type="checkbox"/> (Standart)	Evet	
Yüksek-ISO NR		Otomatik	Evet	s.97
Düşük Obtrtör Hızı NR		Otomatik	Evet	s.99
Program Çizgisi		<input type="checkbox"/> (Normal) (Normal)	Evet	s.101
Renk Boşluğu		sRGB	Evet	s.211
RAW Dosya Formatı		PEF	Evet	s.203
Film	Kaydedilen Piksel	<input type="checkbox"/> (HD) (1280×720, 16:9, 30 fps)	Evet	s.169
	Kalite Seviyesi	★★★ (En İyi)	Evet	
	Ses	<input type="checkbox"/> (Açık)	Evet	
	Ters İşlem	Kapalı	Evet	
	Dijital Filtre	Filtre kullanmaz	Evet	
	Film Açıklık Kontrolü	Sabit	Evet	
	Shake Reduction	<input type="checkbox"/> (Kapalı)	Evet	

Seenek		Fabrika Ayarı	Ayarı Sıfırlama	Sayfa	
Live View	Otomatik Odak Metodu	 (Yüz Tespiti AF)	Evet	s.164	
	izgi Gster	Kapalı	Evet		
	Bilgi Ekranı	<input checked="" type="checkbox"/> (Aık)	Evet		
	Histogram	<input type="checkbox"/> (Kapalı)	Evet		
	Parlak/Koyu Alan	<input type="checkbox"/> (Kapalı)	Evet		
Elektronik Seviye		<input type="checkbox"/> (Kapalı)	Evet	s.293	
Ufuk Dzeltme		<input type="checkbox"/> (Kapalı)	Evet	s.139	
Shake Reduction		 (Aık)	Evet	s.138	
Giriř Odaksal Uzunluęu		35 mm	Evet	s.140	
GPS	Elektronik Pusula	—	—	s.337	
	Basit Navigasyon	—	—		
	YILDIZ TAKIPISI (Bulb)	Sreli Pozlama	<input type="checkbox"/> (Kapalı)		Evet
		Pozlama Sresi n Ayarı	5'00"		Evet
		Hassas Kalibrasyon	—		—
	Kalibrasyon		—		—
	Konumlama Aralıęı		1dk		Evet
	Otomatik Saat Senk.		Aık		Evet
Hızlı İzleme	Ekran Zamanı	1sn.	Evet	s.290	
	Histogram	<input type="checkbox"/> (Kapalı)	Evet		
	Parlak/Koyu Alan	<input type="checkbox"/> (Kapalı)	Evet		
	Hızlı İzlemeyi Byt	<input checked="" type="checkbox"/> (Aık)	Evet		
Dijital n-izleme	Histogram	<input type="checkbox"/> (Kapalı)	Evet	s.134	
	Parlak/Koyu Alan	<input type="checkbox"/> (Kapalı)	Evet		
	Hızlı İzlemeyi Byt	<input checked="" type="checkbox"/> (Aık)	Evet		

Seçenek		Fabrika Ayarı	Ayarı Sıfırlama	Sayfa
E-Kadran Programlama	P	Tv, Av, P	Evet	s.277
	Sv	-, ISO, -		
	Tv	Tv, -, -		
	Av	-, Av, -		
	TAv/M	Tv, Av, P LINE		
	B	-, Av, -		
	X	-, Av, -		
		-, Av, AVSHIFT		
Düğme Kişiselleştirme	RAW/Fx Düğmesi	Tek Tuş Dosya Formatı	Evet	s.280
	AF düğmesi	AF'yi etkin kıl		
	Ön İzleme Kadranı	Optik Önizleme		
	Deklanşöre Yarım Basma	AF'yi etkin kıl		
Hafıza	Ters İşlem, Dijital Filtre, YDM Çekimi	<input type="checkbox"/> (Kapalı)	Evet	s.306
	Yukarıdaki fonksiyonların haricinde	<input checked="" type="checkbox"/> (Açık)	Evet	
USER Modunu Kaydet		-	Evet*2	s.225

*1 Yalnızca mod kadranı, **USER** olarak ayarlı olduğunda belirir.

*2 Kaydedilen ayarlar yalnızca [USER Modunu Kaydet] ekranındaki [USER Modunu Resetle] ile resetlenebilir.

Oynatım Modu Paleti

Seçenek	Fabrika Ayarı	Ayarı Sıfırlama	Sayfa
Fotoğraf Döndürme	-	-	s.245
Dijital Filtre	Eğlenceli Kamera	Evet	s.261
Yeniden Boyutla	Ayara göre maksimum boyut	-	s.258
Kırpma	Ayara göre maksimum boyut	-	s.259
Koruma	-	Hayır	s.249
Slayt gösterimi	-	-	s.242
Manuel BD olrk Kaydet	-	-	s.209
RAW Geliştirme	Dosya Formatı: JPEG Kaydedilen Piksel: Kalite Seviyesi: ★★ ★	Evet	s.267

Seenek	Fabrika Ayarı	Ayarı Sıfırlama	Sayfa
İndeks	-	-	s.240
Film Düzenleme	-	-	s.177
DPOF	-	Hayır	s.303
Variş yerini kaydet	-	-	s.338

[▶ Oynatım] Menüsü

Seenek	Fabrika Ayarı	Ayarı Sıfırlama	Sayfa
Slayt gösterimi	Aralıklı	3sn.	Evet
	Ekran Efekti	Kapalı	Evet
	Oynatımı Tekrarla	<input type="checkbox"/> (Kapalı)	Evet
Hızlı Zoom	Kapalı	Evet	s.234
Parlak/Koyu Alan	<input type="checkbox"/> (Kapalı)	Evet	
Otomatik Döndürme	<input checked="" type="checkbox"/> (Açık)	Evet	
Tüm Fotoğrafları Sil	-	-	

[🔧 Ayar] Menüsü

Seenek	Fabrika Ayarı	Ayarı Sıfırlama	Sayfa
Language/言語	English	Hayır	s.286
Tarih Ayarlama	01/01/2012	Hayır	s.284
Dünya Saati	Saat ayarı	🏠 (Bulunulan yer)	Evet
	Gidilen Yer (Şehir)	Bulunulan Yer ile aynı	Hayır
	Gidilen Yer (DST)	Bulunulan Yer ile aynı	Hayır
	Bulunulan Yer (Şehir)	Başlangıç ayarına göre	Hayır
	Bulunulan Yer (DST)	Başlangıç ayarına göre	Hayır
Metin Boyutu	Başlangıç ayarına göre	Hayır	s.287
Bip sesi	Ses Seviyesi	3	Evet
	Ayar	Tüm <input checked="" type="checkbox"/> (Açık)	
Kılavuz Ekranı	3sn.	Evet	s.287

Seenek		Fabrika Ayarı	Ayarı Sıfırlama	Sayfa
Durum Ekranı	Durum Ekranı	<input checked="" type="checkbox"/> (Aık)	Evet	s.289
	Otom. Ekran Döndürme	<input checked="" type="checkbox"/> (Aık)	Evet	
	Ekran Rengi	1	Evet	
Parlaklık Seviyesi		±0	Evet	s.291
LCD Renk Ayarı		±0	Evet	s.292
Video Çıkışı		Başlangı ayarına göre	Hayır	s.252
HDMI Çıkışı		Otom.	Evet	s.254
USB Bağlantısı		MSC	Evet	s.311
Klasör İsmi		Tarih	Evet	s.294
Yeni Klasör Oluştur		-	-	s.295
Dosya İsmi		IMG/ _IGP	Hayır* ³	s.296
Telif Hakkı Bilgileri	Telif Hakkı Ekle	<input type="checkbox"/> (Kapalı)	Hayır	s.301
	Fotoğrafçı	-		
	Telif Hakkı Sahibi	-		
Otomatik Kapanma		1dk	Evet	s.298
Pil Seçin	Pil Seçin	Otomatik Seç	Evet	s.299
	AA Pil Türü	Otomatik tarama	Evet	
Sıfırlama		-	-	s.327
Piksel Haritalama		-	-	s.305
Toz Uyarısı		-	-	s.333
Toz Sökme	Toz Sökme	-	-	s.332
	Başlangı İşlemi	<input checked="" type="checkbox"/> (Aık)	Evet	
Sensör Temizleme		-	-	s.335
Formatla		-	-	s.276

*3 Ayar yalnızca [Dosya İsmi] ekranındaki [Dosya İsmi Resetle] ile resetlenebilir.

[C Özel Ayar] Menüsü

Seçenek	Fabrika Ayarı	Ayarı Sıfırlama	Sayfa
1. EV Adımları	1/3 EV Adımı	Evet	s.119
2. Hassasiyet Adımları	1 EV Adımı	Evet	s.95
3. Geniştirilmiş Hassasiyet	Kapalı	Evet	s.95
4. Ölçü İşletim Süresi	10sn.	Evet	s.117
5. AF Kilitli AE-L	Kapalı	Evet	s.130
6. AE ila AF Noktası Bağl. Kur	Kapalı	Evet	s.117
7. Otomatik EV Telafisi	Kapalı	Evet	-
8. Otom. Parantezl. Düzeni	0 - +	Evet	s.154
9. Tek Tuşla Parantezleme	Kapalı	Evet	s.157
10. BD Ayarlanabilir Aralığı	Otomatik Ayar	Evet	s.207
11. Flaş Kullanıldığında BD	Otomatik Beyaz Dengesi	Evet	s.207
12. Tugsten Işıktaki OBD	Hafif Düzeltme	Evet	-
13. Renk Isısı Adımları	Kelvin	Evet	s.210
14. AF Alanını örtüştür	Açık	Evet	s.128
15. AF.S Ayarı	Odak-öncelikli	Evet	s.123
16. AF.C Ayarı	Odak-öncelikli	Evet	s.123
17. AF Yardım Işığı	Açık	Evet	s.123
18. Uzaktan Kumandayla AF	Kapalı	Evet	s.145
19. Ampulde Uzaktan Kumanda	Mod1	Evet	s.114
20. Flaş Şarj Edilirken Çekim	Kapalı	Evet	s.79
21. Kablosuz Modda Flaş	Açık	Evet	s.194
22. LCD Ekran Aydınlatması	Yüksek	Evet	s.43
23. Döndürme Bilg. Kaydetme	Açık	Evet	s.245
24. Menü Konumunu Kaydet	Menü Konumunu Resetle	Evet	s.288
25. Yakalama Odağı	Kapalı	Evet	s.132
26. AF İnce Ayarı	Kapalı	Evet ^{*4}	s.126
27. Açıklık Halkası Kullanılarak	Yasaklanmış	Evet	s.331
Özel Fonk. Resetle	-	-	s.328

*4 Kaydedilen ayar değeri yalnızca [26. AF İnce Ayarı] ekranındaki [Sıfırlama] ile resetlenebilir.

Kayıt Modu/Oynatım/Ayar Menülerinin Resetlenmesi

[📷 Kayıt Modu] menüsü, [▶ Oynatım] menüsü, [⚙️ Ayar] menüsü, doğrudan tuşlar ve oynatım modu paletindeki ayarlar fabrika ayarlarına resetlenebilir.



Language/言語, Tarih Ayarı, Dünya Saati için şehir ve DST ayarları, Yazı Boyutu, Video Çıkışı, Telif Hakkı Bilgileri ve [C Özel Ayar] menüsü ayarları resetlenmez.



Mod kadranı **USER** olarak ayarlandığında [Sıfırlama] seçilemez.

1

[⚙️ Ayar 3] menüsünde [Sıfırlama] seçiniz ve çoklu seçicinin (▶) düğmesine basınız.

[Sıfırlama] ekranı belirir.

2

[Sıfırlama] seçmek üzere çoklu seçicinin (▲) düğmesine basınız ve **OK** düğmesine basınız.

Ayarlar resetlenir ve menü seçilmeden önce görüntülenmiş olan ekran tekrardan görüntülenir.

Özel Menü'nün Sıfırlanması

[C Özel Ayar] menüsündeki tüm ayarları varsayılan değerlerine resetleyin.

1 [C Özel Ayar 4] menüsünde [Özel Fonk. Resetle] seçiniz ve çoklu seçicinin (►) düğmesine basınız.

[Özel Fonk. Resetle] ekranı belirir.

2 [Sıfırlama] seçmek üzere çoklu seçicinin (▲) düğmesine basınız ve OK düğmesine basınız.

Ayarlar resetlenir ve menü seçilmeden önce görüntülenmiş olan ekran tekrardan görüntülenir.

Çeşitli Objektif Kombinasyonlarıyla Mevcut olan İşlevler

DA, DA L veya FA J objektif kullanıldığında veya **A** (Otomatik) konumlu bir objektif, açıklık halkası **A** konumuna ayarlanmış şekilde kullanıldığında tüm fotoğraf makinesi çekim modları mevcuttur.

A haricindeki bir konumda kullanıldıklarında veya diğer objektifler kullanıldığında, aşağıdaki sınırlamalar geçerli olacaktır.

- ✓ : Açıklık halkası **A** konumuna ayarlandığında işlevler kullanılabilir.
- # : Bazı fonksiyonlar sınırlandırılmıştır.
- x : Fonksiyonlar mevcut değildir.

Fonksiyon	Objektif [Yuva türü]	DA DA L D FA	FA J FA *6	F *6	A	M P
		[KAF] [KAF2] [KAF3]	[KAF] [KAF2]	[KAF]	[KA]	[K]
Otomatik odaklama (Yalnızca objektif) (AF adaptör 1,7x ile) *1		✓ -	✓ -	✓ -	- #*9	- #*9
Manuel odak (Odak göstergesi ile) *2 (Mat alan ile)		✓ ✓	✓ ✓	✓ ✓	✓ ✓	✓ ✓
Hızlı-Kayırmalı Odak Sistemi		#*4	x	x	x	x
On bir AF noktası/Beş AF noktası		✓	✓	✓	#*9	x
Çoklu-segment ölçümü		✓	✓	✓	✓	x
P/Sv/Tv/Av/TAv modu		✓	✓	✓	✓	#*10
M modu		✓	✓	✓	✓	#
P-TTL Otomatik Flaş *3		✓	✓	✓	✓	x
Elektrikli Zoom		-	✓*7	-	-	-
Shake Reduction fonksiyonu kullanıldığı zaman otomatik olarak objektif odak uzunluğu bilgisi elde etme		✓	✓	✓	x	x
Objektif Düzeltme fonksiyonu		✓*5	x*8	x	x	x

*1 Maksimum F2.8 ya da daha hızlı bir açıklığa sahip objektifler. Yalnızca **A** konumunda mevcuttur.

*2 Maksimum F5.6 ya da daha hızlı bir açıklığa sahip objektifler.

*3 Dahili flaş, AF540FGZ, AF360FGZ, AF200FG ve/veya AF160FC kullanıldığı zaman mevcuttur.

- *4 Yalnızca uyumlu objektiflerle birlikte kullanılabilir.
- *5 DA 10-17mm FISH-EYE objektif kullanıldığında [Bozulma Telifisi] ayarı devredışı bırakılır.
- *6 Bir FA SOFT 28mm F2.8 objektif, FA SOFT 85mm F2.8 objektif veya F SOFT 85mm F2.8 objektif kullanmak için, [**C** Özel Ayar 4] menüsünde [27. Açıklık Halkası Kullanılarak] kısmını [İzinli] olarak belirleyiniz. Ayarladığınız açıklıkla resim çekilebilir ancak manuel açıklık aralığı dahilinde olacaktır.
- *7 Yalnızca KAF2 yuva FA objektifleri ile mevcuttur.
- *8 Yalnızca bir FA 31mm F1.8 Limited, FA 43mm F1.9 Limited veya FA 77mm F1.8 Limited objektifle mevcuttur.
- *9 Odaklama alanı (Merkez) olarak sabitlenir.
- *10 Açıklık geniş bir açıklıkla ayarlandığında **Av** (Açıklık Öncelikli Otomatik Pozlama) modu. (Açıklık halkasının ayarlanması, mevcut diyafram açıklık değerinde herhangi bir etki yaratmaz.)

Objektif İsimleri ve Yuva İsimleri

Bir motorlu DA objektifler ve elektrikli zoom işlevli FA zoom objektifler KAF2 yuvası kullanır. Bir motorlu ve AF bağıdaştırıcısız DA objektifler KAF3 yuvası kullanır.

FA tek odak uzunluklu objektifler (zoom'suz objektifler), bir motorsuz DA veya DA L objektifler ve D FA, FA J ve F objektifler KAF yuvası kullanır. Ayrıntılar için ilgili objektif kılavuzlarına bakınız.

Bu Fotoğraf Makinesi ile Kullanılamayacak olan Objektifler ve Aksesuarlar

Açıklık halkası **A** (Otomatik) haricindeki bir konuma ayarlandığında veya bir **A** konumuna sahip olmayan objektif veya otomatik uzatma tüpü veya otomatik körüklere sahip aksesuarlar kullanıldığında, [**C** Özel Ayar 4] menüsünde [27. Açıklık Halkası Kullanılarak] kısmı [İzinli] olarak ayarlı olmadığı müddetçe fotoğraf makinesi çalışmaz. İlgili sınırlamalar için, bkz. "Açıklık Halkasının Kullanılması" (s.331).

Objektif ve Dahili Flaş

Dahili flaş ayara tabi tutulamaz ve açıklık halkası **A** (Otomatik) haricindeki bir konuma ayarlandığında, ön A objektifler ya da yumuşak odaklı objektifler kullanıldığında tam olarak patlar.

Dahili flaşın bir Otomatik Flaş olarak kullanılamayacağını not ediniz.

Açıklık Halkasının Kullanılması

D FA, FA, F veya A objektifin açıklık halkası **A** konumuna ayarlanmamış veya **A** konumsuz bir objektif eklenmiş olsa bile deklanşöre basılabilir.

[**C** Özel Ayar 4] menüsü [27. Açıklık Halkası Kullanılarak] kısmında [izinli] seçiniz.

Kullanılmakta olan objektife bağlı olarak aşağıdaki sınırlamalar geçerli olabilir.

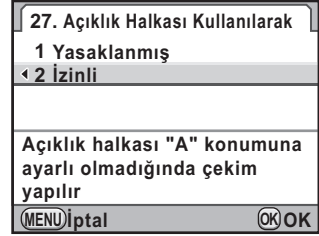

Kullanılan objektif	Pozlama Modu	Sınırlama
D FA, FA, F, A, M (yalnızca objektif veya otomatik uzatma tüpü K gibi otomatik diyafram aksesuarlarına sahip objektif)	Av	Açıklık halka konumuna bakılmaksızın açıklık açık olarak kalır. Obtüratör hızı, açık açıklığa bağlı olarak değişir ancak bir pozlama sapması oluşabilir. Açıklık göstergesi için [F--] belirir.
D FA, FA, F, A, M, S (uzatma tüpü K gibi diyafram aksesuarları ile)	Av	Resimler, ayarlanmış bir açıklık değeri ile çekilebilir ancak pozlama sapması ortaya çıkabilir. Vizörde açıklık göstergesi için [F--] belirir.
Refleks objektif gibi manuel diyafram objektifi (yalnızca objektif)	Av	
FA SOFT 28mm, FA SOFT 85mm, F SOFT 85mm (yalnızca objektif)	Av	Resimler manuel açıklık aralığında ayarlı bir açıklık değeri ile çekilebilir. Açıklık göstergesi için [F--] belirir. Pozlama, Optik Ön İzleme ile kontrol edilebilir.
Tüm objektifler	M	Resimler ayarlanan bir açıklık değeri ve obtüratör hızı ile çekilebilir. Açıklık göstergesi için [F--] belirir. Pozlama, Optik Ön İzleme ile kontrol edilebilir.



Açıklık halkası, **A** konumundan başka bir konuma ayarlandığında, mod kadranı **■**, **P**, **Sv**, **Tv** veya **TAv** kısmında olsa bile fotoğraf makinesi, **Av** (Açıklık Öncelikli Otomatik Pozlama) modunda çalışmaya devam eder.

Eğer CMOS sensör kirlenir veya tozlanırsa, beyaz bir arka zemine karşı yapılan çekimde olduğu gibi bazı koşullarda fotoğraf üzerinde gölgeler belirebilir. Bu, CMOS sensörün temizlenmesi gerektiğini gösterir.

Ultrasonik Titreşimlerle Tozun Sökülmesi (Toz Sökme)

CMOS sensöre yapışan tozlar, CMOS sensörün ön yüzeyinde bulunan filtreye ultrasonik titreşimler uygulanmasıyla sökülür.

- 1 [↶ Ayar 4] menüsünde [Toz Sökme] seçiniz ve çoklu seçicinin (▶) düğmesine basınız.

[Toz Sökme] ekranı belirir.

- 2 OK düğmesine basınız.

Toz Sökme fonksiyonu etkin hale gelir.

Toz Sökme fonksiyonunu fotoğraf makinesinin her açılmasında etkin kılmak için, [Başlangıç İşlemi] kısmını (Açık) olarak ayarlayınız.

Toz Sökme tamamlandığı zaman, fotoğraf makinesi [↶ Ayar 4] menüsüne döner.

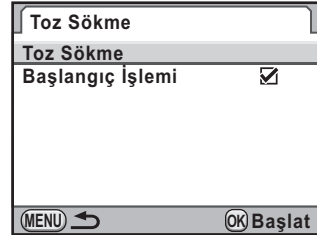

CMOS Sensörde Tozun Tespit Edilmesi (Toz Uyarısı)

Toz Uyarısı, CMOS sensöre yapışmış olan tozu tespit eden ve tozun konumunu görsel olarak görüntüleyen bir işlemdir.

Toz konumunu gösteren bir fotoğrafı kaydedebilir ve sensör temizlemeyi gerçekleştirirken bunu görüntüleyebilirsiniz (s.335).

Toz Uyarısı işlevinin kullanımından önce aşağıdaki şartlar karşılaştırılmalıdır:

- DA, DA L, FA J objektif veya bir **A** (Otomatik) konumuna sahip olan D FA, FA ve F objektif eklidir.
- Açıklık halkalı bir objektif kullandığınız zaman açıklık **A** konumuna ayarlıdır.
- Mod kadranı  (Film) haricindeki herhangi bir moda ayarlıdır.
- Odak modu düğmesi **A.F.S** veya **C** olarak ayarlıdır.



- Toz Uyarısı işlevi kullanılırken pozlama süresi aşırı uzun olabilir. Resim işleme tamamlanmadan önce objektifin yönünün değiştirilmesi halinde, tozun düzgün bir şekilde tespit edilemeyeceğini not ediniz.
- Nesnenin şartlarına veya sıcaklığa bağlı olarak, toz uygun bir şekilde tespit edilemeyebilir.
- Toz Uyarısı yalnızca fotoğrafın kaydedilmesinden itibaren 30 dakika içinde sensör temizleme esnasında görüntülenebilir. Eğer 30 dakikadan fazla bir süre geçerse, yeni bir Toz Uyarısı fotoğrafı kaydediniz ve sonrasında sensör temizleme gerçekleştiriniz.
- Kaydedilen Toz Uyarısı fotoğrafı Oynatım modunda görüntülenemez.
- Toz Uyarısı yalnızca bir SD Bellek Kartı takılı olduğu zaman kaydedilir.

1

[ Ayar 4] menüsünde [Toz Uyarısı] seçiniz ve çoklu seçicinin (▶) düğmesine basınız.

[Toz Uyarısı] ekranı belirir.

2 Vizörde beyaz bir duvarı veya detaylar içermeyen başka parlak bir nesneyi tam olarak görüntüleyiniz ve deklanşör düğmesine tam olarak basınız.

Resim işleme gerçekleştirildikten sonra, Toz Uyarısı fotoğrafı belirir.

Eğer [İşlem düzgün bir biçimde sonlandırılmadı] mesajı görüntülenirse, **OK** düğmesine basınız ve başka bir resim çekiniz.

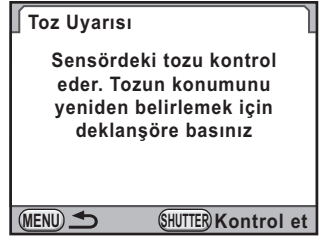

3 Toz için sensörü kontrol ediniz.

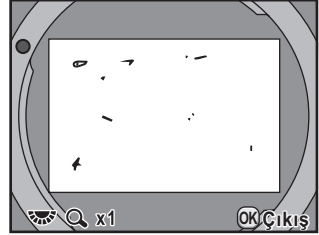

Mevcut işlemler

Arka e-kadran (☀️)

Toz Uyarısı fotoğrafını tam ekranda görüntüler.

4 **OK** düğmesine basınız.

Toz Uyarısı fotoğrafı kaydedilir ve fotoğraf makinesi, [**☰** Ayar 4] menüsüne döner.



Fotoğraf makinesi ayarlarından bağımsız olarak, Toz Uyarısı fotoğrafı belli çekim koşulları ile çekilecektir.

Bir Üfleyici ile Toz Sökme

CMOS sensörü bir üfleyici ile temizlediğiniz esnada, aynayı kilitleyiniz ve obtüratörü açınız.

CMOS sensör hassas bir parça olduğundan dolayı, profesyonel temizleme işlemi için lütfen bir PENTAX Servis Merkezi ile irtibat kurunuz. Temizleme hizmetleri ücrete tabidir.

CMOS sensörün temizlenmesi için opsiyonel Imagesensor Temizleme kitini O-ICK1 kullanabilirsiniz.



- Sprey tipi üfleyici kullanmayınız.
- Ampul çekimi esnasında Sensör Temizleme gerçekleştirmeyiniz. Obtüratör istenmeyen şekilde kapanabilir ve fotoğraf makinesinin dahili parçaları hasar görebilir.
- CMOS sensör üzerinde toz ve kir birikimini önlemek için, bir objektif takılı durumda değilken objektif yuvası kapağını fotoğraf makinesine takılı bulundurunuz.
- Pil seviyesi düşük olduğu zaman, ekranda [Sensörü temizlemek için yeterli pil gücü yok] mesajı görüntülenir.
- Sensör temizlenirken AC adaptör kitinin (opsiyonel) kullanılması tavsiye edilir. Eğer AC adaptör kitini kullanmıyorsanız, lütfen kalan gücü fazla olan pil kullanınız. Eğer temizleme esnasında pil kapasitesi düşük olursa, bir uyarı bip sesi duyulur. Bu durumda, temizleme işlemine derhal son veriniz.
- Üfleyicinin ucunu objektif yuva alanının içine sokmayınız. Eğer güç kapatılırsa, bu deklanşöre, CMOS sensöre ve aynaya hasar verebilir.



- Sensörün temizlenmesi esnasında zamanlayıcı ışığı yanıp söner ve LCD ekranda [**MUP**] ve [**CIn**] belirir.
- Bu fotoğraf makinesinde CMOS sensörün temizlenmesi esnasında bir titreşim sesi duyulabilir. Bu bir bozukluk değildir.

1 Fotoğraf makinesini kapatınız ve objektifi çıkarınız.

2 Fotoğraf makinesini açınız.

3 [**↖** Ayar 4] menüsünde [**Sensör Temizleme**] seçiniz ve çoklu seçicinin (**▶**) düğmesine basınız.

[Sensör Temizleme] ekranı belirir.

4 [Ayna Yukarı] seçmek üzere çoklu seçicinin (▲) düğmesine basınız ve OK düğmesine basınız.

Ayna yukarı konumda kilitletir.

Eğer son 30 dakika içerisinde sensördeki tozu tespit etmek üzere Toz Uyarısı işlevini kullandıysanız, ekranda Toz Uyarısı fotoğrafı belirir. Tozun konumunu kontrol ederken sensörü temizleyiniz.

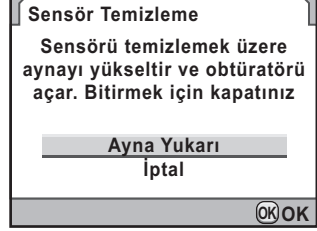

5 CMOS sensörü temizleyiniz.

CMOS sensördeki kiri ve tozu temizlemek için fırçasız bir üfleyici kullanınız. Fırçalı bir üfleyicinin kullanılması CMOS sensörü çizebilir. CMOS sensörü bezle silmeyiniz.

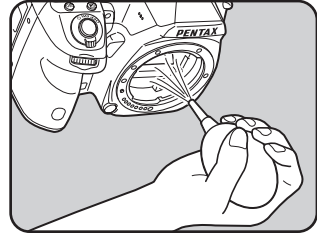

6 Fotoğraf makinesini kapatınız.

Ayna otomatik olarak orijinal konumuna döner.

7 Objektifi veya gövde yuvası kapağını takınız.

Aşağıdaki fonksiyonlar, opsiyonel GPS ünitesi O-GPS1 bu fotoğraf makinesine takılı olduğunda kullanılabilir.

Elektronik Pusula	Mevcut konumun enlemi, boylamı, rakımını, objektif yönünü ve Koordine Edilmiş Evrensel Saati (UTC) görüntüler.	
Basit Navigasyon	Ayarlanmış olan gidilen yerin enlemini ve boylamını temel alarak mevcut konuma olan yönü ve bu konumdan olan uzaklığı görüntüler. Çekilen bir fotoğrafta kayıtlı olan GPS konum bilgilerini gidilen yer olarak kaydedebilir ve bir bilgisayarda oluşturulmuş olan konum bilgisi dosyasından gidilen yeri yükleyebilirsiniz. (s.338)	
ASTROTRACER (YILDIZ TAKİPÇİSİ)	Gök cisimlerini takip eder ve fotoğrafını çeker. Fotoğraf makinesinin dahili sarsıntı önleme ünitesinin hareketi ile gök cisimlerinin hareketini eşleştirerek, uzun pozlamalı bir ayarla çekim yapılırsa bile gök cisimlerini tek tek noktalar şeklinde çeker. (s.341)	
Otomatik Saat Senk.	GPS uydularından elde edilen bilgileri kullanarak fotoğraf makinesinin tarih ve saat ayarlarını otomatik olarak ayarlar.	



- Ünitenin nasıl takılacağı ile ilgili ayrıntılar ve ünitenin fonksiyonları ile ilgili bilgiler için GPS ünitesinin kılavuzuna bakınız.
- Eğer [GPS] **RAW/Fx** düğmesine atanırsa, Elektronik Pusulayı, Basit Navigasyonu ve ASTROTRACER ekranının **RAW/Fx** düğmesine basarak görüntüleyebilirsiniz. (s.280)

Gidilen Yere olan Mesafenin ve Yönün Görüntülenmesi (Basit Navigasyon)

Gidilen Yerin Kaydedilmesi

Çekilen bir fotoğrafta kayıtlı olan GPS konum bilgilerini, Basit Navigasyon için gidilen yer olarak kaydedebilir. 38'e kadar gidilen yer kaydı yapılabilir.

1 Oynatım modunda çoklu seçicinin (▼) düğmesine basınız.

Oynatım modu paleti görüntülenir.

2 (Varış yerini kaydet) seçmek üzere çoklu seçiciyi (▲▼◀▶) düğmesini kullanınız ve (OK) düğmesine basınız.

Bir fotoğraf seçmek üzere ilgili ekran belirir ve fotoğrafta kayıtlı olan GPS konum bilgileri görüntülenir.

Eğer kayıtlı GPS konum bilgileri olan hiçbir fotoğraf yoksa, [İşlemden geçirilecek fotoğraf yok] belirir.

3 Bir gidilen yer olarak ayarlamak istediğiniz GPS konum bilgili fotoğraf seçmek üzere çoklu seçicini (◀▶) düğmesini kullanınız ve OK düğmesine basınız.

[Varış Yeri İsmi] ekranı belirir.



4 Kaydedilecek olan gidilen yer ismini giriniz.

[Telif Hakkı Bilgileri] kısmında olanın aynı şekliyle ismi giriniz. Bkz. s.301 4. Adım.

18'e kadar tek-bit karakter girişi yapılabilir.

İsim oluşturulduğu zaman, gidilen yer verisinin gidilen yer listesinde belirdiği ekran görüntülenir.

- 5** **Gidilen yer listesinde kaydetmek üzere istenen konumu seçmek için çoklu seçicinin (▲ ▼) düğmesini kullanınız.**

Sayfalar arasında geçiş yapmak için arka e-kadranı (☀️) çeviriniz.

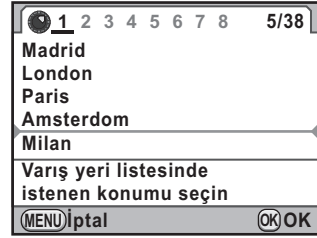

- 6** **OK düğmesine basınız.**

Kayıt onay ekranı belirir.

- 7** **[Kaydet] seçmek için çoklu seçicinin (▲ ▼) düğmesini kullanınız ve OK düğmesine basınız.**

3. Adımda görüntülenmiş olan ekran tekrar belirir.

Diğer fotoğrafları kaydetmek için 3 ila 7 adımlarını tekrarlayınız.

- 8** **MENU düğmesine iki defa basınız.**



Gidilen yer listesi verileri bir SD Bellek Kartında kaydedilebilir. Kayıtlı gidilen yer listesi bir bilgisayar üzerinden de düzenlenebilir. Ayrıntılar için GPS ünitesinin kılavuzuna bakınız.

Navigasyonu Başlatma

- 1** [📷 Kayıt Modu 4] menüsünde [GPS] seçiniz ve çoklu seçicinin (▶) düğmesine basınız.

[GPS] ekranı belirir.

- 2** [Basit Navigasyon] seçmek için çoklu seçicinin (▲ ▼) düğmesini kullanınız ve çoklu seçicinin (▶) düğmesine basınız.

[Basit Navigasyon] ekranı belirir.

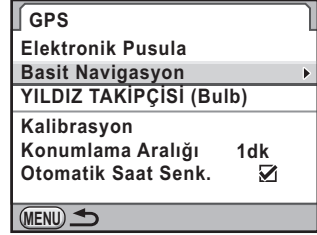

- 3** [Varış Yerini Seç] seçmek için çoklu seçicinin (▲ ▼) düğmesini kullanınız ve çoklu seçicinin (▶) düğmesine basınız.

Gidilen yer seçim ekranı belirir.



- 4** Bir gidilen yer seçmek üzere çoklu seçicinin (▲ ▼) düğmesini kullanınız.

Sayfalar arasında geçiş yapmak için arka e-kadranı (☀️) çeviriniz.

- 5** OK düğmesine basın.

3. Adımda görüntülenmiş olan ekran tekrar belirir.

- 6** [Navigasyonu Başlat] seçmek için çoklu seçicinin (▲ ▼) düğmesini kullanınız ve OK düğmesine basınız.

Mevcut enlem, boylam, rakım, gidilen yerin yönü, gidilen yere olan mesafe ve Koordine Edilmiş Evrensel Saati (UTC) görüntülenir.

Fotoğraf makinesini Çekim moduna getirmek üzere deklanşöre yarıya kadar basınız.

Gök Cisimlerinin Fotoğrafının Çekilmesi (YILDIZ TAKİPÇİSİ)

- 1 Mod kadranını **B** olarak ayarlayınız.
- 2 [ Kayıt Modu 4] menüsünde [GPS] seçiniz ve çoklu seçicinin (▶) düğmesine basınız.

[GPS] ekranı belirir.

- 3 [YILDIZ TAKİPÇİSİ (Bulb)] seçiniz ve çoklu seçicinin (▶) düğmesine basınız.

[YILDIZ TAKİPÇİSİ (Bulb)] ekranı belirir.

- 4 İstenen pozlama süresini ayarlamak için, ilk olarak [Sürelili Pozlama] kısmını (Açık) olarak ayarlayınız.

[Pozlama Süresi Ön Ayarı] dahilinde pozlama süresini 0'01" ve 5'00" arasında ayarlayabilirsiniz.



- 5 [Çekimi Baslat] seçmek için çoklu seçicinin (▲▼) düğmesini kullanınız ve **OK** düğmesine basınız.

- 6 Deklanşöre tam olarak basınız.

Çekim başlar.



- 7 Deklanşöre tam olarak tekrar basınız.

Pozlama sona erer.

[Sürelili Pozlama] etkin kılındığı zaman, ayarlı olan süre aşıldıktan sonra çekim otomatik olarak sona erer.

Hata mesajı	Açıklama
Hafıza kartı dolu	SD Bellek Kartı dolu durumda ve daha fazla fotoğraf kaydedilemiyor. Yeni bir SD Bellek Kartı takınız veya istenmeyen fotoğrafları siliniz. (s.60, s.83) Veriler, aşağıdaki işlemler gerçekleştirdiği zaman kaydedilebilir. <ul style="list-style-type: none"> • Dosya formatını JPEG olarak değiştirin. (s.202) • JPEG Kaydedilen Piksel veya JPEG Kalite ayarını değiştirin. (s.200, s.201)
Fotoğraf yok	SD Bellek Kartında izlenebilecek fotoğraf yok.
Bu fotoğraf görüntülenemez	Bu fotoğraf makinesi tarafından desteklenmeyen formattaki bir fotoğrafı izlemeye çalışıyorsunuz. Başka marka bir fotoğraf makinesinde ya da bilgisayarınızda izlemek mümkündür.
Kamerada kart yok	SD Bellek Kartı fotoğraf makinesine takılı değil. (s.60)
Bu kart kullanılamaz	Takılan SD Bellek Kartı bu fotoğraf makinesi ile uyumlu değil.
Hafıza kartı hatası	SD Bellek Kartında bir sorun var ve fotoğraf çekimi ve izlenmesi mümkün değil. Bir bilgisayarda izleme mümkün olabilir ancak bu fotoğraf makinesinde değil.
Kart formatlı değil	Takmış olduğunuz SD Bellek Kartı, biçimlendirilmemiş durumda ya da başka bir cihazda biçimlendirilmiş olup bu fotoğraf makinesi ile uyumlu değil. Bu fotoğraf makinesi ile biçimlendirdikten sonra kartı kullanınız. (s.276)
Kart kilitli durumda	Takmış olduğunuz SD Bellek Kartındaki yazma-koruma düğmesi kilitli durumda. SD Bellek Kartının kilidini açınız. (s.7)
Kart elektronik olarak kilitli	Veriler, SD Bellek Kartı güvenlik özelliği tarafından korunur.



Hata mesajı	Açıklama
Bu fotoğraf genişletilemez	Büyütülmesi mümkün olmayan bir fotoğrafı büyütmeyi deniyorsunuz.
Bu fotoğraf korumalı	Korumalı olan bir fotoğrafı silmeye çalışıyorsunuz. Fotoğraftan koruma işlevini kaldırırsınız. (s.249)
Pil bitmiş durumda	Pil bitmiş durumda. Fotoğraf makinesine tam şarjlı bir pil takınız. (s.55)
Sensörü temizlemek için yeterli pil gücü yok	Eğer pil seviyesi yetersiz ise sensör temizleme esnasında belirir. Tam şarjlı bir pil takınız ya da bir AC adaptör kiti (opsiyonel) kullanınız. (s.58)
Piksel Haritalamayı etkin kılmak için yeterli pil gücü yok	Eğer pil seviyesi yetersiz ise piksel eşleştirme esnasında belirir. Tam şarjlı bir pil takınız ya da bir AC adaptör kiti (opsiyonel) kullanınız. (s.58)
Fotoğraf klasörü oluşturulamadı	Maksimum klasör sayısı (999) ve dosya sayısı (9999) kullanılmakta ve başka bir fotoğraf kaydedilemez. Yeni bir SD Bellek Kartı takınız veya kartı biçimlendiriniz. (s.276)
Fotoğraf kaydedilmedi	Bir SD Bellek Kartı hatasından dolayı fotoğraf kaydedilemedi.
Ayarlar kaydedilmedi	DPOF ayarları kaydedilemedi çünkü SD Bellek Kartı dolu durumda. İstenmeyen fotoğrafları siliniz ve DPOF ayarını tekrar gerçekleştiriniz. (s.83)
İşlem düzgün bir biçimde sonlandırılmadı	Fotoğraf makinesinin manuel beyaz dengesini ölçmesi (s.208) veya sensördeki tozu tespit etmesi (s.333) başarısız oldu. İşlemi tekrardan deneyiniz.
Daha fazla fotoğraf seçilemez	İndeks (s.240), Seç & Sil (s.246), Çoklu RAW Fotoğrafları Geliştirme (s.270) ve DPOF (s.303) için, maksimum fotoğraf sayısından daha çok fotoğrafı seçemezsiniz.
İşlemden geçirilecek fotoğraf yok	Dijital Filtre (s.261) veya RAW Geliştirme (s.267) kullanılarak işlenebilecek fotoğraf yok.

Hata mesajı	Açıklama
Bu fotoğraf işleminden geçirilemez	Diğer fotoğraf makineleriyle çekilen fotoğraflar için Manuel BD olarak Kaydet (s.209), Yeniden Boyutlandırma (s.258), Kırpma (s.259), Dijital Filtre (s.261) veya RAW Geliştirme (s.267) işlemlerini uygulamayı denediğinizde ve minimum dosya boyutlu fotoğraflar için Yeniden Boyutlandırma veya Kırpma yapmayı denediğinizde belirir.
Kamera bir fotoğraf oluşturamadı	Bir indeks baskısı oluşturulması başarısız oldu. (s.240)
Kamera aşırı ısındı. Devreyi korumak için geçici olarak Live View kapatılıyor	Live View kullanılamıyor çünkü fotoğraf makinesinin dahili sıcaklığı çok yüksek. Fotoğraf makinesi soğuduğu zaman OK düğmesine basınız ve Live View tekrar kullanmayı deneyiniz.
Live View başlatılmıyor	[C Özel Ayar 4] menüsündeki [27. Açıklık Halkası Kullanılarak] [Yasaklanmış] olarak ayarlandığında ve objektif açıklık halkası A haricindeki bir konuma ayarlandığında ya da bir A konumu olmayan objektif kullanılırken Live View başlatılırsa belirir.
Bu fonksiyon, geçerli moda mevcut değildir	Pozlama modu  (Yeşil) veya  (Film) moduna ayarlandığı zaman mevcut olmayan bir fonksiyonu ayarlamayı deniyorsunuz.

Bazı ender durumlarda, statik elektrikten dolayı fotoğraf makinesi düzgün çalışmayabilir. Bu, pili çıkarıp tekrar yerine takarak çözümlenebilir. Ayna yukarı konumda iken, pili çıkarınız ve tekrar yerine takınız. Sonrasında fotoğraf makinesi tekrar açıldığında ayna geri çekilecektir. Bu işlemleri tamamladıktan sonra, eğer fotoğraf makinesi düzgün çalışırsa herhangi bir tamirata ihtiyaç duyulmaz. Bir servis merkezi ile irtibat kurmadan önce aşağıdaki öğeleri kontrol etmenizi tavsiye etmekteyiz.

Sorun	Neden	Çözüm
Fotoğraf makinesi açılmıyor	Pil takılı değil	Bir pilin takılı olup olmadığını kontrol ediniz. Takılı değil ise, tam şarjlı bir pil takınız.
	Pil gücü çok düşük	Bunu tam şarjlı bir pille değiştiriniz ya da AC adaptör kiti (opsiyonel) kullanınız. (s.58)
Deklanşöre basılamıyor	Objektif açıklık halkası, A konumundan başka bir konuma ayarlı durumda	Objektif açıklık halkasını A konumuna ayarlayınız veya [C Özel Ayar 4] menüsü [27. Açıklık Halkası Kullanılarak] kısmında [İzinli] seçiniz. (s.102, s.331)
	Dahili flaş dolmakta	Flaş şarj olana kadar bekleyiniz.
	SD Bellek Kartında yeterli yer yok	İçerisinde boşluk olan bir SD Bellek Kartı takınız veya istenmeyen resimleri siliniz. (s.60, s.83)
	Kayıt	Kayıt işlemi bitinceye kadar bekleyiniz.

Sorun	Neden	Çözüm
Otomatik odak çalışmıyor	Nesne üzerine odaklama yapılmasında zorluk var	Otomatik odak; düşük kontrast (gökyüzü, beyaz duvarlar v.b.), koyu renk, karmaşık tasarım içeren, hızlı-hareket eden ve ağ benzeri bir motif ya da bir pencere arkasından çekilen nesnelere iyi odaklama yapamaz. Odağı, resmin konusu ile aynı mesafede bulunan başka bir nesneye kilitleyiniz, sonra nesneyi hedefleyiniz ve deklanşöre tam olarak basınız. Buna alternatif olarak manuel odağı kullanınız. (s.131)
	Nesne, odaklama alanı içinde değil	Nesneyi vizörün ortasında bulunan odak çerçevesi içine konumlayınız. Eğer nesne, odaklama alanının dışında ise, fotoğraf makinesini nesne üzerine doğrultunuz ve odağı kilitleyiniz, sonrasında resmi oluşturup deklanşöre tam olarak basınız.
	Nesne çok yakında	Nesneden uzaklaşınız ve resmi çekiniz.
	Odak modu MF olarak ayarlı	Odak modu mandalını A.F.S veya C olarak ayarlayınız. (s.122)
Odak kilitlenemiyor	Odak modu A.F.C olarak ayarlıdır	Odak modu, A.F.C (C) olarak ayarlandığında kilitlemez (odak kilidi). Deklanşöre yarıya kadar basılı olduğu müddetçe fotoğraf makinesi nesneye odaklanmaya devam eder. Eğer odaklamak istediğiniz bir nesne bulunmakta ise, mod kadranını A.F.S kısmına kaydırınız ve odak kilidini kullanınız. (s.122)
AE Kilidi işlevi çalışmıyor	Pozlama modu ■ , B veya X moduna ayarlıdır	Pozlama modunu ■ (Green), B (Ampul Pozlama) veya X (Flaş X-senk. Hızı) haricindeki herhangi bir moda ayarlayınız.
Dahili flaş patlamıyor	Pozlama modu ■ moduna ayarlıdır	Pozlama modu ■ (Green) olduğu zaman, flaş modu için yalnızca ⚡^A (Otomatik Flaş Patlaması) ve ⚡[Ⓜ] (Otomatik Flaş+Kırmızı-göz Azaltma) kullanılabilir. Bu modlar dahilinde nesne parlak olduğu zaman flaş patlamayacaktır. ■ haricindeki pozlama modlarında, yalnızca flaşın yeniden şarj olduğu her seferde patlayan flaş modu mevcuttur. Farklı pozlama modlarını deneyiniz.

Sorun	Neden	Çözüm
Bir bilgisayarla yapılan USB bağlantısı düzgün çalışmıyor	USB bağlantı modu [PTP] olarak ayarlıdır	[ Ayar 2] menüsünde [USB Bağlantısı] kısmını [MSC] olarak ayarlayınız. (s.311)
Shake Reduction çalışmıyor	Shake Reduction fonksiyonu kapalıdır	[ Kayıt Modu 4] menüsünde [Shake Reduction] kısmını () (Açık) olarak ayarlayınız. (s.138)
	Shake Reduction fonksiyonu düzgün ayarlanmamıştır	Odak uzunluğu bilgisi elde edilmesinin mümkün olmadığı bir objektif kullanılıyorsa, [Giriş Odaksal Uzunluğu] ekranında odak uzunluğunu ayarlayınız. (s.140)
	Kaydırma tekniği kullanıldığında veya gece fotoğraf çekildiğinde, obtüratör hızı, Shake Reduction fonksiyonunun etkili olabilmesi için aşırı düşüktür	Shake Reduction işlevini kapatınız veya bir tripod kullanınız.
	Nesne çok yakında	Nesneden uzağa gidiniz veya Shake Reduction işlevini kapatınız ya da bir tripod kullanınız.

Model Tanımı

Tip	TTL otomatik odak, geri çekilebilir P-TTL dahili flaşlı otomatik pozlamalı SLR dijital-fotoğraf makinesi
Objektif Yuvası	PENTAX KAF ₂ bayonet yuva (AF bağlayıcı, objektif temas noktaları, elektrikli temas noktalı K-yuva)
Uyumlu Objektif	KAF ₃ , KAF ₂ (elektrikli zoom uyumlu), KAF, KA yuva objektifleri

Görüntü Yakalama Ünitesi

Görüntü Sensörü	Birincil renk filtresi, CMOS, Boyut: 23,7 x 15,7 (mm)
Etkili Pikseller	Yaklaşık 16,28 megapiksel
Toplam Piksel	Yaklaşık 16,93 megapiksel
Toz Sökme	Toz Uyarısı fonksiyonu ile "DR II" ultrasonik titreşimlerini kullanan görüntü sensörü temizleme
Hassasiyet (Standart Çıkış)	AUTO: 100 ila 12800 (EV kademeleri 1 EV, 1/2 EV veya 1/3 EV dahilinde ayarlanabilir), ISO 80 – 51200 dahilinde genişletilebilir.
Görüntü Sabitleyici	Sensör ötelemeli Shake Reduction

Dosya Formatları

Dosya Formatları	RAW (PEF/DNG), JPEG (Exif 2.30), DCF 2.0 uyumlu
Kaydedilen Piksel	JPEG: 16M (4928×3264 piksel), 10M (3936×2624 piksel), 6M (3072×2048 piksel), 2M (1728×1152 piksel) RAW: 16M (4928×3264 piksel)
Kalite Seviyesi	RAW (14bit): PEF, DNG JPEG: ★★★★★ (Premium), ★★★ (En iyi), ★★ (Daha iyi), ★ (İyi), RAW + JPEG eş zamanlı çekim uyumlu
Renk Alanı	sRGB, AdobeRGB
Depolama Ortamı	SD, SDHC ve SDXC Bellek Kartları
Depolama Klasörü	Tarih (100_1018,101_1019...)/ PENTX (100PENTX, 101PENTX...)

Vizör

Tip	Pentaprizma Bulucu
Kapsam (FOV)	Yaklaşık % 100
Büyütme	Yaklaşık 0,92× (50 mm F1.4 • ∞)
Görüş Mesafesi	Yaklaşık 21,7 mm (görüş penceresinden), Yaklaşık 24,5 mm (objektifin merkezinden)
Diyopter Ayarı	Yaklaşık -2,5 to +1,5m ⁻¹
Odaklama Ekranı	Değiştirilebilir Doğal-Parlak-Mat III odaklama ekranı

Live View

Tip	CMOS görüntü sensörü kullanılarak TTL metodu
Odaklama Mekanizması	Kontrast tespiti + Yüz tespiti, Kontrast tespiti, Faz eşleştirme
Ekran	Görüş Alanı yaklaşık %100, Büyütülmüş görüş (AF modu: 2x, 4x, 6x/ MF modu: 2x, 4x, 6x, 8x, 10x), Izgara ekran (4 x 4 Izgara, Altın Kesit, Ölçekli ekran), Parlak/karanlık alan uyarısı, Histogram

LCD Monitör

Tip	Geniş görüş açılı TFT renkli LCD, AR kaplamalı ve hava boşluksuz camlı
Boyut	3,0 inç
Nokta	Yaklaşık 921.000 nokta
Ayar	Parlaklık ve renkler ayarlanabilir

Ön İzleme

Tip	Optik ön izleme ve dijital ön izleme
-----	--------------------------------------

Beyaz Dengesi

Otomatik	CMOS sensörle ışık kaynağı algılama sensörünün bir kombinasyonunu kullanan metot
Ön Ayar	Gün ışığı, Gölge, Bulutlu, Floresan Işık (D : Gündüz Rengi, N : Gündüz Beyazı, W : Soğuk Beyaz, L : Sıcak Beyaz), Tungsten Işık, Flaş, CTE , Manuel, Renk Isısı
Manuel	Monitör ekranı kullanılarak konfigürasyon (3'e kadar ayar kaydedilebilir), Renk Isısı ayarları (3'e kadar ayar kaydedilebilir), Çekilen bir fotoğrafın beyaz dengesi ayarlarını kopyalama
İnce Ayar	A-B eksenini ve/veya G-M ekseninde ± 7 basamakla ayarlanabilir

Otomatik Odak Sistemi

Tip	TTL: faz eşleştirme otomatik odağı
Odak Sensörü	SAFOX X, 11 nokta (merkezde 9 artı tipi odak noktası)
Parlaklık Aralığı	EV -3 ila 18 (ISO100, normal sıcaklıkta)
AF Modu	Tekli AF (A.F.S), Sürekli AF (A.F.C) A.F.S için odak önceliği veya obtüratör önceliği modu A.F.C için odak önceliği veya FPS önceliği modu
AF Nokta Seçimi	Otomatik: 5 nokta, Otomatik: 11 nokta, Seç (Genişletilmiş Alan AF mevcuttur), Merkez
AF Yardım Işığı	Tahsis Edilmiş LED AF yardımcı ışığı

Pozlama Kontrolü

Tip	TTL açıklığı, 77 segmentli ölçme, merkez-ağırlıklı ve nokta ölçme
Ölçme Mesafesi	EV 0 ila 22 (ISO100 50mm F1.4)
Pozlama Modu	Green, Program, Hassasiyet Önceliği, Obtüratör Önceliği, Açıklık Önceliği, Obtüratör & Açıklık Önceliği, Manuel, Ampul, Flaş X-senk. Hızı
EV Telifisi	±5 EV (1/2 EV adımları veya 1/3 EV adımları seçilebilir)
AE Kilitli	Tahsis edilmiş AE Kilit düğmesi yoluyla mevcuttur (zamanlayıcı türü: Özel Ayarda belirlenen çalışma süresi ölçüm ayarının iki katı); Deklanşör düğmesine yarıya kadar basıldığı müddetçe sürekli.

Obtüratör

Tip	Elektronik olarak kontrol edilen dikey-çalıştırılmalı odak-düzlemlili obtüratör
Obtüratör Hızı	Otomatik: 1/8000 ila 30 sn., Manuel: 1/8000 ila 30 sn. (1/3 EV adımları veya 1/2EV adımları), Ampul

Geçiş Modları

Mod Seçimi	Tek kare, Sürekli (Yük., Düş.), Zamanlayıcı (12s, 2s), Uzaktan Kumanda (anında, 3 sn., sürekli), Otomatik Parantez (2, 3 veya 5 kare), Otomatik Parantez + Zamanlayıcı, Otomatik Parantez + Uzaktan Kumanda, Ayna Kilitli, Ayna Kilitli + Uzaktan Kumanda
Sürekli Çekim	Maks. yaklaşık 7,0 fps, JPEG (16M•★★★•Sürekli Yük.): yaklaşık 30 kareye kadar, RAW: yaklaşık 20 kareye kadar Maks. yaklaşık 1,6 fps, JPEG (16M•★★★•Sürekli Düş.): SD Bellek Kartı dolana kadar, RAW: yaklaşık 40 kareye kadar

Flaş



Dahili flaş	Dahili geri çekilebilir P-TTL açılan flaş, GN: yaklaşık 13 (ISO100/m) Görüş açısı: 28mm objektifin görüş açısına denk (35mm format dengi)
Flaş Modu	P-TTL, Kırmızı-göz Giderme, Düşük-hızlı Senk., Sürüklenen Perde Senk.; Yüksek-hızlı Senk ve Kablosuz Senk. PENTAX tahsis edilmiş harici flaşı ile de mevcuttur.
Senk. Hızı	1/180 sn.
Flaş Pozlama Telifisi	-2.0 ila +1.0 EV

Çekim Fonksiyonları

Özel Fotoğraf	Parlak, Doğal, Portre, Manzara, Canlı, Yumuşak, Ağartmasız Pozitif, Evrilir Film, Monokrom
Parazit Azaltımı	Düşük Obtüratör Hızı NR, Yüksek-ISO NR

Dinamik Menzil Ayarı	Vurgu Telifisi, Gölge Düzeltme
Objektif Telifisi	Bozulma Ayarı, Yan Kromatik Sapma Ayarı
Ters İşlem	Rastgele, Ön Ayar 1-3, Favori 1-3
Dijital Filtre	Eğlenceli Kamera, Nostalji, Yüksek Kontrast, Renk Çıkart, Yumuşak, Yıldız Parlaması, Fish-eye, Özel Filtre
YDM Çekimi	Otomatik, Standart, Güçlü 1, Güçlü 2, Güçlü 3 Otomatik Hizala (otomatik fotoğraf kompozisyonu düzeltme)
Çoklu-pozlama	2 ve 9 arasında çekim sayısını seçin. Pozlama otomatik olarak ayarlanır. (Otomatik EV Ayarı)
Aralıklı Çekim	Çekim Aralığı ayarı (1 sn. ila 24 sa.), Başlangıç Aralığı ayarı (anında, belirlenmiş süre), 999'a kadar fotoğraf çeker
Genişl. Parantezleme	Beyaz Dengesi, Doğunluk, Renk Tonu, Yüksek/Düşük Tuş Ayarı, Kontrast, Keskinlik
Ufuk Düzeltme	SR Açık: 1 dereceye kadar ayarlar, SR Kapalı: 2 dereceye kadar ayarlar
Oluşturma Ayarı	Ayar aralığı $\pm 1,5$ mm yukarı, aşağı, sola veya sağa (döndürüldüğünde ± 1 mm); ± 1 derecelik döndürme menzili
Elektronik Seviye	LCD panelde veya vizörde görüntülenir (yalnızca yatay yön); monitörde görüntülenir (yatay yön ve dikey yön)

Video

Dosya Formatı	Hareketli JPEG (AVI)
Kaydedilen Piksel	 (1920×1080, 16:9, 25 fps),  (1280×720, 16:9, 30 fps/25 fps),  (640×480, 4:3, 30 fps/25 fps)
Kalite Seviyesi	★★★ (En iyi), ★★ (Daha iyi), ★ (İyi)
Ses	Dahili tek kanallı sesli mikrofon, harici stereo mikrofon terminali
Kayıt Süresi	25 dakikaya kadar; eğer fotoğraf makinesinin iç sıcaklığı çok yükselirse kaydı otomatik olarak durdurur.
Özel Fotoğraf	Parlak, Doğal, Portre, Manzara, Canlı, Yumuşak, Ağartmasız Pozitif, Evrilir Film, Monokrom
Ters İşlem	Rastgele, Ön Ayar 1-3, Favori 1-3
Dijital Filtre	Eğlenceli Kamera, Retro, Yüksek Kontrast, Renk Çıkart, Renk

Oynatım Fonksiyonları

İzleme Ekranı	Tek kare, çoklu-fotoğraf ekranı (4, 9, 16, 36, 81 bölme), ekran büyütme (32×'ya kadar, kaydırma ve hızlı büyütme yapılabilir), döndürme, histogram (Y histogramı, RGB histogramı), parlak/karanlık alan uyarısı, otomatik fotoğraf döndürme, ayrıntılı bilgiler ekranı, telif hakları ekranı (fotoğrafçı, telif hakkı sahibi), GPS verileri (enlem, boylam, rakım, yön, Koordine Edilmiş Evrensel Saat (UTC)), klasör ekranı, takvim ekranı, slayt gösterimi
Sil	Tek fotoğraf sil, tümünü sil, seç & sil, klasör sil, fotoğraf hızlı izleme sil

Dijital Filtre	Eğlenceli Kamera, Retro, Yüksek Kontrast, Kroki Filtresi, Su Rengi, Pastel, Posterizasyon, Minyatür, Temel Parametre Ayarı, Monokrom, Renk, Renk Çıkart, Yumuşak, Yıldız Parlaması, Fish-eye, İnce, HDR, Özel Filtre
RAW Geliştirme	Dosya Formatı (JPEG, TIFF), Kaydedilen Piksel, Kalite Seviyesi, Özel Fotoğraf, Beyaz Dengesi, Hassasiyet, Yüksek-ISO NR, Gölge Düzeltme, Bozulma Telifisi, Yan Kromatik Sapma Ayarı, Renk Alanı
Düzenle	Boyutlandırma, Kırpma (görüntü oranı değiştirilebilir ve eğim düzeltme mümkündür), İndeks, Video Düzenleme (Böl veya seçilen kareleri sil), Bir videodan bir JPEG resim elde etme, JPEG'den RAW verisi kaydetme (eğer ara bellekte mevcutsa)

Kişiselleştirme

Kullanıcı Modu	5 ayara kadar kaydedilebilir.
Özel Fonksiyonlar	27 öge
Mod Belleği	13 öge
E-Kadran Programlama	Elektronik kadranlar (ön/arka): her bir pozlama moduna kişiselleştirilebilir.
Özel Düğme	RAW/Fx düğmesi (Tek Tuşla Dosya Formatı, Pozlama Parantezi, Dijital Ön İzleme, Elektronik Seviye, Kompozisyon Ayarı, GPS) AF düğmesi (AF'yi etkin kıl, AF'yi iptal et)
Metin Boyutu	Standart, Büyük
Dünya Saati	75 şehir için Saat Dilimi ayarları (28 saat dilimi)
AF İnce Ayarı	±10 kademe, tüm objektifler için veya tek tek objektifler için ayar (20'ye kadar kaydedilebilir)
Telif Hakkı Bilgileri	"Fotoğrafçı" ve "Telif Hakkı Sahibi" isimleri fotoğraf dosyasına gömülü durumdadır. Tedarik edilmiş olan program kullanılarak gözden geçirme geçmişi kontrol edilebilir.

Güç Arzı

Pil Tipi	Şarj Edilebilir Lityum-iyon Pil D-LI90
AC adaptörü	AC Adaptör kiti K-AC132 (opsiyonel)
Pil Ömrü	Kaydedilebilir fotoğraf sayısı (% 50'sinde flaş kullanıldığında): yaklaşık 740 fotoğraf, (flaş kullanılmaksızın): yaklaşık 980 fotoğraf Oynatım süresi: yaklaşık 440 dk. * 23°C'lik sıcaklık altında yeni bir şarj edilebilir lityum-iyon pil kullanılarak, CIPA standardı ile uyumlu şekilde test edilmiştir. Gerçek sonuçlar, çekim koşullarına/şartlarına göre değişiklik gösterebilir.

Arayüzler

Bağlantı Noktası	USB 2.0 (yüksek-hız uyumlu)/AV çıkışı, DC girişi, Kablo düğme, X-senk. prizi, HDMI çıkışı, Stereo mikrofon
USB Bağlantısı	MSC/PTP
Video Çıkış Formatı	NTSC/PAL

Boyutlar ve Ağırlık

Boyutlar	Yaklaşık 131 mm (E) × 97 mm (B) × 72,5 mm (D) (uzantılı kısımlar hariç)
Ağırlık	Yaklaşık 680 g (yalnızca gövde), Yaklaşık 760 g (tahsis edilmiş pil ve SD Bellek Kartı dahil)

Aksesuarlar

Ürün Pakedinin İçindekiler	USB Kablo I-USB7, AV Kablosu I-AVC7, Askı O-ST132, ME Vizör Kapağı, Şarj Edilebilir Lityum-iyon Pil D-LI90, Pil Şarj Cihazı D-BC90, AC fişli kablo, Program (CD-ROM) S-SW132 <Fotoğraf makinesi üzerine monte edilmiş durumda> Vizör Iariği FR, Hot shoe kapağı Fk, Gövde yuva kapağı, Senk prizi 2P kapak
Program	PENTAX Digital Camera Utility 4

● Yaklaşık Fotoğraf Depolama Kapasitesi ve Oynatım Süresi

Tam olarak şarj edilmiş pil kullanıldığı zaman

Pil (Sıcaklık)	Normal Kayıt	Flaşlı Çekim		Oynatım Süresi
		% 50 Kullanım	% 100 Kullanım	
D-LI90 (23°C)	980	740	610	440 dakika
(0°C)	810	680	560	400 dakika

Fotoğraf depolama kapasitesi (normal kayıta ve %50'sinde flaş kullanıldığında), CIPA standartları ile uyumlu ölçüm koşullarına dayanmakta iken, diğer verileri kendi ölçüm koşullarımıza göre verilmiştir. Seçilen çekim moduna ve çekim koşullarına bağlı olarak gerçek kullanımda yukarıdaki değerlerden farklı durumlar ortaya çıkabilir.

● Boyut bazında Yaklaşık Fotoğraf Depolama Kapasitesi

Bir adet 2 GB'lık SD Bellek Kartı kullanıldığı durumda

Kaydedilen Piksel	JPEG Kalite Ayarı				RAW
	★★★★	★★★	★★	★	
16M (4928×3264)	134	214	379	749	58
10M (3936×2624)	208	332	585	1138	—
6M (3072×2048)	339	543	945	1807	—
2M (1728×1152)	1041	1617	2793	5121	—

Depolanabilir fotoğrafların sayısı; nesneye, çekim koşullarına, seçilen çekim moduna ve SD Bellek Kartı, v.b.'ne göre farklılık gösterebilir.

Semboller

- ☒ (EV Telifisi)
 - düğmesi 25, 28, 118
- ⚡ (Flaş açma)
 - düğmesi 25, 80
- ▶ (Oynatım)
 - düğmesi 25, 28, 81
- ⦿ (Yeşil) düğme 25, 28
- 🗑️ (Silme) düğmesi 28, 83
- 📷 [Kayıt Modu]
 - Menüsü 87, 320
- ▶ [Oynatım]
 - Menüsü 233, 324
- ⚙️ [Ayar] Menüsü 274, 324
- [C Özel Ayar]
 - Menüsü 90, 326
- (Green) modu 72, 102
- 🔄 (Ön İzleme) 133

A

- AC adaptör 58
- Açıklık halkası 102
- Açıklık Öncelikli Otomatik
 - Pozlama Modu **Av** 107
- AdobeRGB 211
- AE Kilidi 121, 130
- AE Ölçme 116

AE-L

- düğmesi 25, 28, 113, 121
- AF Alanını örtüştür 42, 128
- AF bağlaştırmacı 23
- AF çerçevesi 73
- AF** düğmesi 26, 124, 281
- AF İnce Ayarı 126
- AF nokta geçiş
 - kadranı 25, 128
- AF** (Otomatik Odak) 122
- AF Yardım Işığı 23, 73, 123

Ağartmasız Pozitif (Özel

- Fotoğraf) 219
- Ampul Pozlama modu **B** 113
- Ana düğme 25, 28, 65
- Aralıklı Çekim 150
- Arka e-kadran 25, 28
- Askı 54
- Av** (Açıklık Öncelikli Otomatik
 - Pozlama) modu 107
- AV cihazı 251
- AV kablosu 251
- Ayarları USERolrk
 - Kaydet 225
- Ayna 23
- Ayna Yukarı 146, 336
- Ayrıntılı bilgiler ekranı 36
- AWB** (Beyaz Dengesi) 205

B**B** (Ampul Pozlama)

- modu 113
- Basit Navigasyon 338
- Baskı Alma 303
- Başlangıç ayarları 66
- Bellek 306
- Bellek kartı 60
- Beyaz Dengesi 205
- Biçimlendirme 276
- Bilgi Ekranı 165
- Bilgisayar 309
- Bilgisayar/AV
 - terminali 251, 312
- Bip sesi 283
- Birden çok flaşla çekim
 - yapma 196
- Birden çok fotoğrafın
 - görüntülenmesi 236
- Bozulma 215

Bulunulan yer67, 284
Bulutlu (Beyaz Dengesi)205

C

Canlı (Özel Fotoğraf)219
[C Özel Ayar]

Menüsü90, 326

CTE (Beyaz Dengesi)205

Ç

Çekim bilgileri30

Çizgi Göster165

Çoklu seçici (▲▼◀▶)26, 28

Çoklu-fotoğraf ekranı236

Çoklu-pozlama152

Çoklu-segment ölçümü116

D

Dahili flaş76

DC giriş terminali59

Deklanşör düğmesi25, 28

Deklanşöre Yarıya
Kadar Basma282

Dijital Filtre160, 261

Dijital Ön-izleme136

Dikey konum34

Dil ayarı66, 286

Dinamik Menzil212

Diyopter ayarı64

D-Menzil Ayarı212

DNG203

Doğal (Özel Fotoğraf)219

Doğrudan tuşlar45, 86, 320

Dosya Formatı202

Dosya İsmi296

Dosya numarası297

Doygunluk (Özel
Fotoğraf)220

DPOF303

DST285

Durum ekranı30, 289

Düğme Kişiselleştirme280

Düğmelerin ve kadranların
kişiselleştirilmesi277

Dünya Saati284

Düşük Obtrtör Hızı NR99

Düşük-hızlı Senk.182

E

Eğlenceli Kamera
(Dijital Filtre)160, 261

E-Kadran Programlama277

E-kadranlar277

Ekran dili286

Ekran Rengi289

Elektronik Pusula337

Elektronik Seviye33, 44, 293

EV Kademeleri119

EV Telafisi118

(EV Telafisi)
düğmesi25, 28, 118

Evrilir Film (Özel
Fotoğraf)219

Exif301

F

Fabrika ayarları320

Faz Farkı AF164

Filtre160, 261

Filtre Efekt (Özel
Fotoğraf)221

Fish-eye
(Dijital Filtre)160, 262

Flaş76, 181

 (Flaş açma)
düğmesi25, 80

Flaş (Beyaz Dengesi)205

Flaş Pozlama Telafisi78

Flaş X-senk. Hızı
modu **X**115

Floresan Işık
(Beyaz Dengesi)205

Fotoğraf depolama
kapasitesi354

Fotoğraf Döndürme	245
Fotoğraf düzlem göstergesi	23
Fotoğraf son tonu	219
Fotoğrafçı bilgileri	301
Fotoğrafların büyütülmesi	235
Fotoğrafların döndürülmesi	245
Fotoğrafların sürekli şekilde izlenmesi	242

G

Geçiş Modu	86
Genişl. Parantezleme	157
Genişletilmiş Alan AF	130
Gidilen yer	284
Gidilen Yeri Kaydet	338
Giriş Odak Uzunluğu	140
Gök cisimlerinin fotoğrafının çekilmesi	341
Gölge (Beyaz Dengesi)	205
Gölge Telifisi	212
Görüntü Oranı	169, 259
GPS ünitesi	337
Green modu ■	72, 102
Güç arzı	65
Gün Işığı (Beyaz Dengesi)	205

H

Harici flaş	188
Hassasiyet	94
Hassasiyetk Öncelikli Otomatik Pozlama modu Sv	105
Hata mesajı	342
HDMI Çıkışı	254
HDMI terminali	253
HDR (Dijital Filtre)	263
Hızlı İzleme	74, 290
Hızlı İzlemeyi Büyüt	290
Hızlı Zoom	234
Histogram	38, 165, 290

Hoparlör	23
Hot shoe	23

I

INFO

düğmesi	25, 28, 30, 35, 81
ISO düğmesi	25, 94
ISO hassasiyeti	94

İ

İnce (Dijital Filtre)	262
İndeks	240

J

JPEG Kalite Ayarı	201
JPEG Piksel Ayarı	200

K

Kablo düğme	114
Kablo serbest bırakma terminali	23
Kablosuz Modu (Flaş)	192
Kalite Seviyesi	169, 201
Karanlık kısımlar	212
Kare sayısı	169
Kart erişim ışığı	23
Kaydedilen Piksel	169, 200
Kelvin	211
Keskinlik (Özel Fotoğraf)	220
Kılavuz Ekranı	29, 287
Kılavuz göstergesi	40
Kılavuz sayı	185
Kırpma	259
Klasör ekranı	238
Klasör İsmi	294
Klasör silme	247
Klasörler oluşturma	295
Kontrast (Özel Fotoğraf)	220
Kontrast AF	164
Kontrast Kontrolü Senk modu (Flaş)	197
Kontrol paneli	32, 46

Koruma	249
Köşelerde kararlar	76
Kroki Filtresi (Dijital Filtre)	261
Kullanıma hazırlama	276

L

LCD panel	43
LCD Renk Ayarı	292
Live View	163
LV düğmesi	26, 166

M

M (Manuel Pozlama) modu	111
Macintosh	310
Manuel BD olrk Kaydet	210
Manuel odak MF	131
Manzara (Özel Fotoğraf)	219
Mat alan	132
MENU düğmesi	26, 28, 48
Menü işletimi	48
Menü sayfası ekranı	288
Menülerin Kullanımı	48
Merkez-ağırlıklı ölçme	116
Metin Boyutu	67, 287
MF (Manuel odak)	131
Mikrofon	23, 171
Minyatür (Dijital Filtre)	261
Mired	211
Mod kadranı	25, 51
Mod kadranı kilit düğmesi	25
Monitör	29
Monitörün parlaklığı	291
Monitörün rengi	292
Monokrom (Dijital Filtre)	262
Monokrom (Özel Fotoğraf)	219
MSC	311

N

NTSC	253
------------	-----

O

Objektif	62, 329
Objektif kilit açma düğmesi	25, 63
Objektif Telafisi	215
Objektif veri temas noktaları	23
Objektif yuva indeksi	23
Obtüratör & Açıklık Öncelikli Otomatik Pozlama modu TAv	109
Obtüratör Öncelikli Otomatik Pozlama modu Tv	106
Odak göstergesi	73, 131
Odak kilidi	73
Odak Modu	122
Odak modu düğmesi	25, 122
Odak noktası	128
Odaklama	122
OK düğmesi	26, 28
Oluşturma Ayarı	217
Optik Önizleme	135
Otom. Ekran Döndürme	289
Otomatik Döndürme	234
Otomatik hassasiyet düzeltme	95
Otomatik Kapanma	298
Otomatik Odak AF	122
Otomatik Odak Metodu	164
Otomatik Parantez	154
Otomatik Saat Senk.	337
Oynatım	81
▶ (Oynatım) düğmesi	25, 28, 81
Oynatım ekranı	35
Oynatım modu paleti	232, 323
Oynatım süresi	354

Ö

Ölçme modu düğmesi	25, 116
Ölçü İşletim Süresi	117

Ön e-kadran	25, 28
Ön izleme	133
Ön izleme Kadranı	281
Özel Filtre (Dijital Filtre)	161, 263
Özel Fotoğraf	219

P

P (Program Otomatik Pozlama) Modu	104
PAL	253
Parazit Azaltımı	97
Parlak (Özel Fotoğraf)	219
Parlak kısımlar	212
Parlak/Karanlık Alan uyarısı	165, 234, 290
Parlaklık ayarı	212
Parlaklık Seviyesi	291
Pastel (Dijital Filtre)	261
PEF	203
PENTAX Digital Camera Utility 4	313
Piksel	169, 200
Piksel Eşleştirme	305
Pil	55
Pil Seçin	299
Pil yuvası temas noktaları	23
Pilin Şarj Edilmesi	55
Portre (Özel Fotoğraf)	219
Posterizasyon (Dijital Filtre)	261
Pozlama	94
Pozlama Modu	51, 100
Pozlama Parantezi	154
Pozlama uyarısı	107, 108, 110
Pozlamanın kilitlenmesi	121, 130
Program	313
Program Çizgisi	101

Program Otomatik Pozlama modu P	104
Programın kurulumu	313
PTP	311
P-TTL (Flaş)	190

R

RAW	202
RAW Dosya Formatı	203
RAW fotoğraflarının geliştirilmesi	267
RAW Geliştirme	267
RAW verilerini kaydet	38, 82
RAW/Fx düğmesi	25, 203, 281
Renk (Özel Fotoğraf)	220
Renk Alanı	211
Renk Çıkartma (Dijital Filtre)	160, 262
Renk Isısı	210
Renkli (Dijital Filtre)	161, 262
Resetleme	327
Retro (Dijital Filtre)	160, 261

S

SD Bellek Kartı	60
Seç & Sil	246
Sensör Temizleme	332, 335
Ses	170, 283
Sessizde (Özel Fotoğraf)	219
Shake Reduction	137, 170
Sil	83, 246
☒ (Silme) düğmesi	28, 83
Slayt gösterimi	242
Spot Ölçme	117
sRGB	211
Su Rengi (Dijital Filtre)	261
Sürekli Çekim	148
Sürekli mod	123
Sürüklenen Perde Senk.	184

Sv (Hassasiyet Öncelikli Otomatik Pozlama) modu 105

Ş
Şehir isimleri 286

T
Takvim ekranı 239
Tarih Ayarlama 68, 284
Tarih ekleme 304

TAv (Obtüratör & Açıklık Öncelikli Otomatik Pozlama) modu 109

Tedarik Edilmiş olan Program 313

Tek bir fotoğraf silme 83
Tek Tuş Dosya Formatı 203
Tekli mod 123
Telif Hakkı Sahibi 301

Temel Parametre Ayr (Dijital Filtre) 262

Ters İşlem 222

Tonlama (Özel Fotoğraf) 220

Toz Sökme 332

Toz Uyarısı 333

Tungsten Işık (Beyaz Dengesi) 205

Tüm fotoğrafların silinmesi 248

TV 251

Tv (Obtüratör Öncelikli Otomatik Pozlama) modu 106

U
Ufuk Düzeltme 139

USB Bağlantısı 311

USB kablo 312

USER Modu 225

Uzaktan Kumanda 143

Ü
Ürün kaydı 318

V
Video 169

Video çıkış formatı 252

Video Diyafram Açıklık Kontrolü 170

Video Düzenleme 177

Video giriş terminali 251

Video oynatımı 175

Vizör 40, 64

Vizör lastiği 64

Vurgu Telafisi 212

Y
Yakalama Odağı 132

Yan kromatik sapma 216

Yardım 317

Yazmaya karşı koruma 7

YDM Çekimi 213

Yeniden Boyutlandırma 258

Yeşil düğme 25, 28

Yıldız Parlaması (Dijital Filtre) 160, 262

YILDIZ TAKİPÇİSİ 341

Yumuşak (Dijital Filtre) 160, 262

Yüksek dinamik menzil fotoğraf çekimi 213

Yüksek Kontrast (Dijital Filtre) 160, 261

Yüksek/Düşük Tuş Ayarı (Özel Fotoğraf) 220

Yüksek-Hızlı Flaş Senk Modu (Flaş) 191

Yüksek-ISO NR 97

Yüz Tespiti AF 164

Z
Zamanlayıcı 141

Zoom obektif 75

W

Windows310

X**X** (Flaş X-senk. Hızı)

modu 115

X-senk. yuvası 198

Not

Yetkili, dürüst fotoğrafçılık dağıtım kanalları aracılığı ile satın alınan tüm PENTAX fotoğraf makineleri, satın alınma tarihinden itibaren on iki ay süre ile malzeme ya da işçilik hatalarına karşı garantilidir. Bu süre içerisinde, cihazın herhangi bir etkiye maruz kaldığına dair belirti olmaması, kum ya da sıvı yüzünden zarara uğramamış olması, yanlış kullanım, pil ya da kimyasal aşınmanın söz konusu olmaması, kullanım talimatlarının aksine çalıştırılmamış olması ya da herhangi yetkisi olmayan bir tamirci tarafından değiştirilmemiş olması koşulu ile ücret alınmaksızın arızalı parçalar değiştirilecek ve servis sağlanacaktır. Üretici ya da onun yetkili temsilcileri, bu kişiler tarafından yazılı onay olmaksızın yapılan hiçbir tamir ya da değişiklikten ve hatalı malzeme ya da işçilik veya başka hangi sebepten ötürü olursa olsun, gecikme, kullanım kaybı ya da diğer dolaylı ya da herhangi bir müteakip zarardan sorumlu değildir; ve, her türlü garanti ya da teminat kapsamında üretici ya da yetkili temsilcilerine ait açık ya da dolaylı sorumluluğun, burada da belirtildiği üzere, sadece parça değişimi ile kısıtlı olması üzerinde açıkça mutabık kalınmıştır. Yetkili olmayan PENTAX servis tesisleri tarafından yapılan hiçbir tamir için geri ödeme yapılmaz.

12 Aylık Garanti Süresinde Uygulanacak Prosedür

12 aylık garanti süresi içerisinde arızalı olduğu kanıtlanan tüm PENTAX ürünleri, cihazın satın alındığı yere ya da üreticiye iade edilmelidir. Ülkenizde, üreticinin bir temsilcisi bulunmuyorsa, ön ödemeli posta ile cihazı üreticiye gönderiniz. Bu durumda, gerekli olan karmaşık gümrük prosedürleri nedeniyle, cihazın size geri gönderilmesi uzun bir süre alacaktır. Cihaz, garanti altında ise, gerekli tamirat yapılacak, parçalar ücretsiz olarak değiştirilecek ve servisin tamamlanmasını müteakip size iade edilecektir. Cihaz, garanti altında değilse, üreticinin ya da onun yetkili temsilcilerinin normal ücretleri uygulanacaktır. Gönderi ücretleri, cihazın sahibi tarafından karşılanacaktır. PENTAX ürününüzü, ülke dışından satın aldıysanız, garanti süresi içerisinde servise vermek istemeniz durumunda, üreticinin söz konusu ülkede bulunan temsilcileri tarafından normal işlem ve servis ücretleri uygulanabilir. Bu durum göz önünde bulundurulmaksızın, üreticiye iade edilen PENTAX ürünü, bu prosedür ve garanti poliçesi uyarınca, ücret alınmaksızın servise alınacaktır. Ancak, her türlü durumda, gönderi ücretleri ve gümrük masrafları, gönderen tarafından karşılanacaktır. Gerektiğinde satınalma tarihinizi kanıtlayabilmeniz için, lütfen cihazınızın satın alınmasına ilişkin fiş ya da faturanızı en az bir yıl süre ile saklayınız. Cihazınızı servise göndermeden

önce, doğrudan üreticiye gönderdiğiniz durumlar dışında, üreticinin yetkili temsilcilerine ya da bu kişiler tarafından onaylı tamir merkezlerine gönderdiğinizden emin olunuz. Her zaman servis ücretini sorunuz ve yalnızca verilen servis ücretini kabul ettikten sonra servis merkezine servis işlemine başlamalarını söyleyiniz.

- Bu garanti poliçesi müşterinin yasal haklarını etkilemez.
- Bazı ülkelerde PENTAX yetkili dağıtıcılarında bulunan yerel garanti poliçeleri, işbu garanti poliçesinin yerini almaktadır. Dolayısıyla, satın aldığınız an size ürün ile birlikte verilen garanti kartını incelemeniz ya da daha fazla bilgi almak ve garanti poliçesinin bir nüshasını elde etmek için ülkenizdeki PENTAX yetkili dağıtıcısı ile görüşmeniz tavsiye edilmektedir.



Eski Cihazların ve Kullanılmış Pillerin Toplanması ve Elden Çıkarılması ile ilgili Kullanıcılar için Bilgiler



1. Avrupa Birliği'nde

Ürünlerde, paketlenme malzemesinde ve/veya buna eşlik eden belgelerde bulunan bu semboller, kullanılmış elektrikli ve elektronik cihazın ve pillerin genel evsel atıklarla karıştırılmaması gerektiği anlamına gelir.

Kullanılmış elektrikli/elektronik cihaz ve piller ayrı olarak işleme tabi tutulmalı ve bu tip ürünlerin uygun muamele, yeniden kazanım ve yeniden dönüşümünü gerekli kılan mevzuatla uyum içinde olmalıdır.



Bu ürünleri düzgün şekilde elden çıkararak, atığın gerekli muamele, yeniden kazanım ve yeniden dönüşüm işlemlerine tabi tutulmasının sağlanmasına katkıda bulunacak ve böylece, uygun olmayan elden çıkarma yöntemlerinden kaynaklanan çevre ve insan sağlığı üzerindeki potansiyel olumsuz etkileri önlemiş olacaksınız.

Eğer, Pil Yönergesi ile uyumlu olacak şekilde, yukarıda gösterilen sembolün altına bir kimyevi sembol eklenmiş durumda ise, bu durum pilde, Pil Yönergesinde belirtilen yürürlükteki eşiğin üzerindeki bir konsantrasyonla bir ağır metalin (Hg = Cıva, Cd = Kadmiyum, Pb = Kurşun) mevcut olduğu anlamına gelmektedir.

Kullanılmış ürünlerin toplanması ve yeniden dönüştürülmesi ile ilgili daha fazla bilgi için, lütfen yerel mercilerle, atık toplama hizmetleri birimiyle veya ürünü satın almış olduğunuz satış noktası ile irtibat kurun.

2. AB dışındaki diğer ülkeler

Bu semboller yalnızca Avrupa Birliği dahilinde geçerlidir. Eğer kullanılmış ürünleri elden çıkarmak istiyorsanız, lütfen yerel mercilerle ve bayinizle irtibat kurunuz ve uygun elden çıkarma metodu ile ilgili bilgi edininiz.

İsviçre için: Yeni bir ürün satın alınmış olmasanız bile kullanılmış elektrikli/elektronik cihazı ücretsiz olarak bayiye teslim edebilirsiniz. Toplama tesisleri hakkında daha ayrıntılı bilgiler www.swico.ch veya www.sens.ch websitelerinde mevcuttur.

PENTAX RICOH IMAGING CO., LTD.

2-35-7, Maeno-cho, Itabashi-ku, Tokyo 174-8639, JAPAN
(<http://www.pentax.jp>)

**PENTAX RICOH IMAGING
FRANCE S.A.S.
(European Headquarters)**

112 Quai de Bezons, B.P. 204, 95106 Argenteuil Cedex,
FRANCE
(HQ - <http://www.pentax.eu>)
(France - <http://www.pentax.fr>)

**PENTAX RICOH IMAGING
DEUTSCHLAND GmbH**

Julius-Vosseler-Strasse 104, 22527 Hamburg, GERMANY
(<http://www.pentax.de>)

**PENTAX RICOH IMAGING
UK LTD.**

PENTAX House, Heron Drive, Langley, Slough, Berks
SL3 8PN, U.K.
(<http://www.pentax.co.uk>)

**PENTAX RICOH IMAGING
AMERICAS CORPORATION**

633 17th Street, Suite 2600, Denver, Colorado 80202, U.S.A.
(<http://www.pentaximaging.com>)

**PENTAX RICOH IMAGING
CANADA INC.**

1770 Argentia Road Mississauga, Ontario L5N 3S7,
CANADA
(<http://www.pentax.ca>)

**PENTAX RICOH IMAGING
CHINA CO., LTD.**

23D, Jun Yao International Plaza, 789 Zhaojiabang Road,
Xu Hui District, Shanghai, 200032, CHINA
(<http://www.pentax.com.cn>)

**EEE Yönetmeliğine
Uygundur**

Nar Yatirim A.S.
Burhaniye Mah. Nesetbey Sok. No:7/B
Uskudar 34676 Istanbul - Turkiye
Tel: +90 216 422 40 50 - Fax: +90 216 422 55 20
www.pentax.com.tr

• Özellikler ve harici boyutlar önceden haber verilmeksizin değişikliğe tabi tutulabilir.