

FUJIFILM

DİJİTAL FOTOĞRAF MAKİNASI

X-E2S

Kullanım Kılavuzu

Bu cihazı satın aldığınız için teşekkür ederiz. Gerekli tüm bilgileri içeren bu kullanım kılavuzunda, FUJIFILM X-E2S sayısal fotoğraf makinasını nasıl kullanacağınız anlatılmaktadır. Makinayı kullanmadan önce lütfen, özenle okuyunuz.

■ Daha fazla bilgi için:
<http://fujifilm-x.com/x-e2s/>

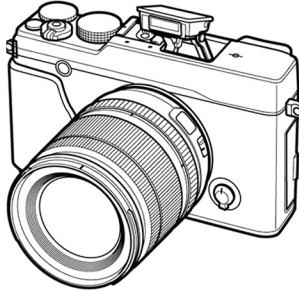

Başlamadan Önce

İlk adımlar

Çekim ve Gösterim hakkında temel bilgiler

Film kaydı ve gösterimi hakkında temel bilgiler

Q (Hızlı ulaşım) Düğmesi Fn (işlev) tuşları

Çekim ve Gösterim hakkında daha fazla bilgiler

Seçim sayfaları

Bağlantılar

Teknik bilgiler

Sorun giderme

Ekler



BL00004738-400

TR

Tebrikler

Çağdaş teknolojinin en yeni ürünü olan bir dijital fotoğraf makinesini almış bulunuyorsunuz. Fotoğraf sektöründe, dünyanın en büyük üreticisi olan FUJIFILM size bu ürünü sunmaktan kıvanç duymaktadır. Çekim-baskı zincirinin birinci halkasını oluşturan dijital fotoğraf makineleri, aynı zamanda kişisel ifadenin önemli bir şeklini oluştururlar.

FUJIFILM'in buradaki amacı, en kolay kullanım ile en iyi neticeleri bağdaştırmak ve sonucu ulaşılabılır maliyetler ile kullanıcının hizmetine sunmaktır. Örneğin; dünyada kullanılan en gelişmiş renk algılama teknolojisi FUJIFILM dijital fotoğraf makinelerinde kullanılmaktadır.

FUJIFILM

Sadece çekim yapmanın ve bilgisayarda işlemenin yetersiz kaldığını bilincinde olan FUJIFILM, Türkiye genelinde bulunan dijital bayilerinde, dijital baskı hizmetleri sunmaktadır Gerçek fotoğraf baskısının yapıldığı bayilerimizde FUJIFILM markalı ürünleri görebilir, dijital fotoğraf makinesi aksesuarlarına ulaşabilir, fotoğraf çekimleri konusunda bilgi alış/verişinde bulunup dünyanın en büyük fotoğraf şirketinin hizmetlerinden faydalanabilirsiniz. www.fujifilm.com.tr sayfamızdan en yeni bilgileri edinip, destek@fujifilm.com.tr adresinden sorularınıza yanıt alabilirsiniz.

FUJIFILM dijital fotoğraf makinesini tercih ettiğiniz için sizi tebrik eder, zevkli çekimler dileriz.

Ürün adı:	Dijital Fotoğraf Makinesi FUJIFILM X-E2S
Üretici adı:	Fujifilm Corporation
Üretici adresi:	1-324, UETAKE-CHO, KITA-KU, SAITAMA CITY, SAITAMA, 331-9624, JAPAN
İmalât yeri:	Fujifilm TW Ltd Yano Electronics (Thailand) Ltd SAKAEO FACTORY 357 MOO 1, TAMBOL HUAYJOD AMPHUR WATTANANAKORN, SAKAEO 27160, THAILAND
İthâlâtçı adı:	FUJIFILM Dış Ticaret A.Ş.
İthâlâtçı adresi:	Mahmutbey Mahallesi, Taşocağı Yolu Caddesi No: 9 34218 Bağcılar / İSTANBUL Tel: 0 212 709 92 00 www.fujifilm.com.tr destek@fujifilm.com.tr



AEEE Yönetmeliğine Uygundur.

AEEE Complies with Directive.

Bu kılavuzda bulunan bilgilerde oluşabilecek yazım ve baskı hatalarından FUJIFILM Dış Ticaret A.Ş. sorumlu tutulamaz.

Güvenliğiniz İçin



Kullanmadan önce bu notları okuduğunuzdan emin olun

Güvenlik Notları



- Fotoğraf makinenizi doğru kullandığınızdan emin olun. Kullanmadan önce bu güvenlik notlarını ve *Kullanıcı Kılavuzu'nuz*u dikkatlice okuyun.
- Bu güvenlik notlarını okuduktan sonra güvenli bir yerde saklayın.

Simgeler Hakkında

Aşağıda gösterilen simgeler bu belgede simgeyle gösterilen bilgiler yok sayılırsa ve sonuç olarak ürün yanlış kullanılırsa oluşabilecek yaralanma veya hasarın şiddetini göstermek için kullanılmıştır.

	UYARI Bu simge, bilgi yok sayılırsa ölüm veya yaralanmayla sonuçlanabileceğini gösterir.
	DİKKAT Bu simge, bilgi yok sayılırsa kişisel yaralanma veya malzemenin hasar görmesiyle sonuçlanabileceğini gösterir.

Aşağıda gösterilen bu simgeler uyulması gereken talimatların türünü belirtmek için kullanılmıştır.

	Üçgen simgeler bu bilgilerin dikkat gerektirdiğini ("Önemli") söyler.
	Diyagonal çubuklu dairesel simgeler belirtilen eylemin yasaklanması ("Yasaklanmış") olduğunu söyler.
	Ünlem işaretiyle içi dolu daireler gerçekleştirilmesi gereken ("Gerekli") bir eylemi gösterir.

UYARI



Fişi duvar prizinden çıkarın

Bir sorun oluşursa, fotoğraf makinesini kapatın, pili çıkarın ve AC güç adaptörünü bağlantısını kesin veya prizden çıkarın. Duman yayarken, normal olmayan bir koku yayarken veya başka bir anormal durumdayken fotoğraf makinesini kullanmaya devam etme yangına veya elektrik çarpmasına neden olabilir. FUJIFILM satıcınıza başvurun.



Su veya yabancı nesnelere fotoğraf makinesine girmesine izin vermeyin. Su veya yabancı maddeler fotoğraf makinesinin içine girersa, fotoğraf makinesini kapatın, pili çıkarın ve AC güç adaptörünün bağlantısını kesin veya prizden çıkarın. Fotoğraf makinesini kullanmaya devam etme yangına veya elektrik çarpmasına neden olabilir. FUJIFILM satıcınıza başvurun.

UYARI



Banyoda veya duşta kullanmayın

Fotoğraf makinesini banyoda veya duşta kullanmayınız. Bu, yangına veya elektrik çarpmasına neden olabilir.



Parçalarına ayırmayın

Fotoğraf makinesini kesinlikle değiştirmeye veya parçalarına ayırmaya çalışmayın (kasasını kesinlikle açmayın). Bu önleme uyulmaması yangına veya elektrik çarpmasına neden olabilir.



İçteki parçalara dokunmayın

Kasa düşerek veya kazayla kırılıp açılırsa, açığa çıkan parçalara dokunmayın. Bu önleme uyulmaması, hasar gören parçalara dokunularak elektrik çarpmasına veya yaralanmaya neden olabilir. Yaralanmamaya veya elektrik çarpmasına dikkat ederek pili hemen çıkarın ve danışmak için ürünü satın aldığınız yere götürün.



Bağlantı kablосunu değiştirmeyin, ısıtmayın veya lüzensuz bir şekilde bükmeyin ya da çekmeyin ve bağlantı kablосunun üzerine ağır nesnelere yerleştirmeyin. Bu eylemler kabloya zarar verebilir ve yangına veya elektrik çarpmasına neden olabilir. Kablo zarar görürse, FUJIFILM satıcınıza başvurun.



Fotoğraf makinesini sabit olmayan bir yüzeye yerleştirmeyin. Bu, fotoğraf makinesinin düşmesine veya devrilmesine yol açabilir ve yaralanmaya neden olabilir.



Hareket halindeyken kesinlikle fotoğraf çekmeye çalışmayın. Yürürken veya araç sürerken fotoğraf makinesini kullanmayın. Bu, düşmenize veya trafik kazası geçirmenize neden olabilir.



Fırtınalı havalarda fotoğraf makinesinin herhangi bir metal parçasına dokunmayın. Yıldırım düşmesinden indüklenen akım dolayısıyla bu elektrik çarpmasına neden olabilir.



Pili belirttiği şekilde kullanın. Pili göstergeyle gösterilen şekilde takın.







Pili ısıtmayın, değiştirmeyin veya parçalarına ayırmayın. Pili düşürmeyin veya darbelerle maruz bırakmayın. Pili metalik ürünlerle birlikte saklamayın. Bu eylemlerden herhangi biri pilin patlamasına veya akmasına neden olabilir ve sonuç olarak yangına veya yaralanmayla neden olabilir.

















Yalnızca bu fotoğraf makinesiyle kullanılması belirtilen piller veya AC güç adaptörlerini kullanın. Gösterilen güç kaynağı voltajından farklı voltajları kullanmayın. Diğer güç kaynaklarının kullanımı yangına yol açabilir.



Pil akarsa ve sıvı gözlerinize, derinize veya kıyafetinize temas ederse, etkilenen alanı temiz suyla yıkayın ve tıbbi yardım alın veya hemen bir acil numarasını arayın.

 UYARI	
	<p>Şarj cihazını burada belirtilenler dışındaki pilleri şarj etmek için kullanmayın. Birlikte verilen şarj cihazı yalnızca fotoğraf makinesisiyle verilen pil türüyle kullanılmaktadır. Şarj cihazının klasik pilleri veya diğer şarj edilebilir pil türlerini şarj etmek için kullanılması pilin akmasına, aşırı ısınmasına veya patlamaya yol açabilir.</p>
	<p>Yanıcı nesnelere, patlayıcı gazlar veya toz bulunan yerlerde kullanmayın.</p>
	<p>Pili taşırken, bir dijital fotoğraf makinesinin içine takın veya sert bir kutunun içinde saklayın. Pili saklarken sert kutuda tutun. Deşarj olurken, pil uçlarını yalıtıktan bantla kapatın. Diğer metal nesnelere veya pillerle temas pilin tutuşmasına veya patlamasına neden olabilir.</p>
	<p>Bellek kartlarını küçük çocukların erişemeyecekleri bir yerde tutun. Bellek kartları küçük olduğundan çocuklar bunları yutabilir. Bellek kartlarını küçük çocukların erişemeyecekleri bir yerde sakladığınızdan emin olun. Çocuk bir bellek kartını yutarsa, tıbbi yardım alın veya bir acil numarayı arayın.</p>

 DİKKAT	
	<p>Fotoğraf makinesini yağlı, dumanlı, buharlı, nemli veya tozlu yerlerde kullanmayınız. Bu, yangına veya elektrik çarpmasına neden olabilir.</p>
	<p>Bu fotoğraf makinesini aşırı sıcak yerlere maruz bırakmayın. Fotoğraf makinesini kapalı araçlarda veya doğrudan güneş ışığı gelen yerlerde bırakmayın. Bu, yangına neden olabilir.</p>
	<p>Küçük çocukların erişemeyecekleri bir yerde tutun. Bu ürün çocukların eline geçerse yaralanmaya neden olabilir.</p>
	<p>Fotoğraf makinesinin üzerine ağır nesnelere koymayın. Bu, ağır nesnelere devrilmesine veya düşmesine yol açabilir ya da yaralanmaya neden olabilir.</p>
	<p>AC güç adaptörü bağlıyken fotoğraf makinesini hareket ettirmeyin. AC güç adaptörünün bağlantısını kesmek için bağlantı kablosundan çekmeyin. Bu, güç kablosunun veya kabloların zarar görmesine ve yangına veya elektrik çarpmasına neden olabilir.</p>
	<p>Fotoğraf makinesini veya AC güç adaptörünü bir bezle veya örtüyle kapatmayın veya sarmayın. Bu, ısının artıp kasanın bozulmasına veya yangına neden olabilir.</p>
	<p>Fotoğraf makinesini temizlerken veya fotoğraf makinesini uzun süre kullanmayı düşünmüyorsanız, pili çıkarın ve AC güç adaptörünün bağlantısını kesin veya fişini çıkarın. Aksi halde bu durum yangın veya elektrik çarpmasına yol açabilir.</p>

 DİKKAT	
	<p>Şarj işlemi bittiğinde, şarj cihazının fişini prizden çıkarın. Şarj cihazını prize takılı tutmaya yangına neden olabilir.</p>
	<p>Flaş ışığının gözlerine çok yakın kullanma geçici olarak görmeyi etkileyebilir. Özellikle bebeklerin ve küçük çocukların fotoğrafını çekerken dikkat edin.</p>
	<p>Bellek kartı çıkarılırken, kart yuvadan çok hızlı çıkabilir. Tutmak için parmağınızı kullanın ve yavaşça kartı bırakın. Çıkan kartın çarptığı kişilerde yaralanmaya sebep olabilir.</p>
	<p>Fotoğraf makineniz için düzenli olarak iç test ve temizleme işlemi isteyin. Fotoğraf makinenizde toz biriktiğinde yangına ve elektrik çarpmasına neden olabilir. İçinin temizlenmesini istemek için iki yılda bir FUJIFILM satıcınıza başvurun. Lütfen bu hizmetin ücretsiz olmadığını unutmayın.</p>
	<p>Pil yanlış yerleştirilirse patlama tehlikesi vardır. Sadece aynıysa veya benzeri tipi ile değiştiriniz.</p>

Pil ve Güç Kaynağı

Not: Fotoğraf makinesinde kullanılan pilin türünü kontrol edin ve uygun bölümleri okuyun.

Aşağıda pillerin düzgün kullanımı ve ömürlerinin nasıl uzatılacağı açıklanmaktadır. Yanlış kullanım pil ömrünü kısaltabilir veya akmasına, aşırı ısınmasına, yangına veya patlamaya neden olabilir.

Li-Iyon Piller

Fotoğraf makineniz şarj edilebilir Li-iyon pil kullanıyorsa bu bölümü okuyun.

Pil nakliye sırasında dolu değildir. Kullanmadan önce pili **doludurun**. Kullanmadığınız zaman pili kutusunda tutun.

■ Pil Hakkında Notlar

Kullanılmadığı zaman **doluluk** kademe kademe azalır. Pili kullanmadan bir veya iki gün önce **doldurun**.

Kullanılmadığında fotoğraf makinesi kapatılarak pil ömrü artırılabilir.

Pil kapasitesi düşük sıcaklıklarda düşer; boşalmış pil soğukta çalışmayabilir. Ilık bir yerde tam **dolu** bir yedek pil tutun ve gerekirse değiştirin veya pili cebinizde veya başka bir ılık yerde tutun ve yalnızca fotoğraf çekerken fotoğraf makinenize takın. Pili el ısıtıcıları veya diğer ısıtma aygıtlarıyla doğrudan temas edeceği bir yere yerleştirmeyin.

■ Pili doldurmak

Birlikte verilen cihazda pili **doldurun**. **Dolma** süreleri +10°C altında veya +35°C üzerindeki ortam sıcaklıklarında artabilir. 40°C ve üzerindeki sıcaklıklarda ve 0°C altındaki sıcaklıklarda pili **doldurmaya** teşebbüs etmeyin, pil **dolmayacaktır**.

Tam **dolu** bir pili yeniden **doldurmaya** çalışmayın. **Doldurmadan** önce pilin tamamen **boşalması** gerekmez.

Pil **doldurulduktan** veya kullanıldıktan hemen sonra dokunulduğunda sıcak olabilir. Bu normaldir.

■ Pil Ömrü

Normal sıcaklıklarda, pil yaklaşık 300 kez yeniden **doldurulabilir**. Pilin **doluğu tutma** süresinin uzunluğunda fark edilir bir azalış, pilin hizmet ömrünün sonuna geldiğini ve değiştirilmesi gerektiğini gösterir.

■ Saklama

Pil tam **doluyken** uzun süre kullanılmadan bırakılırsa performansı etkilenebilir. Saklamadan önce pili bitirin.

Fotoğraf makinesi uzun süre kullanılmayacaksa, pili çıkarın ve +15°C ila +25°C arası ortam sıcaklığında kuru bir yerde saklayın. Aşırı sıcaklıklara maruz kalan yerlerde saklamayın.

■ Dikkat İfadeleri: Pili Kullanma

- Kolye veya toka gibi metal nesnelere birlikte taşımayın veya saklamayın.
- Alevle veya ısıya maruz bırakmayın.
- Parçalarına ayırmayın veya değiştirmeyin.
- Yalnızca özel **doldurma cihazları ile kullanın**.
- Düşürmeyin veya güçlü fiziksel darbe uygulamayın.
- Suya maruz bırakmayın.
- Uçlarını temiz tutun.
- Uzun süre kullanıldığında pil ve fotoğraf makinesi gövdesi dokunulduğunda sıcak olabilir. Bu normaldir.

AA/Alkalın/ Doldurulabilir Ni-MH/Piller/AA lityum piller

Fotoğraf makineniz AA alkalın veya **doldurulabilir AA Ni-MH pil kullanıyorsa bu bölümü okuyun**. Uyumlu pil türleri hakkında bilgi fotoğraf makinesinin el kitabında başka bir yerde bulunabilir.

■ Dikkat İfadeleri: Pilleri Kullanma

- Suya, alevle veya ısıya maruz bırakmayın ya da sıcak veya nemli yerlerde saklamayın.
- Kolye veya toka gibi metal nesnelere birlikte taşımayın veya saklamayın.
- Pilleri veya pil kutusunu parçalarına ayırmayın veya değiştirmeyin.
- Güçlü fiziksel darbe uygulamayın.
- Akan, deforme olmuş veya rengi kaçmış pilleri kullanmayın.
- Bebeklerin ve küçük çocukların erişemeyecekleri bir yerde tutun.
- Doğru yönde takın.

- Eski ve yeni pilleri, farklı **doluluk seviyelerindeki** pilleri veya farklı türlerdeki pilleri karıştırmayın.
- Fotoğraf makinesi uzun süre kullanılmıyacaksa pilleri çıkarın. Fotoğraf makinesinin saatinin sıfırlanacağını unutmayın.
- Pilleri **doldurulduktan** veya kullanıldıktan hemen sonra dokunulduğunda sıcak olabilir. Fotoğraf makinesini kapatın ve tutmadan önce pillerin soğumasına izin verin.
- PİL kapasitesi düşük sıcaklıklarda düşmeye eğilimlidir. Yedek pilleri cebinizde veya başka bir ılık yerde tutun ve gerekirse değiştirin. Soğuk piller ısındığında **doluluğunun** bir kısmını kurtarabilir.
- PİL uçlarındaki parmak izleri ve diğer lekeler pilin **başarımını** etkileyebilir. Fotoğraf makinesine takmadan önce uçları yumuşak, kuru bir bezle tamamen temizleyin.



Piller akarsa, yeni pilleri takmadan önce pil bölmesini tamamen temizleyin.



Pillerden akan sıvı derinize veya kıyafetinize temas ederse, etkilenen alanı su ile temizleyin. **Sıvı gözlerinize girirse, etkilenen alanı su ile hemen yıkayın ve tıbbi yardım alın. Gözlerinizi ovuşturmayın. Bu önleme uyulmaması kalıcı görme bozukluğuyla sonuçlanabilir.**

■ Ni-MH Piller

Yeniyken, uzun süre kullanılmadıktan sonra veya tam olarak **boşalmadan** tekrar tekrar **doldurulduğunda** Ni-MH pillerin kapasiteleri geçici olarak azalabilir. Bu normaldir ve bir arıza değildir. Kapasite fotoğraf makinesinin ayarlar menüsündeki **boşaltma** seçeneği kullanılarak piller tekrar **boşaltılarak** ve **pil doldurma cihazı ile yeniden doldurularak artırılabilir.**

ⓘ **DİKKAT:** Boşaltma seçeneğini alkalın pillerle kullanmayın.

Fotoğraf makinesi kapalıyken bile az bir miktar akım çeker. Fotoğraf makinesinde uzun süre bırakılan Ni-MH piller artık **doldurulamayacak** kadar bitebilir. El feneri gibi bir aygıtta bittiğinde de **başarımını** düşebilir. Ni-MH pilleri **boşaltmak** için fotoğraf makinesinin ayarlar menüsündeki **boşaltma** seçeneğini kullanın. Tekrar tekrar **dolduruldukları** halde artık **dolmayan** piller hizmet ömürlerinin sonuna gelmiştir ve değiştirilmeleri gerekir.

Ni-MH piller pil **doldurma cihazında yeniden** doldurulabilirler (ayrı satılır). Piller dolduktan sonra dokunulduğunda sıcak olabilir. Daha fazla bilgi için doldurma cihazı ile verilen talimatlara bakınız. Doldurma cihazında yalnızca uyumlu piller kullanınız. Ni-MH piller kullanılmadığı zaman kademe kademe **boşalır.**

■ Elden Çıkarma

Kullanılmış pilleri yerel düzenlemelere göre elden çıkarın.

AC Güç Adaptörleri (Ayrıca Kullanılabilir)

Bu bölüm tüm fotoğraf makinesi modelleri için geçerlidir. Yalnızca bu fotoğraf makinesiyle kullanılmak üzere tasarlanmış FUJIFILM AC güç adaptörlerini kullanın. Diğer adaptörler fotoğraf makinesine zarar verebilir.

- AC güç adaptörü yalnızca iç mekanda kullanım içindir.
- DC fişinin fotoğraf makinesine sıkıca bağlandığından emin olun.
- Adaptörün bağlantısını kesmeden önce fotoğraf makinesini kapatın. Adaptörün bağlantısını kablodan tutarak değil fişten tutarak kesin.
- Başka aygıtlarla kullanmayın.
- Parçalarına ayırmayın.
- Yüksek ısıya ve neme maruz bırakmayın.
- Güçlü fiziksel darbe uygulamayın.
- Kullanım sırasında adaptör uğuldüyabilir veya dokunulduğunda sıcak olabilir. Bu normaldir.
- Adaptör radyo etkileşimine neden oluyorsa, alıcı anteni yeniden ayarlayın veya yeniden konumlandırın.

Fotoğraf Makinesini Kullanma

- Fotoğraf makinesini bulutsuz bir gökyüzündeki güneş gibi aşırı parlak ışık kaynaklarına doğrultmayın. Bu önleme uyulmaması fotoğraf makinesinin görüntü sensörüne zarar verebilir.
- Vizöre odaklanmış parlak güneş ışığı, vizörün elektronik ekran paneline (EVF) zarar verebilir. Elektronik vizörü güneşe yönelmeyin.

Test Çekimleri Yapın

Önemli günlerde fotoğraf çekmeden önce (düğünlerde veya fotoğraf makinesini geziye götürmeden önce), fotoğraf makinesinin normal çalıştığından emin olmak için bir test çekimi yapın ve sonucu görüntüleyin. FUJIFILM Corporation, ürünün düzgün çalışmaması sonucu oluşan hasarlardan veya kar kaybindan sorumlu değildir.

Telif Hakkı Hakkında Notlar

Sadece kişisel kullanım amaçlanmadıkça, dijital fotoğraf makine sisteminiz kullanılarak kaydedilen görüntüler sahibinin izni alınmadan telif hakkı yasalarını ihlal edecek şekilde kullanılamaz. Sadece kişisel kullanım amaçlandığında bile sahne gösterileri, eğlenceler ve sergiler ile ilgili bazı kısıtlamalar olabileceğini unutmayın. Kullanıcıların ayrıca, telif hakkı yasalarıyla korunan görüntü ve veriler içeren bellek kartlarının aktarımının da bu telif hakkı yasalarının izin verdiği kapsamda yapılabileceğini unutmamaları gerekir.

Kullanım

Görüntülerin düzgün kaydedilmesini sağlamak için, görüntüler kaydedilirken fotoğraf makinesini darbelere ve fiziksel çarpmalara maruz bırakmayın.

Likit Kristal

Ekran hasar görürse, likit kristalle temastan kaçınılmaya özen gösterilmelidir. Aşağıdaki durumlardan biri oluştuğunda belirtilen acil eylemi uygulayın:

- Likit kristal derinize temas ederse**, alanı bir bezle temizleyin ve sonra sabun ve akan su ile tamamen yıkayın.
- Likit kristal gözlerinize girerse**, etkilenen gözünüzü en az 15 dakika temiz su ile yıkayın ve sonra tıbbi yardım alın.
- Likit kristal yutulursa**, ağzınızı suyla iyice durulayın. Çok miktarda su için ve kusmaya çalışın, sonra tıbbi yardım alın.

Ekran aşırı yüksek hassas teknolojiyle üretilmiş olsa da her zaman yanan veya yanmayan pikseller içerebilir. Bu bir arıza değildir ve ürünle kaydedilen görüntüler etkilenmez.

Ticari Marka Bilgileri

xD-Picture Card ve **SD**, FUJIFILM Corporation'ın ticari markalarıdır. Burada bulunan yazı biçimleri sadece DynaComware Taiwan Inc. tarafından geliştirilmiştir. Macintosh, QuickTime ve Mac OS Apple Inc.'in ABD'deki ve diğer ülkelerdeki ticari markalarıdır. Windows 8, Windows 7, Windows Vista ve Windows logosu, Microsoft şirketler grubunun ticari markalarıdır. Adobe ve Adobe Reader, ABD ve/veya diğer ülkelerde Adobe Systems Incorporated'ın ticari markaları veya tescilli ticari markalarıdır. SDHC ve SDXC, Logoları SD-3C, LLC'nin ticari markalarıdır. HDMI logosu bir ticari markadır. YouTube, Google Inc.'in bir ticari markasıdır. Bu el kitabında değinilen diğer tüm ticari markalar ilgili sahiplerinin ticari markaları veya tescilli ticari markalarıdır.

Elektrik Etkileşimi

Bu fotoğraf makinesi hastane veya havacılık ekipmanlarıyla etkileşebilir. Fotoğraf makinesini hastanede veya uçakta kullanmadan önce hastane veya havayolu personeline danışın.

Exif Print™ (Exif Sürüm 2.3)

Exif Print, yazdırma sırasında fotoğraflarla depolanan bilgilerin en iyi renk üretimi için kullanıldığı yeni düzeltilmiş dijital fotoğraf makinesi dosya biçimidir.

ÖNEMLİ NOT: Yazılımı Kullanmadan Önce Okuyun

Lisanslı yazılımın tamamını veya bir kısmını ilgili denetim kuruluşlarının izni olmadan doğrudan veya dolaylı verme yasaklanmıştır.

NOTLAR

Yangın ve elektirik çarpması zararlarından sakınmak için üniteyi yağmur ve neme maruz bırakmayınız.

Fotoğraf makinesini kullanmadan önce "Güvenlik Notlarını" lütfen okuyunuz ve anladığınızdan emin olunuz.

Evlerde Kullanılan Elektrikli ve Elektronik Ekipmanın Elden Çıkarılması

Avrupa Birliği, Norveç, İzlanda ve Lihtenştayn'da: Ürün veya kılavuz/garanti belgesi ve/veya ambalaj üzerinde bulunan bu sembol, bu ürünün evsel atık olarak elden çıkarılmayacağını ifade eder. Bunun yerine, elektrikli ve elektronik ekipmanların geri dönüştürüldüğü uygun bir toplama noktasına teslim edilmelidir.



Bu ürünü doğru bir şekilde elden çıkartarak, ürün atığının çevre ve insan sağlığı üzerindeki olumsuz etkilerinin önlenmesine katkıda bulunacağınızı unutmayın.

Piller veya aküler üzerindeki bu sembol, bu parçaların evsel atık olarak elden çıkarılmaması gerektiğini ifade eder.



Ekipmanınız kolayca çıkabilen piller veya aküler içeriyorsa, lütfen bunları da yerel yönetmeliklere uygun olarak ayrı ayrı elden çıkarın.

Malzemelerin geri dönüştürülmesi doğal kaynakların korunmasına yardımcı olacaktır. Bu ürünün geri dönüştürülmesi hakkında detaylı bilgi almak için, lütfen yerel makamlara, evsel atık elden çıkarma merkezine veya ürünü satın aldığınız yere başvurun.

Avrupa Birliği, Norveç, İzlanda ve Lihtenştayn dışındaki ülkelerde: Pilleri ve aküleri ile birlikte bu ürünü elden çıkarmak istiyorsanız, lütfen yerel makamlara danışın ve nasıl doğru bir şekilde elden çıkarabileceğinizi öğrenin.

ÖNEMLİ: *Fotoğraf makinesinin dahili kablosuz vericisini kullanmadan önce aşağıdaki uyarıları okuyun.*

- ① Amerika Birleşik Devletleri'nde geliştirilmiş bir şifreleme işlevi içeren bu ürün, ABD İhracat Kontrolü Yönetmeliklerine tabidir ve ABD'nin ticari ambargo uyguladığı bir ülkeye ihraç edilemez veya yeniden ihracatı yapılamaz.
- **Sadece bir kablosuz ağıın parçası olarak kullanın.** FUJIFILM, yetkisz kullanımından kaynaklanan hasarlardan sorumlu tutulamaz. İnsan hayatını doğrudan ya da dolaylı olarak etkileyebilecek medikal cihazlar veya buna benzer sistemler gibi yüksek seviyeli güvenilirlik gerektiren uygulamalarda kullanmayın. Aygıtı normal kablosuz ağlardan çok daha yüksek seviyede güvenilirlik gerektiren sistemlerde veya bilgisayarlarda kullanırken, güvenliğin sağlanması ve arızaların önlenmesi için her türlü tedbiri mutlaka alın.
- **Sadece aygıtı satın aldığınız ülkede kullanın.** Bu aygıt, satın alındığı ülkede yürürlükte olan kablosuz ağ aygıtları yönetmeliklerine uygundur. Aygıtı kullanırken tüm yönetmeliklere uyun. FUJIFILM, farklı amir kanunlar altında kullanılmasından doğabilecek sorunlardan ötürü sorumlu tutulamaz.
- **Kablosuz veriler (görüntüler), üçüncü taraflarca engellenebilir.** Kablosuz ağlar üzerinden iletilen verilerin güvenliği garanti edilemez.
- **Aygıtı, manyetik alanlara, statik elektriğe veya radyo frekansına maruz kalan yerlerde kullanmayın.** Vericiyi, mikrodalga fırınların yakınında veya manyetik alanlara, statik elektriğe ya da kablosuz sinyallerin alımını önleyebilecek radyo frekansı kaynaklarına maruz kalan yerlerde kullanmayın. Vericinin 2,4 GHz frekans bandı dahilinde işletilen diğer kablosuz aygıtların yakınında kullanılması karşılıklı parazitite neden olabilir.
- **Kablosuz verici, DSSS ve OFDM modülasyonu kullanan 2,4 GHz bandında çalışır.**

Kablosuz Ağ Aygıtları: Dikkat İfadeleri

- **Bu aygıt, ticari ve medikal cihazlarla, eğitim amaçlı cihazlarla ve kablosuz vericilerle aynı frekansta çalışır.** Ayrıca, lisanslı vericilerle ve montaj hatları ya da benzeri uygulamalar için RFID izleme sistemlerinde kullanılan lisanssız özel düşük gerilim vericileriyle aynı frekansta çalışır.
- **Yukarıda bahsedilen cihazlarla parazitite önlemek için, aşağıdaki önlemlere uyun.** Bu aygıtı kullanmadan önce RFID vericisinin çalışmadığını teyit edin. Aygıtın RFID izleme için kullanılan lisanslı vericilerde parazitite neden olduğunu fark ederseniz, parazitite önlemek için derhal yeni bir çalıştırma frekansı seçin. Aygıtın düşük gerilimli RFID izleme sistemlerinde parazitite neden olduğunu fark ederseniz FUJIFILM temsilcinize danışın.

2.4DS/OF4

Bu etiket, bu aygıtın DSSS ve OFDM modülasyonu kullanan 2,4 GHz bandında işletildiğini ve 40 metreye kadar olan mesafelerde parazitite neden olabileceğini gösterir.

Bu Kılavuz Hakkında

Fotoğraf makinesini kullanmadan önce, bu el kitabını ve “Güvenliğiniz İçin” (📖 ii) içindeki uyarıları okuyun. Belirli konular hakkında bilgi için aşağıdaki kaynaklara bakın.

İçindekiler..... 📖 xii

“İçindekiler” tüm kılavuza genel bakış sunar. Temel fotoğraf makinesi işlemleri burada listelenir.

Sorun Giderme..... 📖 135

Fotoğraf makinenizle ilgili bir sorunuz mu var? Yanıtları burada bulabilirsiniz.

Uyarı Mesajları ve Ekranlar..... 📖 140

Ekranında yanıp sönen simgeler veya hata mesajlarının nedenlerini öğrenin.

Fotoğraf Makinesi Ayarlarındaki Sınırlamalar 📖 151

Her çekim modunda kullanılabilen seçeneklerle ilgili kısıtlamalar için 127. sayfaya bakın.

Bellek Kartları

Resimler isteğe bağlı SD, SDHC ve SDXC bellek kartlarında saklanabilir, bu kartlar kılavuzda “bellek kartları” olarak adlandırılmaktadır.

Makinenin bakımı hakkında:

Makinenizi, her kullanımdan sonra yumuşak ve kuru bir bez ile temizlemeniz tavsiye edilir. Makine gövdesinde bulunan deri bölümlerin rengini değiştirebileceği için temizleme işleminde alkol veya diğer uçucu kimyasal malzemeler kullanmayınız. Makineye düşen sıvıları, derhâl kuru ve yumuşak bir bez ile siliniz. Tozları, körüklü bir gereç ile objektif ve ekrandan uzaklaştırdıktan sonra makineyi, kuru ve yumuşak bir bez ile siliniz. Dirençli lekeleri, üstüne biraz mercek temizleme sıvısı damlatılmış bir mercek temizleme kâğıdı ile dikkatlice siliniz. Objektif ve ekranın çizilmemesine dikkat ediniz.

Işık algılayıcının üstünde bulunan tozları  **ALGILAYICIYI TEMİZLE** işlevi ile giderebilirsiniz.

İçindekiler

Güvenliğiniz İçin	
Tebrikler	
Üretim kimliği bildirgesi	
Fotoğraf Makinesinin Bakımı	
İçindekiler	

Başlamadan Önce

Semboller ve Kurallar	1
Birlikte Verilen Aksesuarlar	1
Fotoğraf Makinesinin Parçaları	2
Komut Kadranı	5
Komut Kontrolü	5
AUTO tuşu	6
Fotoğraf Makinesi Ekranları	7
Çekim: Elektronik Bakaç /LCD-Monitor	7
Gösterim	9
Objektifler	10
Objektif parçaları	10
Objektif kapağının çıkartılması	10
Güneşliğin takılması	10
Diyafram halkalı objektifler	11
Resim sâbitleme sistemli (OIS) objektifler	12
El ile netleştirme yapılan objektifler	12

İlk Adımlar

Askının takılması	13
Objektifin takılması	15
Pilin doldurulması	16
Pil ve bellek kartının takılması	17
Uyumlu bellek kartları	20
Makineyi açıp, kapatmak	21
Târih, saât ve lisan ayarları	22
Ekran Seçme	24
Bakacın keskinleştirilmesi	25
Ekran Parlaklığını Ayarlama	25
DISP/BACK Düğmesi	26
Elektronik bakaç: Çekim	26
LCD Ekran: Çekim	26
Elektronik bakaç/LCD ekran: Gösterim	28

Temel Fotoğrafçılık ve Gösterim

Fotoğraf Çekme.....	29
Resimleri Görüntüleme	31
Resimleri Tam Karede Görüntüleme.....	31
Fotoğraf Bilgisi Görüntüleme.....	32
Gösterimde yakınlaştırma.....	33
Çok Kareli Gösterim	34
Resimleri Silme	35
Flaşı Kullanma	36

Temel Film Kaydetme ve Oynatma

Yüksek Tanımlamalı (HD) Fimler Kaydetme	38
Hâricî mikrofon	39
Fimleri Görüntüleme	40

Q (Hızlı Ulaşım) Düğmesi

Q tuşunun kullanımı	41
Hızlı ulaşım listesi gösterimi.....	41
Ayar gösterimi ve değişimi	42
Hızlı ulaşım listesi işlemleri	43

Fn (işlev) tuşları





























İşlev tuşlarının kullanımı	44
İşlev tuşlarını görevlendirme	45





















Çekim ve Gösterim Hakkında Daha Fazla Bilgi

Çekim kipi seçimi	46
Programlı otomatik (P)	47
Enstantane öncelikli otomatik (S)	48
Diyafram öncelikli otomatik (A).....	49
El ile ışıklaama (M)	50
Çekim kipi seçimi	51
 GELİŞMİŞ SR AUTO	52
Uzun süreli ışıklaamalar (T/B)	53
Süre (T).....	53
Uzun süreli ışıklaama (B).....	53
Uzaktan kumanda kullanımı	54
Pozlama Telifisi	55
Odaklama/Pozlama Kilidi	56
Ölçüm.....	58
Film benzetimi.....	59
DRIVE ayar tekerleği.....	60
Dizi çekimler	61
Işıklıama dizisi	62
Panorama resimler	63
Panorama resimlerin izlenmesi	65
Üst üste ışıklaamalar	66
Gelişmiş filtre	67

Netleştirme kipi.....	68
Netleştirme göstergesi.....	69
MF yardımcısı.....	70
AF kipi tercihleri.....	71
Netleştirme noktası seçimi.....	72
Tek nokta AF.....	72
Bölge AF.....	73
İzleyici AF (yalnızca C kipi).....	74
Işık duyarlılığı.....	75
OTOMATİK.....	76
RAW biçimli çekimler.....	77
RAW resimlerin JPEG kopyaları.....	78
Otomatik çekim.....	79
Aralıklı çekimler.....	81
Beyaz dengesi.....	82
Ayarları Kaydetme	84
Objektif adaptörü kullanımı.....	85
Düzeltilme işlemleri.....	85
Fotoğraf kitabı yardımcısı.....	87
Fotoğraf kitabı oluşturmak.....	87
Fotoğraf kitabı izlemek.....	88
Fotoğraf kitaplarını işlemek ve silmek.....	88
Resim Arama	89

Seçim Sayfaları

Seçim Sayfaları kullanımı: Çekim kipi.....	90
Çekim Seçenekleri (Fotoğraflar).....	90
 GELİŞMİŞ FİLTRE.....	90
 ORTAM KONUMU.....	90
 OTOMATİK NETLEŞTİRME AYARLARI.....	90
 OTOMATİK IŞIK DUYARLILIĞI.....	92
 GÖRÜNTÜ BOYUTU.....	93
 GÖRÜNTÜKALİTESİ.....	93
 DEVİNGEN ALAN.....	93
 FİLM BENZETİMİ.....	93
 OTOMATİK ÇEKİM.....	93
 ZAMAN AYARLAMALI ARALIKLI ÇEKİMLER.....	94
 BEYAZ AYARI.....	94
 RENK.....	94
 KESKİNLİK.....	94
 PARLAK ALAN RENK TONLARI.....	94
 GÖLGE ALAN RENK TONLARI.....	94
 KUMLANMA AZALTIMI.....	94
 UZUN POZL. DEĞERİ.....	94
 OBJEKTİF KİPI TERCİHİ.....	94
 KİŞİSEL AYARI SEÇ.....	94
 YENİ BİR KİŞİSEL AYAR DÜZENLE/KAYDET.....	94
 ODAK UZAKLIĞI AYARI.....	95
 OBJEKTİFSİZ ÇEKİM.....	95
 MF YARDIMI.....	95
 AE KİLİTLEME KİPİ.....	95
 AE/AF KİLİTLEME KİPİ.....	95
 IŞIK ÖLÇÜMÜ.....	95
 NOKTA KİLİTLENME AE ve NETL. ALANI.....	95
 FLAŞ KİPİ.....	96
 FİLM KİPİ.....	96

 FİLM BENZETİM DİZİSİ.....	97
 KABLOSUZ AKTARMA.....	97
 İS KİPİ	97
 DİYAFRAM AYARI	97
 OBTÜRATÖR TÜRÜ	98
Seçim Sayfaları kullanımı: Gösterim kipi	99
Gösterim kipi seçenekleri	99
 KABLOSUZ AKTARMA.....	99
 RAW VERİLERİNİ DÖNÜŞTÜRME	99
 SİL.....	99
 KESİM YAP	100
 YENİDEN BOYUTL.....	100
 KORU	101
 RESMİ DÖNDÜR.....	101
 KIRM.GÖZ DÜZELTİMİ.....	102
 OTOMATİK GÖSTERİM	102
 FOTOĞRAF KİTABI YARDIMCISI.....	103
 YÜKLEME İÇİN SEÇ	103
 RESİM ARAMA	103
 PC OTOMAT. KAYIT	104
 DPOF BASKI SİPARİŞİ.....	104
 instax BASKI	104
 GÖRÜNTÜ ORANI.....	104

Temel Ayarlar Sayfaları	105
Temel ayarlar listesinin kullanımı.....	105
Temel ayarlar seçenek listesi tercihleri.....	106
 TARİH/SAAT	106
 ZAMAN FARKI	106
 言語/LANG. LİSAN.....	106
 SIFIRLA.....	106
 SESSİZ KİPİ	106
 SES AYARLARI.....	107
 EKРАН AYARLARI.....	107
 KULLANIM TEKERLEĞİ AYARLARI	109
 NETLEŞTİRME HALKASI	109
 GÜÇ YÖNETİMİ	109
 ALGILAYICIYI TEMİZLEMEK	110
 VERİ KAYIT AYARLARI.....	110
 RENK HACMİ.....	111
 BAKAÇ / EKРАН TERCİHİ	111
 KABLOSUZ AYARLARI	112
 BİÇİMLE	113
Standart ayarlar	114

Bağlantılar	
KABLOSUZ AKTARIM	117
Akıllı telefonlar	117
Bilgisayar	117
Bilgisayarda Resimleri Görüntüleme	118
Windows	118
Macintosh	118
Fotoğraf Makinesini Bağlama	119
USB Yoluyla Resimleri Yazdırma	121
Fotoğraf Makinesini Bağlama	121
Seçili Resimleri Yazdırma.....	121
DPOF Baskı Siparişini Yazdırma	122
DPOF Baskı Siparişi Oluşturma.....	123
TARİHLİ  /TARİHSİZ.....	124
HEPSİNİ SIFIRLA	125
“instax SHARE” BASKI.....	126
Bağlantı kurmak	126
Baskı yapmak	127
TV’de Resimleri Görüntüleme	128

Teknik Bilgiler	
İsteğe Bağlı Aksesuarlar	129
FUJIFILM Aksesuarları.....	129
Fotoğraf Makinesinin Başka Aygıtlara Bağlanması.....	132
Fotoğraf Makinesinin Bakımı	133
Depolama ve Kullanım.....	133
Seyahat Etme.....	133
Işık algılayıcının temizlenmesi	134
Sorun Giderme	
Sorunlar ve Çözümler	135
Uyarı Mesajları ve Ekranlar	140
Ekler	
Bellek Kartı Kapasitesi	143
Bağlantılar	144
Ürün bilgileri	144
Güncellemeler	144
Ücretsiz FUJIFILM uygulamaları	144
Teknik özellikler	145
Fotoğraf Makinesi Ayarlarındaki Sınırlamalar	151

Başlamadan Önce

Semboller ve Kurallar

Bu kılavuzda aşağıdaki semboller kullanılmaktadır:

- ⓘ Doğru çalıştırma için, bu bilgiler makineyi kullanmadan önce okunmalıdır.
- 📷 Fotoğraf makinesini kullanırken yardımcı olabilecek ek bilgiler.
- 📖 İlgili bilgilerin bulunabileceği, bu kılavuzdaki diğer sayfalar.

Sayfalardaki listeler ve diğer yazılar **koyu** harflerle gösterilmiştir. Bu **kılavuzdaki** resimlerde, ekranlar açıklayıcı olması amacıyla basitleştirilmiş olabilir.

Ambalaj dahili aksesuarlar

Aşağıdaki parçalar fotoğraf makinesiyle verilir:



Doldurulabilir pil NP-W126

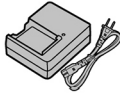

Pil doldurma gereci BC-W126



Gövde kapağı



Kopça açacağı



Askı kopçaları (2 adet)

- Koruma kapakları (2 adet)
- Askı
- Türkçe kullanım kılavuzu (bu kitap)

Makine bölüm ve parçalarının adları

Daha fazla bilgi için: Her bölüm ve parça ile ilgili olan sayfaya bakabilirsiniz.

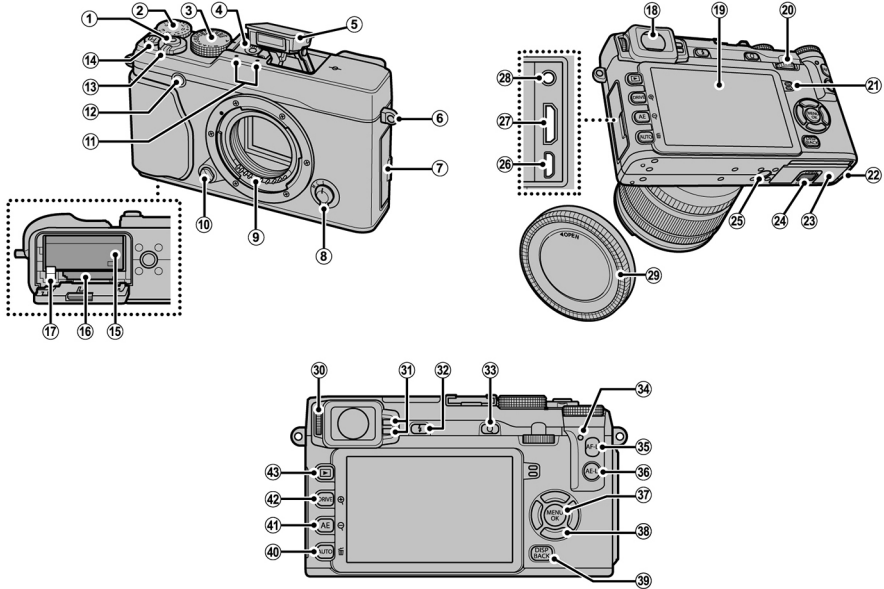

① Deklanşör.....	30	⑲ LCD ekran	7, 24, 26	⑤⑤ AF-L tuşu (Odak kilitleme) ..	56, 68, 95, 109
② Işıklamayı dengeleme tekerleği	55	⑳ Arkadaki ayar tekerleği.....	5	⑤⑥ AE-L tuşu (ışıkılamayı kilitleme).....	56, 95, 109
③ Enstantane seçim tekerleği.....	47, 48, 49, 50	㉑ Hoparlör	40	⑤⑦ MENU/OK tuşu	90, 99, 105
④ Flaş ayağı.....	132	②② Kablo kanalı kapağı		☞ kilitleme tuşu (basık tut) ...	4
⑤ Flaş	36			⑤⑧ İşlev tuşu (Fn3—Fn6).....	44
⑥ Askı kulpu	13	②③ Pil yuvası kapağı	17	Seçim / işlev tuşları (yön tuşları).....	5
⑦ Bağlantı yuvaları kapağı.....	39, 54, 119, 121, 128	②④ Pil yuvası kapağının kilidi	17	⑤⑨ DISP (Gösterge) / BACK (Geri) tuşu	26
⑧ Netleştirme kipi seçme.....	29, 68	②⑤ Sehpa yivi		④⑩ İşlev tuşu (Fn2)	44
⑨ Objektif temas noktaları	10	②⑥ Micro-USB-bağlantısı	54, 119, 121	AUTO tuşu.....	6, 51
⑩ Objektif çözme tuşu.....	15	②⑦ Mini-HDMI-bağlantısı	128	☞ (Silme) tuşu.....	35
⑪ Mikrofön.....	38	②⑧ Mikrofön ve uzaktan kumanda bağlantısı.....	39, 54	④① İşlev tuşu (Fn1)	44
⑫ AF yardımcı ışık.....	92	②⑨ Gövde kapağı	15	AE -tuşu.....	58
Otomatik çekim lâmbası.....	79	③⑩ Göz bozukluğu ayarı.....	25	☞ tuşu.....	33, 34
⑬ AÇ/KAPAT şalteri.....	21	③① Göz algılayıcı.....	24	④② DRIVE -tuşu.....	60, 61, 62, 63, 66, 67
⑭ İşlev tuşu (Fn7)	44	③② ⚡ Flaş açma kolu	36	☞ tuşu.....	33, 34
Film çekim tuşu	38	③③ Q (Hızlı liste) tuşu	41	☞ tuşu (Gösterim).....	31
Wi-Fi tuşu (Gösterim)	117	Kişisel işlev tuşu (basık tutunuz).....	43, 84		
⑮ Pil yuvası	17	RAW dönüşümü (Gösterim kipi)	78		
⑯ Bellek kart yuvası.....	18	③④ Gösterge lambası	4		
⑰ Pilkilidi	17				
⑱ Elektronik bakaç	7, 24, 26				

* Kişisel ayarlara hızlıca ulaşabilmek için: Fotoğraflar için hızlı kullanım listesi gösterildiği sırada, basık tutunuz.

Gösterge Lambası

Gösterge lambası, fotoğraf makinesinin durumunu aşağıdaki gibi gösterir:

Gösterge lambası	Fotoğraf makinesi durumu
Yeşil yanar	Odaklama kilitlenir.
Yeşil yanıp/söner	Bulanıklık, odaklama veya pozlama uyarısı. Fotoğraf çekilebilir.
Değişimli olarak yeşil ve turuncu yanıp/söner	Film kaydetme. Daha fazla fotoğraf çekilebilir.
Turuncu yanar	Film kaydetme. Bu aşamada ilave fotoğraf çekilemez.
Turuncu yanıp/söner	Flaş doluyor ; fotoğraf çekildiğinde flaş patlamaz.
Kırmızı yanıp/söner	Objektif veya bellek hatası.

◆ Ekranda uyarılar da görüntülenebilir

Gösterge lambası

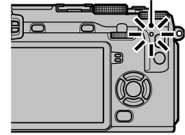

Yönetim kilidi



Çekim sırasında seçim, AE-L ve AF-L tuşlarına kaza ile basılmasını önlemek için kilit simgesi görünene kadar MENU/OK tuşuna basınız. Kilidi açmak için simge gidinceye kadar MENU/OK tuşuna basınız.

Seçim tekerleği

Üst (1), alt (3), sol (4) veyâ sağ (2) yön tuşları ile satıra gidip, MENU/OK (5) tuşu ile seçim yapınız.

Üst, alt, sağ ve sol tuşları, Fn3, Fn4, Fn5 ve Fn6 tuşları ile aynı işleve sâhiptirler.

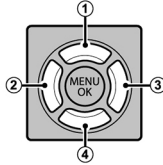

İşlev seçimi

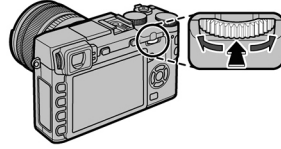

Arkadaki yönetim tekerleği

Enstantane ayarlamak, hızlı listede tercih yapmak, netleştirme çerçevesinin büyüklüğünü seçmek, resim izlemek veyâ bir diyafram/enstantane birleşimi seçmek için arka taraftaki yönetim tekerleğini kullanınız.

Seçilen netleştirme alanında yakınlaştırma yapmak, gösterim kipinde faâl netleştirme noktasına yakınlaştırmak, için tekerleğin ortasına basınız. El ile netleştirme kipinde, tekerleğin ortasını basık tutarak bir netleştirme göstergesi seçebilirsiniz.



Otomatik tuşu (Otomatik kipi)

Bir işlev tuşuna basıp (Fn2/AUTO tuşu standart'tır) **SR+ ERW. SR-AUTO** kipini veya konuyu seçebileceğiniz bir otomatik kipi seçiniz. Otomatik kipten çıkmak için tuşa tekrar basınız.

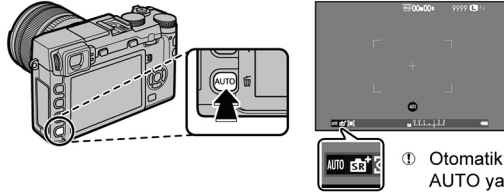

① Otomatik kip seçili olduğunda
AUTO yazısı kırmızı görünür.

- ❖ Standart ayarlarda OTOMATİK KİP AÇ/KAPAT görevi AUTO (Fn2) tuşuna verilmiştir. Arzu üzerine bu görev başka bir tuşa verilebilir.
- ❖ Mümkün olan tercihler çekim kipine ve çekim şartlarına bağlıdır. Daha fazla bilgi için "Makine ayarlarında kısıtlamalar" bölümüne bakınız. (151).

① Netleştirme denetimi	69	⑭ Sıcaklık uyarısı.....	142	②⑥ Çekim kipi	46, 51
② Alan derinliği ön izleme	49	⑮ Güvenlik kilidi	4	②⑦ AF göstergesi	69
③ Mekân verileri yükleme göstergesi .	112, 117	⑯ Sessiz kipi göstergesi.	106	②⑧ MF göstergesi	69
④ Film kipi	96	⑰ Veri yoğunluk dağılımı.....	28	②⑨ Netleştirme kipi	68
⑤ Kalan süre	38	⑱ Mesafe göstergesi	68	③⑩ AF+MF göstergesi	91
⑥ Kullanılabilir kare sayısı *.....	143	⑲ Pili seviyesi.....	21	③① Obtüratör türü.....	98
⑦ Görüntü kalitesi ve boyutu.....	93	⑳ Işık duyarlılığı.....	75	③② Dizi çekim	61
⑧ Tarih ve saat	22, 23	㉑ Pozlama telafisi/ pozlama göstergesi.....	50, 55	③③ Otomatik çekim	79
⑨ Netleştirme çerçevesi	56	㉒ Diyafram	47, 49, 50	③④ Mikrofon/uzaktan kumanda göstergesi.	39, 54, 96
⑩ Beyaz dengesi	82	㉓ Enstantane.....	47, 48, 50	③⑤ Flaş kipi	36
⑪ Film benzetimi	59	㉔ Işıklama kilidi göstergesi	56	Flaş dengelemesi	96
⑫ Devingen alan.....	93	㉕ Ölçüm	58	③⑥ Sanal ufuk çizgisi	28
⑬ Netleştirme uyarısı.....	4, 137, 140				

* 9999 adetten daha fazla resim için yer olsa bile "9999" gösterilir.



Yönetim kilidi



Bir kilitleme seçtiğinizde ekranda  simgesi görünür.

■ Gösterim

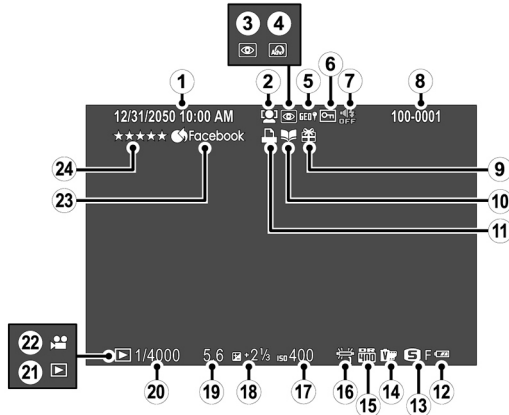

① Tarih ve saat	22, 23	⑨ Yabancı çekim	31	⑰ Işık duyarlılığı	75
② Zeki yüz tanımı göstergesi	91	⑩ Fotoğraf kitabı yardımcısı	87	⑱ Işıklama telâfisi	55
③ Kırmızı göz giderme göstergesi	96, 102	⑪ DPOF baskı	123	⑲ Diyafram	47, 49, 50
④ Gelişmiş filtre	67	⑫ Pil seviyesi	21	⑳ Enstantane	47, 48, 50
⑤ Mekân verisi	112	⑬ Resim boyutu/niteliği	93	㉑ Gösterim kipi	31
⑥ Korunan resim	101	⑭ Film benzetimi	59	㉒ Film göstergesi	40
⑦ Ses / flaş kapalı göstergesi	106	⑮ Devingen alan	93	㉓ Yükleme işareti	103
⑧ Kare sayısı	110	⑯ Beyaz dengesi	82	㉔ Değerlendirme	31

Objektifler

Bu makinede FUJIFILM X türü bağlantıları olan objektifler kullanılabilir.

Objektif paçalarının adları

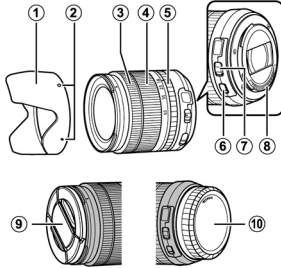

- ① Güneşlik
- ② Yerleştirme noktaları
- ③ Netleştirme halkası
- ④ Optik kaydırma (zoom) halkası
- ⑤ Diyafram halkası
- ⑥ Resim sabitleme sistemi düğmesi (OIS)
- ⑦ Diyafram işlevi düğmesi
- ⑧ Objektifin temas noktaları
- ⑨ Ön kapak
- ⑩ Arka kapak

Objektif kapaklarını çıkartmak

Objektif kapağını, resimde gösterildiği gibi çıkartınız.

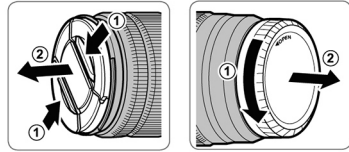

Güneşliğin takılması

Güneşlik, yandan gelen ışıldamaları engeller ve ön merceği korur.

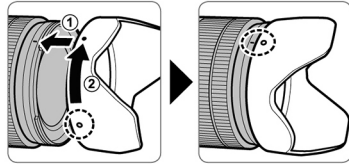

Diyafram halkalı objektifler

A veya **M** yöntemli ışıklama işlevleri için , diyafram halkasını **A** konumundan uzaklaştırarak diyafram değerini seçebilirsiniz.

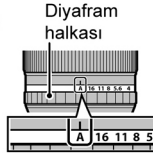

• Diyafram işlevi düğmesi

Şayet diyafram işlevi düğmesi bulunan bir objektif kullanacaksanız: Düğmeyi  konumuna getirdikten sonra diyafram halkasını çevirerek diyaframı el ile ayarlayabilirsiniz.

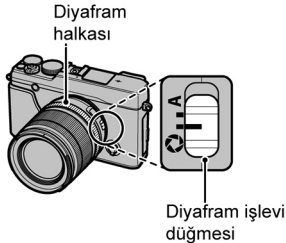

Diyafram halkası olmayan objektifler

Diyafram ayarı için  DİYAFRAM AYARI işlevini de kullanabilirsiniz. AUTO hâricinde bir tercih seçildiğinde diyafram, komut yönetimi ile de seçilebilir.

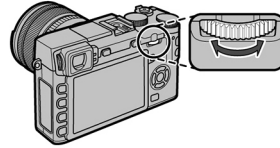

- ◆  KULLANIM TEKERLEĞİ AYARI işlevi ile çeşitli enstantane veyâ birleşik işlevler seçilebilir.

Askının takılması

Önce askı kopçalarını makineye, sonra askıyı kopçalara takınız.

1 Kopçalardan birini açınız.

Askının takılaçağı kopçalardan birini, kopça açacağı vâsıtası ile resimde gösterildiği gibi açınız.



- ① Açacağı güvenli bir yerde saklayınız. Askıyı çıkartmak istediğinizde, kopçaları açmak için açacağı ihtiyâcınız olacaktır.

2 Askı kopçasını, kulpa yaklaştırınız.

Kopçanın açık tarafını, askı kulpuna takınız. Kopçanın konumunu değiştirmeden açacağı, diğer elinizin yardımı ile uzaklaştırınız.

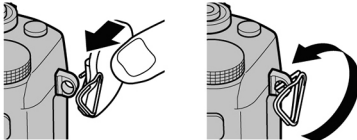

3 Kopçayı, kulpun içine yerleştiriniz.

Kopçayı, tamamen kulpun içine yerleştiriniz.

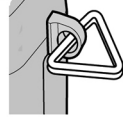

4 Kopça korumasını yerleştiriniz.

Kopça korumalarından birini, resimde gösterildiği gibi kulpa takınız. Korumanın siyah yüzünün makineye dönük olması gerekir. İkinci kopça için: Adımları tekrarlayınız.

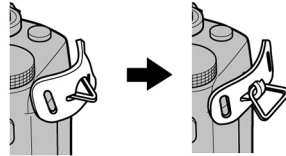

5 Askıyı takınız.

Askıyı, korumanın deliklerinden ve koççadan geçiriniz.

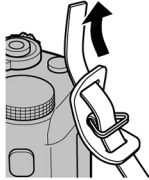

6 Askıyı tutturunuz.

Askıyı, resimde gösterildiği gibi tutturunuz.
Diğer ucu tutturmak için: Adımları tekrarlayınız.

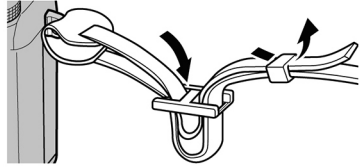

- ⓘ Makinenin düşmesini önlemek için: Askının sağlam olarak tutturulduğunu denetleyiniz.

Objektifin takılması

Objektifi, müteâkip olarak anlatıldığı gibi takınız:

① Objektifi takarken makineye toz girmemesine dikkat ediniz.

1 Gövde kapağını ve objektifin arka kapağını çıkartınız.

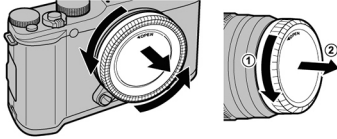

① Makinenin içine dokunmayınız.

2 Objektifi tutup, objektif ve makinede bulunan işaretler doğrultusunda yerleşme sesini duyuncaya kadar döndürerek, makinedeki yuvasına yerleştiriniz.

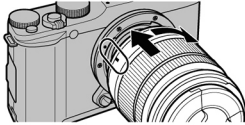

① Objektifi yerleştirirken objektifi çözme tuşuna basmayınız.

Objektifi çıkartmak

Objektifi çıkartmak için:
Makineyi kapatıp, objektifi çözme tuşunu basık tutarak objektifi gösterildiği gibi döndürünüz.

Objektifi çözme tuşu



① Makineye toz girmesini önlemek için: Objektif takılı olmadığında gövde kapağını takınız.

Uygun objektifler

Bu makineyi, ayrı satılan değiştirilebilir objektifler ile kullanabilirsiniz.

Pilin doldurulması

Yeni aldığınızda pil, dolu değildir. Kullanmadan önce pili doldurunuz.

1 Pili, ambalaj dâhilinde gelmiş olan doldurma gerecine yerleştiriniz.

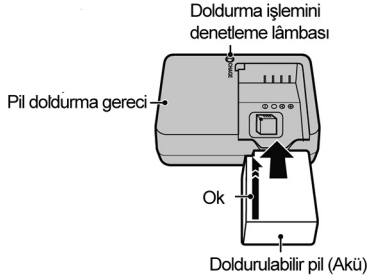

Bu makinede, NP-W126 türü doldurulabilir bir pil kullanılır.

2 Doldurma gerecini, elektriğe bağlayınız.

Doldurma gerecini bir prize bağlayınız. Denetleme lâmbası yanmaya başlar.

Doldurma işlemini denetleme lâmbası

Doldurma işlemini denetleme lâmbasının göstergeleri, aşağıdaki gibidir:

Lâmba göstergesi	Pil durumu	Önem
Kapalı	Pil yerleşmemiş	Pili yerleştiriniz.
	Pil dolu	Pili çıkartınız.
Yanıyor	Pil doluyor	—
Yanıp, sönmüyor	Pil hatası	Kabloyu prizden çıkartıp, pili de gereçten çıkartınız.

3 Pili doldurunuz.

Doldurma işlemi bittikten hemen sonra pili çıkartınız. Doldurma sürelerini teknik veriler bölümünden öğrenebilirsiniz. (Düşük ısıli ortamlarda doldurma sürelerinin uzayacağını göz önünde bulundurunuz.)

- ① Kullanılmadığında, doldurma gerecinin fişini prizden çekiniz.

Pil yerleştirilmesi

Pili doldurduktan sonra pili ve bellek kartını, aşağıda târif edildiği gibi yerleştiriniz:

1 Pil yuvası kapağını açınız.

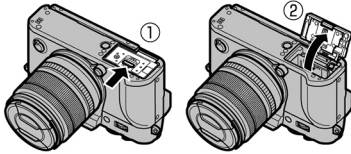

- ❖ Pil yuvası kapağını açmadan önce makinenin kapalı olduğunu temin ediniz.
- ⚠ Makine çalışır hâldeyken pil yuvası kapağını açmayınız. Aksi hâlde: Resim verileri veya bellek kartı hasar görebilir.
- ⚠ Pil yuvası kapağını açarken veya kapatırken orantısız güç kullanmayınız.

2 Pili yerleştiriniz.

Pili, pilin yardımı ile emniyeti kenara iterek, resimde gösterildiği gibi pil yuvasına yerleştiriniz.

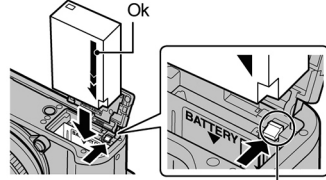

Pil emniyeti

- ⚠ Pili, doğru yönde yerleştiriniz. Zor kullanmayınız ve pili baş aşağı veya ters taraftan yerleştirmeye kalkmayınız. Doğru yönde yapıldığında pil, yuvaya kolayca yerleşir.

3 Bellek kartını yerleştiriniz

Bellek kartını, resimde gösterildiği gibi tutup, bellek kart yuvasına tamamen yerleşip „tik“ sesi gelinceye kadar itiniz.

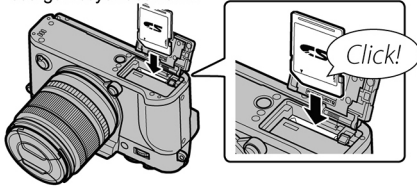

- ⓘ Kartın doğru yönde yerleşmesine dikkat ediniz; kartı yerleştirmek için zor kullanmayınız.

4 Pil yuvası kapağını kapatınız.

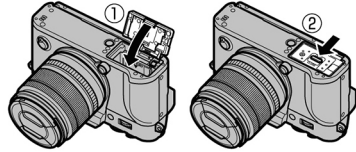

pilin çıkartılması

Pili çıkartmak için pil yuvası kapağını açmadan önce **makineyi, mutlaka kapatınız.**

Pili çıkartmak için: Emniyeti kenara ittikten sonra pili, resimde gösterildiği gibi çıkartınız.

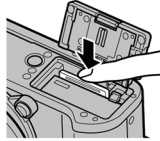
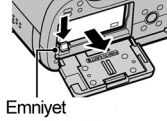

Bellek kartını yuvanın içine doğru itip, yavaşça parmağınızı çekiniz. Kartı çekip, çıkartabilirsiniz. İşlemi fazla hızlı veya baskılı yaptığınızda kart, dışarı fırlayabilir. Diğer parmağınız ile kartın fırlamasını engelleyiniz.

! Doldurulabilir piller

- Temiz ve kuru bir bez ile pilin kutuplarında bulunan kiri temizleyiniz. Aksi hâlde pilin doldurulması mümkün olmayabilir.
- Pile yabancı maddeler yapıştırmayınız. Aksi hâlde pili, pil yuvasından çıkartmak mümkün olmayabilir.
- Pilin temas noktalarını kısa devre bağlamayınız. Aksi hâlde pil çok fazla ısınabilir.
- „Doldurulabilir pil ve elektrik beslenmesi“ bölümündeki uyarıları okuyunuz.
- Yalnızca bu pil için üretilmiş olan pil doldurma gereçleri kullanınız. Aksi hâlde arızalar kaçınılmaz olur.
- Pilin yapışkanlarını çıkartmayınız ve pil gövdesini açmaya veya kırmaya çalışmayınız.
- Kullanılmadığında pil, yavaş yavaş gücünü kaybeder. Kullanmadan bir iki gün önce pili doldurunuz.

■ Uyumlu bellek kartları

Bu makine için SD, SDHC ve SDXC türü bellek kartları kullanılabilir. Kullanabileceğiniz bellek kart markalarını makineyi satın aldığınız bayiiden veya FUJIFILM TÜRKİYE merkezden öğrenebilirsiniz. Uyumlu olmayan bellek kartlarında işlem teminatı verilmez. Bu makine xD-Picture Card veya MultiMediaCard (MMC) türü bellek kartları ile kullanılamaz.

Normal kullanım için: Kilidi açınız.

SD/SDHC/SDXC türü bellek kartlarında koruma yapmak mümkündür; böylece kartta biçimleme yapmak mümkün olmaz ve karta resim kayıt edilemez ve kartta bulunan resimler silinemez. Kartı kilitleti kullanmak için makineye yerleştirmeden önce koruma şalterini „Kilitle - Lock“ konumuna getiriniz.

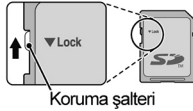

① Bellek kartları

- Bellek kartı biçimlendiği sırada veya veri kaydı veya silinmesi işlemi sırasında makineyi kapatmayınız ve bellek kartını çıkartmayınız. Aksi hâlde bellek kartı zarar görür.
- Bellek kartını ilk defâ kullanmadan önce makinede biçimlendiriniz (format). Bilgisayar veya başka gereçlerde kullandıktan sonra da bellek kartını, makinede tekrardan biçimlendiriniz. Bellek kartlarının biçimlendirilmesi hakkında daha fazla bilgiyi „Temel Ayarlar“ sayfalarında bulabilirsiniz.
- Bellek kartları çok küçüktür ve kolayca yutulabilir. Bu yüzden: Çocuklardan uzak tutunuz. Şâyet bellek kartı yutulmuş ise: Derhâl bir hekime başvurunuz.

- Bâzi Mini SD veya MicroSD uyarlayıcılar (adaptör) SD/SDHC/SDXC bellek kartlarının boyutları ile tamamen aynı olmadıkları için bellek kart yuvasına girmekte ve çıkmakta zorlanabilirler. Yuvasına sıkışan bir bellek kartını yetkili bayiie götürünüz; kendiniz, zor ile çıkartmayınız
- Bellek kartına yabancı yapışkanlar yapıştırmayınız. Kendiliğinden çözölen yapışkanlar makinenin işlemlerini aksatabilirler.
- Belirli SD/SDHC/SDXC bellek kart türlerinde film çekimi durdurulabilir. HD türü film çekimlerinde CLASS@ veya üstü kartlar kullanınız.
- Makine tâmir edildiğinde dâhilî bellekte bulunan veriler silinebilir veya ârzalanabilir. Tâmir servisinin, dâhilî bellekte bulunan resimleri izleyebileceğini göz ardı etmeyiniz.
- Bellek kartının veya dâhilî belleğin biçimlenmesi sürecinde resimlerin kayıt edildiği bir klasör oluşturulur. Bu klasörün adını değiştirmeyiniz ve bu klasörü silmeyiniz. Resim verilerini bilgisayarda veya başka bir gereç ile işlemeyiniz, silmeyiniz veya adlarını değiştirmeyiniz. Bellek kartı ve dâhilî bellekte bulunan resimleri, dâimâ makine ile siliniz. Resimleri, işlemeyen veya adlarını değiştirmeden önce bir bilgisayara aktarınız (kopyalayınız) ve orijinalleri değil, kopyaları işleyiniz. Makinede bulunan verilerin adlarının değiştirilmesi, gösterim işletiminde sorunlara yol açabilir.

Makineyi açıp, kapatmak



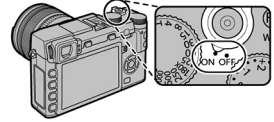

AÇ/KAPAT şalteri ile makineyi işleme açabilir veya kapatabilirsiniz. Açmak için tekerleği **ON** hizâsına, kapatmak için **OFF** hizâsına getiriniz.



- ▶ tuşuna basarak gösterim işlemini başlatınız. Çekim işlemine dönmek için deklanşöre yarım basınız.
- OTOMATİK KAPANMA kipinde belirlenmiş olan kullanılmama süresi geçtikten sonra makine, kendiliğinden kapanır. Otomatik kapanmadan sonra makineyi tekrar açmak için deklanşöre yarım basınız veya **AÇ/KAPAT** şalterini önce **OFF**, sonra **ON** konumuna getiriniz.
- Güç tasarrufu ve makinenin işleme açılışı için daha fazla bilgileri 109.sayfada bulabilirsiniz.
- Objektifin camında oluşan parmak izleri ve benzeri lekeler çekimleri, bakaçta oluşan lekeler ise bakaç izlenimini etkiler. Bu yüzden: Objektifi ve bakacı temiz tutunuz.

Pil durumu göstergeleri

Makineyi işleme açtıktan sonra, pil durumu göstergesini denetleyiniz.

Gösterge	Açıklama
 (beyaz)	Pil, kısmen boşalmış.
 (beyaz)	Pil'in yarısından fazlası boşalmış.
 (beyaz)	Pil'in doluluğu düşük. En kısa zamanda doldurunuz.
 (kırmızı)	Pil'in doluluğu düşük. En kısa zamanda doldurunuz.
 (kırmızı yanıp, sönüyor)	Pil boşalmış. Makineyi kapatınız ve pili doldurunuz.



Tarih , saat ve lisan ayarları

Makine ilk defâ açıldığında lisan seçimini içeren bir iletişim penceresi açılır. Tarih/saat ve kullanım lisânı ayarlarını, aşağıda anlatıldığı gibi yapınız. (TEMEL AYARLAR listesindeki  TARİH/SAAT ve  言語 /LANG. işlevleri ile saati ve lisânı değiştirebilirsiniz.

1 Bir lisan seçiniz.



„TÜRKÇE“ seçip, MENU/OK tuşuna basınız.

- Edimsel basamağı atlamak için DISP/BACK tuşuna basınız. Atladığınız basamaklar, makinenin bir sonraki açılışında tekrar gösterilecektir.



2 Tarih ve saati ayarlayınız.

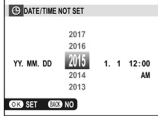

Sağ veyâ sol yön tuşları ile yıl, ay, gün, saat ve dakikaları belirleyip, üst ve alt tuşlar ile ayarı değiştirebilirsiniz. Yıl, ay ve gün sıralamasını değiştirmek için tarih biçimini belirleyip, üst veya alt yön tuşuna basınız. Ayarlar tamamlandıktan sonra MENU/OK tuşuna basarak bu kipten çıkıp, çekim kipine ulaşırsınız.



- Pili uzun bir süre için makeden çıkarttığınızda makinenin saat ayarı sıfırlanır ve makine açıldığında, lisan seçimi sorulur.

Temel ayarları deęiřtirmek

Lİsan veyâ saati deęiřtirmek için:

1 Tercihinizi belirleyiniz.

Ana seçenekler sayfasını açıp  言語/LİSAN veyâ  TARİH/SAAT seçiniz. (📖 105).

2 Ayar yapınız.

Bir lİsan seçmek için tercihinizi seçip, MENU/OK tuřuna basınız.

Sati ayarlamak için yön tuřlarında saęa veyâ sola basarak yıl, ay, gün, sat veyâ dakİka seçip, deęiřtirmek için üst veyâ alt tuřları kullanınız. Onaylamak için MENU/OK tuřuna basınız.

Gösterge seçimi

Makine, elektronik yöntemli bir bakaç (EVF) ve sıvı kristal bir ekran (LCD) ile donatılmıştır. Bir gösterge biçimini seçmek için aşağıdaki adımları izleyiniz.

1 TEMEL AYARLAR listesini açınız.

1.1 MENU/OK tuşuna basınız.



1.2 Sol yön tuşuna basıp, seçim yapınız.



1.3 Alt yön tuşuna basarak, içinde EKRAN/BAKAÇ ayarı bulunan temel ayarlar listesini seçiniz.



1.4 Sağ yön tuşuna basınız.



2 EKRAN/BAKAÇ seçip, MENU/OK tuşuna basınız.



3 Bir gösterim seçiniz.

Aşağıdaki tercihlerden birini seçip, MENU/OK tuşuna basınız.



 GÖZ ALGILAYICI	Göz algılayıcı yardımı ile otomatik gösterge seçimi	
EKRAN	Sadece LCD ekran	
BAKAÇ	Sadece bakaç	
SÄDECE BAKAÇ + 	Sadece bakaç; Göz algılayıcı göstergeyi açar veya kapatır.	

Otomatik gösterge seçimi (Göz algılayıcı)

Bu kipte: Gözünüz bakaca yaklaştığında bakaç kendiliğinden açılır ve göz uzaklaştığında, LCD ekran devreye girer. (Göz algılayıcının, gözün hâricindeki nesnelere, hattâ doğrudan algılayıcının üstüne düşen ışığa da tepki verebileceğini göz önünde bulundurunuz.)

Göz algılayıcı

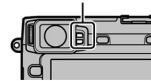

Bakaç göstergesi

Temel ayarlar sayfasında BAKAÇ GÖSTERGE OTOM. ÇEVİR için AÇ seçili ise bakaçtaki görüntüler, otomatik olarak çevirilir.

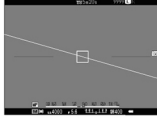
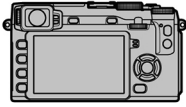

↓ "Yatay" dan "Dikey" e geçmiş

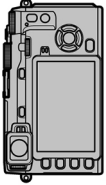

ⓘ LCD ekrandaki görüntü bundan etkilenmez.

Bakacın keskinleştirilmesi

Bu makine, farklı göz bozukluklarını dengelemek için bir diyoptri dengeleme düzeneği ile donatılmıştır (-4 ilâ +2 m⁻¹). Diyoptri dengeleme tekerleğini, bakaç görüntüsünü keskin görünceye kadar çeviriniz.

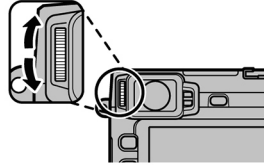

Diyoptri ayarı

Ekran Parlaklığını Ayarlama

Bakacın ve LCD ekranın parlaklığı, ayarlar sayfasındaki **BAKAÇ/ EKRAN AYDINLIK** seçeneği kullanılarak ayarlanabilir

DISP/BACK Düğmesi

DISP/BACK (Ekran/Geri) tuşu, bakaç ve ekrandaki simgelerin gösterimini yönetmek için kullanılır.

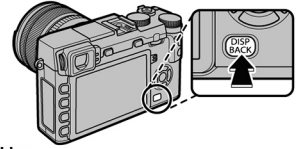

■ bakaç: Çekim

Standart görüntüleme



Bilgiler kapalı



■ LCD Ekran: Çekim

Standart görüntüleme

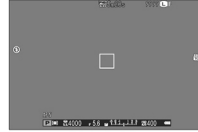

Bilgiler kapalı



Ayrıntılı görüntüleme

■ Standart göstergeleri kişiselleştirmek

Standart göstergeler sayfasındaki simgeleri seçmek için:

1 Standart simgeleri ekrana gelene kadar DISP/BACK tuşuna basınız.

2  EKLAN AYARLARI sayfasında KİŞİSEL AYARLARI GÖSTER seçiniz.

3 Simgeleri belirleyip, MENU/OK tuşu ile seçimi onaylayınız veyâ kaldırınız.

- Yardımcı bölmeler
- Sanal ufuk çizgisi
- Netleştirme çerçevesi
- Netleştirme mesâfesi (AF)
- Netleştirme mesâfesi (MF)
- Veri yoğunluk dağılımı
- Çekim kipi
- İşiklama (diyafram, enstantane ve işik duyarlılığı)
- Arka plan bilgileri
- İşiklama telâfisi
- Netleştirme kipi
- Ölçüm
- Obtüratör türü
- Flaş kipi
- Dizi çekim kipi
- Resim sâbitleme kipi
- Beyaz dengesi
- Film benzetimi
- Devingen alan
- Kalan çekim adedi
- Resim niteliği ve boyutu
- Film kipi ve kayıt süresi
- Pil seviyesi

4 DISP/BACK tuşuna basıp, ayarları kayıt ediniz.

5 Tekrar DISP/BACK tuşuna basarak çekim kipine dönebilirsiniz.

Sanal Ufuk Çizgisi

ELEKTRONİK CETVEL seçilince sanal bir ufuk çizgisi görüntülenir. İki çizgi üst üste binince fotoğraf makinesi düz demektir.

❖ Fotoğraf makinesi **objektifi** aşağı veya yukarı bakıyorsa sanal ufuk çizgisi görüntülenemeyebilir.

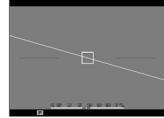

Elektronik bakaç / LCD ekran: Gösterim

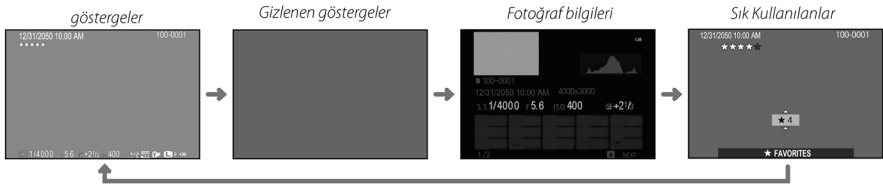

Veri yoğunluk dağılımı göstergesi

Bu göstergede verilerin yoğunluk dağılımı bir çizelge biçiminde gösterilir. Yatay eksende aydınlık, dikey eksende piksel adedi gösterilir.

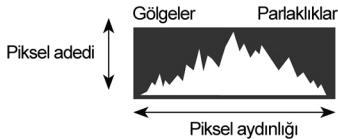

Doğru pozlama:
Pikseller, en yüksek değerleri ile, orta alanlarda dağılmışlardır.



Fazla pozlama:
Aydınlık piksel sayısı fazladır ve dağılım, sağa doğru artar.



Düşük pozlama:
Karanlık piksel sayısı fazladır ve dağılım, sola doğru artar.



Temel Fotoğrafçılık

Fotoğraf Çekme

Bu bölümde, AE programı (**P** modu) kullanılarak nasıl fotoğraf çekileceği açıklanmaktadır. **S**, **A** ve **M** kipleri hakkında detaylı bilgi için, bkz. sayfa 51

1 Programlı otomatik ayarlarını yapınız.

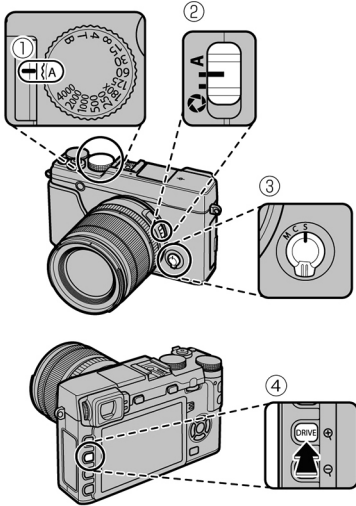

- 1 Enstantane: A (Auto) seçiniz.
- 2 Diyafram: A (Auto) seçiniz.
- 3 Netleştirme kipi: S (Tek kare AF) seçiniz.
- 4 Drive kipi : (Tek kare) seçiniz.

Ekranda **P** gösterilir.

- ◆ Resim sâbitleme sistemi tavsiye edilir.

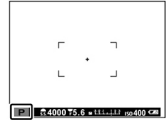

Q Düğmesi

Q düğmesi, fotoğraf makinesi ayarlarını görüntülemek ve değiştirmek için kullanılabilir

2 Fotoğraf makinesini ayarlayın.

Fotoğraf makinesini her iki elinizle sabit tutun ve dirseklerinizle yanlarınızdan destek alın. Sallanan veya sabit olmayan eller çekimlerinizin bulanık olmasına neden olabilir.



Resimlerin odaklama dışında veya çok karanlık (az pozlanmış) çıkmasını önlemek için, parmaklarınızı ve diğer nesnelere flaştan, AF yardımcısından ve objektiften uzak tutun.



- 3 Resim kesitini seçiniz
Optik kaydırma halkası ile resim kesitini, ekranda denetleyerek seçebilirsiniz.

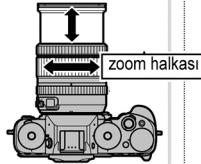

4 Odaklama yapın.

Konuyu içeren görüntüyü ekranın ortasında kare içine alın ve odaklama yapmak için deklanşöre yarım basın.



- ◆ Konu zayıf aydınlatılmışsa, AF yardımcı aydınlatması yanabilir

Fotoğraf makinesi odaklayabilirse iki kez bip sesi çıkarır ve odaklama alanı yeşil yanar. Deklanşöre yarım basılırken odak ve pozlama kilitletir.

Fotoğraf makinesi odaklayamazsa, odak karesi kırmızıya döner ve **!AF** görüntülenir. Konu fotoğraf makinesine yakınsa makro **kıpını** seçip tekrar deneyin

Çekin.

Fotoğraf çekmek için deklanşöre yumuşak bir biçimde sonuna kadar basın.



Resimleri Görüntüleme

Resimleri Tam Karede Görüntüleme

Resimler, LCD ekranda görüntülenebilir. Önemli fotoğraflar çekerken bir test çekimi yapın ve sonuçları kontrol edin.

Resimleri tam karede görüntülemek için,  düğmesine basın.

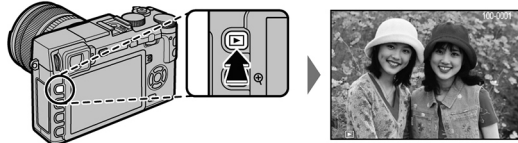

Komut kadranını döndürerek veya sağına ya da soluna basarak ilave fotoğraflar görüntüleyebilirsiniz. Resimleri kayıt sırasına göre görüntülemek için basın veya sağa döndürün, ters sırada görüntülemek içinse sola döndürün. İsteddiğiniz kareye hızlı bir şekilde gitmek için kadranı basılı tutun.



◆ Diğer fotoğraf makineleriyle çekilen resimler oynatma sırasında  simgesiyle gösterilirler.

Sık Kullanılanlar: Resimleri Derecelendirme

Mevcut resmi derecelendirmek için, **DISP/BACK** düğmesine basın ve sıfır ila beş arasında yıldız seçmek için komut kadranında yukarı ve aşağı basın.

Fotoğraf Bilgisi Görüntüleme

Üst yön tuşuna basarak fotoğraf bilgilerinizi görüntüleyebilirsiniz.



Temel veriler

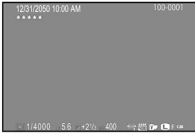

Ayrıntılar sayfa 1.

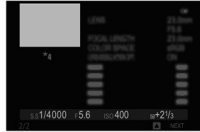
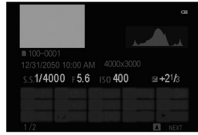

Ayrıntılar sayfa 2.

- Diğer görüntüleri görüntülemek için komut kadranını döndürün.

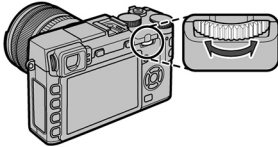

Odak Noktasına Yakınlaştırma :

Arka yönetim tekerleğinin ortasına basarak odak noktasına yakınlaştırma yapabilirsiniz. Tekrar bastığınızda tam kare gösterime dönlür.

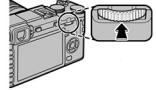

Gösterim sırasında büyültmek

Q simgesi ile resmi yakınlaştırabilir, Q simgesi ile uzaklaştırabilirsiniz. Tek kare gösterildiğinde Q simgesine basarsanız, çok kareli gösterime geçilir. Yön tuşları ile, büyültülmüş bir resmin diğer bölümlerine ulaşabilirsiniz. Optik kaydırma işlevinden çıkmak için DISP/BACK veyâ MENU/OK tuşuna basınız.



- ◆ ◆ Azamî büyültme çarpanı, resim büyüklüğüne bağlıdır. 640 ve altında kayit edilen kesilmiş veyâ ölçeklenmiş resimlerde gösterim sırasındaki büyültme mümkün olmaz.

Çok kareli gösterim

Gösterilecek olan resimlerin adedini değiştirmek için: Ekranda tek bir kare gösterildiğinde **Q** tuşuna basınız.



Bir resmi, yön tuşu yardımı ile belirleyip MENU/OK tuşuna basarak, tam ekran gösterime alabilirsiniz. Diğer resimleri görmek için: Dokuz veya 100 kare gösterimi sırasında yön tuşunun alt veya üst bölümüne basınız.

Resimleri Silme

Tek resimleri, birden fazla seçili resmi veya tüm resimleri silmek için, **(SİL) tuşuna basın** ve aşağıdaki seçeneklerden birini seçin.

Silinen resimlerin kurtarılamayacağını unutmayın. İlerlemeden önce önemli resimleri bir bilgisayara veya başka bir depolama aygıtına kopyalayın.

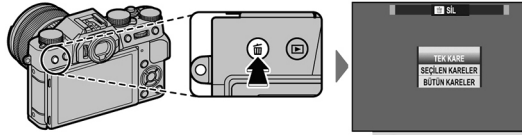

Seçenek	Tanım
TEK KARE	Resimlerde dolaşmak için ayar kadranına sola veya sağa doğru basın ve geçerli resmi silmek için MENU/OK düğmesine basın (bir onay iletişimi görüntülenmez).
SEÇİLEN KARELER	Resimleri vurgulayın ve seçmek veya seçimi kaldırmak için MENU/OK düğmesine basın (albümlerdeki veya baskı sırasındaki resimler [1] ile gösterilir). İşlem tamamlandığında, bir onay iletişim kutusu görüntülemek için DISP/BACK düğmesine basın, sonra Tamam öğesini vurgulayın ve belirtilen resmi silmek için MENU/OK düğmesine basın.
BÜTÜN KARELER	Bir onaylama iletişimi görüntülenir; tüm korumasız resimleri silmek için Tamam seçeneğini vurgulayın ve MENU/OK düğmesine basın (bir bellek kartı takılıysa, sadece bellek kartındaki resimler etkilendir; dahili bellekteki resimler sadece bellek kartı takılmadığında silinir). DISP/BACK düğmesine basma silmeyi iptal eder; düğmeye basılmadan önce silinen tüm resimlerin kurtarılamayacağını unutmayın.

- ❖ Korumalı resimler silinemez. Silmek istediğiniz resimlerin korumasını kaldırın
- ❖ Resimler **gösterim sayfasındaki (SİL) SİL** öğesine basılarak da silinebilir.
- ❖ Seçili görüntülerin DPOF baskı siparişinin bir parçası olduğunu belirten bir mesaj görünürse, resimleri silmek için **MENU/OK** düğmesine basın.

Flaş kipi

Gece çekimlerinde veya az aydınlatılmış iç mekan çekimlerinde ilave aydınlatma için dahili flaşı kullanın.





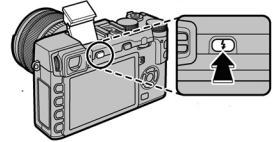

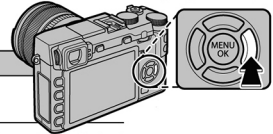

1  tuşuna basarak flaş gerecini kaldırınız.

- ① Dâhilî flaş, flaş ayağında bulunan aksesuarlar ile çatışabilir.
Gerekir ise: Flaşı kaldırmadan önce aksesuarları çıkartınız.



2 İşlev tuşuna basarak flaş tercihleri sayfasını açınız. Seçici ile tercihinizi vurgulayıp, MENU/OK tuşu ile seçim yapınız.



Kip	Açıklama
AUTO (OTOM. FLAŞ)/  (KIRMIZI GÖZAZALTIMA)*	Flaş, gerekli olduğunda patlatılır. Bir çok durum için elverişlidir.
 (ZORUNLU FLAŞ)/  (ZORUNLU FLAŞ)*	Flaş, her çekimde patlatılır. Arkadan ışık alan konular veya fazla ışık altında yapılan çekimlerde doğal renkleri yansıtmak için kullanınız.
 (YAVAŞ EŞZAMAN)/  (KIRM. GÖZAZLT. ve YAVAŞ EŞZM.)*	Hem ana konu, hem de az ışıklı arka plan kapsanır. (aydınlık sahnelerin fazla ışıklanacağını unutmayınız)
 İKİNCİ PERDEYE EŞZAMANLAMA	Flaş, obdüratör kapanmadan hemen önce patlar.
 (KOMUT)	Dahili flaş, isteğe bağlı uzak flaş ünitelerini kumanda etmek için kullanılabilir.
 FLAŞ KAPALI	Konu karanlık olsa da flaş devreye girmez. Sehpa gereklidir.

* Zekî yüz tanımı faâl olduğunda ve  KIRM.GÖZ DÜZELTİMİ için AÇ seçilirse bu kiplerde kullanılabilir

Kırmızı göz düzeltme işlevi, sağdaki resimde görüldüğü gibi, flaş ışığının çekilen canlının gözlerinin ağtabakalarından aksetmesi ile oluşan „Kırmızı göz“ etkinliğini azaltır.



-
- ⓘ Konu mesâfesine bađlı olarak bâzı objektifler, flaş ışığından kaynaklanan gölgeler oluşturabilirler.
 - ❖ Flaşlı çekimlerin yasak olduđu ortamlarda flaşı kapalı tutunuz. Az ışıklı ortamların havasını bozmamak için de flaşı devre dışı bırakabilirsiniz. Makine kapalı olduğunda da flaşı kapatınız.
 - ❖ Deklanşöre yarım basıldığında  simgesi görünürse: Çekimde flaş devreye girecek anlamına gelir.
 - ❖ Flaş, durumuna göre her çekimde birden fazla patlayabilir. Çekim tamamlanana kadar mekineyi kıvıltatmayınız.

Flaş eşzamanlama hızı

Flaş gereci, obdüratör ile 1/180 veyâ daha yavaş sürelerde eşzamanlanır.

Tercihî flaş gereçleri

300V üstünde etkili olan flaş gereçlerini, makinenin flaş ayağında kullanmayınız.

Film Kaydetme ve Oynatma

Yüksek Tanımlamalı (HD) Fimler Kaydetme

Fotoğraf makinesi, yüksek tanımlamalı kısa filmler kaydetmek için kullanılabilir. Ses, kayıt sırasında dahili mikrofon tarafından stereo olarak kaydedilir; mikrofonun üzerini kapatmayın.

- 1 Kayda başlamak için film (Fn) tuşuna basınız.

Çekim göstergesi

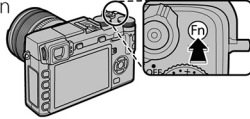
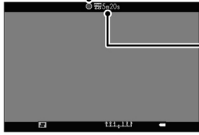

Kalan süre

- 2 Kaydı sonlandırmak için film (Fn) tuşuna tekrar basınız. Bellek dolduğunda kayıt otomatik olarak sonlanır.

- Çekim sırasında optik kaydırma (zoom) yapılabilir.
- Filmin büyüklüğü ve oranı **FİLM KİPİ** sayfasından ayarlanabilir. Netleştirme kipi, netleştirme kipi düğmesi ile seçilebilir. İstikrarlı netleştirme için **C** seçiniz veya **S** seçerek, akıllı yüz tanıma işlevini başlatınız. Akıllı yüz tanıma işlevi **M** kipinde kullanılamaz.

- Çekim sırasında ± 2 LW değerlerine kadar ışıklandırma dengelenmesi yapılabilmektedir.

- Fimler kaydedilirken gösterge lambası yanar.

- Mikrofon, kayıt sırasında fotoğraf makinesi tarafından çıkarılan sesleri veya objektifin sesini de kaydedebilir.
- Çok parlak konular içeren filmlerde dikey ve yatay çizgiler görüntülenebilir. Bu normaldir ve bir arıza değildir.

Alan derinliği

Çekime başlamadan önce diyafram değerini seçiniz. Büyük açıklıkta (küçük sayı) yumuşak ve bulanık bir arka plan elde edilir. Bu etki, ana konu ile arka plan arasındaki mesafe büyütülerek, artırılır.

Harici Mikrofon Kullanma

Fotoğraf makinesi, mikrofonlarla da kullanılabilir.
Detaylar için mikrofonun kılavuzuna bakın.

Makinenin girişı 2,5mm çapındadır.

- ❖ Bir mikrofon bağlandığında sağdaki sayfa açılır.
MENU/OK tuşuna basıp  MIC. seçiniz.

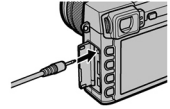

Filmleri Görüntüleme

Oynatma sırasında, filmler sağda gösterilen şekilde görüntülenir. Bir film görüntülenirken aşağıdaki işlemler gerçekleştirilebilir:

İşlem	Tanım
Oynatmayı başlat/ duraklat	Oynatmayı başlatmak için komut kadranında aşağı basın . Duraklatmak için yeniden basın. Oynatma duraklatılınca, bir seferde bir kare ileri veya geri sarmak için komut kadranında sağa veya sola basabilirsiniz.
Oynatmayı sonlandır Hızı ayarlama	Oynatmayı sonlandırmak için komut kadranında yukarı basın . Oynatma sırasında oynatma hızını ayarlamak için komut kadranında sola veya sağa basın .
Ses düzeyini ayarlama	Oynatmayı duraklatmak için MENU/OK düğmesine basın ve ses düzeyi kontrollerini görüntüleyin. Ses düzeyini ayarlamak için komut kadranında yukarı veya aşağı basın; oynatmaya devam etmek için MENU/OK düğmesine tekrar basın. Sesi, oynatma menüsünde GÖSTERİM SES düğmesini kullanarak da ayarlayabilirsiniz (89)



Film simgesi

Oynatma sırasında ilerleme ekranda gösterilir.

- ① Oynatma sırasında hoparlörü kapatmayın.
- ① Sessiz **kipinde** ses çalınmaz.

İlerleme çubuğu

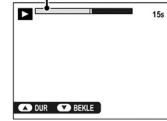

Oynatma Hızı

Oynatma sırasında oynatma hızını ayarlamak için **yön tuşlarında sola veya sağa basın**. Hız ok sayısı ile gösterilir (▶ veya ◀).

Ok



Q (Hızlı Ulaşım) Düğmesi

Q (Hızlı Ulaşım) Düğmesini Kullanma

Aşağıdaki seçeneklere hızlıca erişmek için **Q** düğmesine basın. Mevcut seçenekler hakkında daha fazla bilgi almak için, aşağıda belirtilen sayfalara bakın.

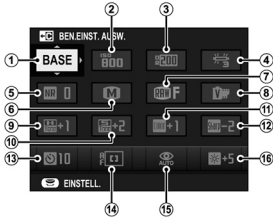

①	📷 KİŞİSEL AYARI SEÇ.....	84	⑨	🌞 PARLAK ALAN RENK TONLARI.....	94
②	ISO ISO.....	75	⑩	🌑 GÖLGE ALAN RENK TONLARI.....	94
③	📏 DEVİNGEN ALAN.....	93	⑪	🎨 RENG.....	94
④	WB BEYAZ DENGESİ.....	82	⑫	📏 KESKİNLİK.....	94
⑤	NR KUMLANMAYI AZALTMA.....	94	⑬	📷 OTOMATİK ÇEKİM.....	79
⑥	📏 GÖRÜNTÜ BOYUTU.....	93	⑭	📷 AF KİPİ.....	71
⑦	📷 GÖRÜNTÜKALİTESİ.....	93	⑮	📷 FLAŞ KİPİ.....	36
⑧	📷 FİLM BENZETİMİ.....	59	⑯	📷 BAKAÇ/EKRAN AYDINLIK.....	108

📷 KİŞİSEL AYAR ve 📷 RENG ISISI işlevlerine Q tuşu ile ulaşılamaz. Bir işlev tuşu veya çekim seçenekleri listesini kullanınız.

Hızlı ulaşım listesi 02 - 16 aralığındaki öğeler için yapılan ve S43'de olduğu gibi değiştirilmeyen tercihleri gösterir. KİŞİSEL AYARLARI SEÇ kipinde ise kişisel tercihler gösterilir.

- **BASE**: Kişisel tercih yapılmamış.
- **C1 — C7**: KİŞİSEL AYARLARI SEÇ bölümündeki tercihler gösterilir.

Ayarları göstermek ve deęiřtirmek

1 Çekim sırasında hızlı **ulařımı** görüntülemek için **Q** düğmesine basın.

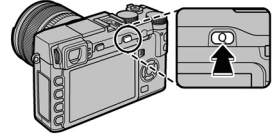

2 Komut kadranını kullanarak öğeleri vurgulayın, deęiřtirmek için komut kontrolünü döndürün.



3 Ayarlar tamamlandıđında çıkmak için **Q** düğmesine basın.

Q sayfasını düzenlemek

Bu bölümde Q tuşu ile ulaşabileceğiniz çekim seçenekleri anlatılır.

1 Çekim sırasında **Q** düğmesine basın.

2 Geçerli olan hızlı erişim sayfası açılır. Seçici vâsıtası ile tercih ettiğiniz simgeye gelip, MENU/OK tuşuna basınız. Seçim için aşağıdaki öğeler sunulur:

- | | | |
|----------------------|---------------------|-------------------------|
| • KİŞİSEL AYAR SEÇ | • RENK | • FİLM KİPİ |
| • IŞIK DUYARLILIĞI | • KESKİNLİK | • FİLM ISO |
| • DEYİNGEN ALAN | • OTOM. ÇEKİM | • MİKR. AYARI |
| • BEYAZ DENGESİ | • YÜZ TANIMI | • SES ve FLAŞ KAPALI |
| • KUMLANMAYI AZALTMA | • IŞIK ÖLÇÜMÜ | • BAKAÇ/EKRAN AYDINLIĞI |
| • RESİM BOYUTU | • AF KİPİ | • OBTÜRATÖR TÜRÜ |
| • RESİM NİTELİĞİ | • FLAŞ KİPİ | • YOK |
| • FİLM BENZETİMİ | • FLAŞ DENGESİ | |
| • PARLAK TONLAR | • RESİM SÂBIT. KİPİ | |
| • GÖLGE TONLARI | • MF YARDIMCISI | |

◆ Seçili konumu tercih etmemek için YOK seçiniz. KİŞİSEL AYAR SEÇ seçili olduğunda: Q sayfasının TEMEL seviyesi dâhilinde seçili ayarlar gösterilir.

3 Geçerli simgeyi vurgulayıp, MENU/OK tuşuna basarak simgeyi seçilen konuma getiriniz.



Fn- (İşlev) tuşları

İşlev tuşlarının kullanımı

Her bir işlev tuşunun işlevi, tuş basık tutularak seçilebilir. Standart ayarlar, aşağıdaki gibidir:

Fn1/AE tuşu

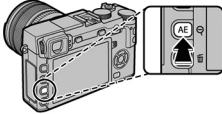

Işıklama ölçümü (58)

Fn2/AUTO tuşu

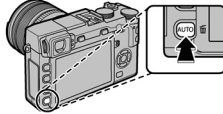

OTOMATİK KİP AÇ-KAPAT (51)

Fn3 tuşu

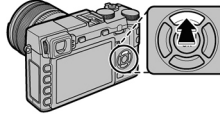

AF kipi (71)

Fn4 tuşu

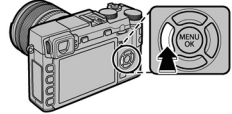

Film benzetimi (59)

Fn5 tuşu

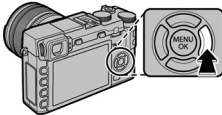

Flaş kipi (36)

Fn6 tuşu

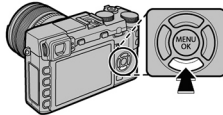

Netleştirme alanı seçimi (72)

Fn7/Fn tuşu

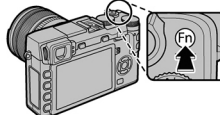

/Film çekimi (38)

Yedi adet işlev tuşunun görevlerini, seçebilirsiniz. DISP/BACK tuşunu basık tuttuğunuzda yandaki sayfa açılır ve buradan bir simge seçebilirsiniz. Mümkün olan tercihler:

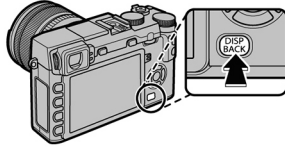

- Alan derinliği ön izleme (📖 49)
 - Işık duyarlılığı (📖 75)
 - Otomatik çekim (📖 79)
 - Resim boyutu (📖 93)
 - Resim niteliği (📖 93)
 - Devingen alan (📖 93)
 - Film benzetimi (📖 59)
 - Beyaz dengesi (📖 82)
 - Ölçüm (📖 58)
 - AF kipi (📖 71)
 - Odak çerçevesi seçimi (📖 72)
 - Flaş kipi (📖 36)
 - Flaş dengesi (📖 96)
 - Kişisel ayarlar (📖 84)
 - Film çekimi (📖 38)
 - Zeki, yüz tanıma (📖 91)
 - RAW/JPEG bağlantısı (📖 77)
 - Diyafram (📖 97)
 - Kablosuz (📖 117)
 - Obtüratör türü (📖 98)
 - El ile kipinde ışıklamayı ön izleme (📖 107)
 - Resim etkinliğini önceden izleme (📖 108)
 - AYAR TEKERLEĞİ (📖 109)
 - OTOM. KİP AÇ/KAPAT (📖 51)
 - EKRAM/BAKAÇ AYARI (📖 24)
 - Yok
- ❖ Seçili simgeyi devre dışı bırakmak için YOK seçiniz.
- ❖ İşlev tuşunu basık tutarak de o tuşun tercihlerini ekrana getirebilirsiniz.
- ❖ Yedi adet işlev tuşunun görevlerini, temel ayarlar sayfasında bulunan  KULLANIM TEKERLEĞİ AYARLARI vâsıtası ile seçebilirsiniz.

Fotoğrafçılık Hakkında Daha Fazla Bilgi

Çekim kipi

Otomatik kip seçme kolu ile el ile (P, S, A, M) ve otomatik kipler arasında seçim yapabilirsiniz.

■ P, S, A ve M kipleri

P, S, A ve M kiplerinde çekim yapabilirsiniz.

Ayar tekerleğinin rolü, seçilen kipe bağlıdır.

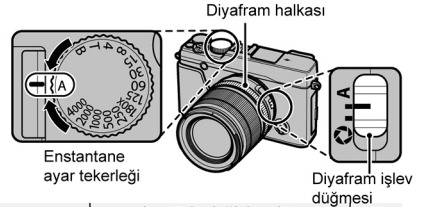

Kip	Tanım	Ayar tekerleğinin rolü	
P	Programlı otomatik (AE): Makine, ayarları otomatik olarak uyarlar ancak ayar tekerleği vâsıtası ile diyaffram ve enstantane birleşimi seçip, en iyi ışıklamayı elde edebilirsiniz. (Program kaydırma)	Program kaydırma	47
S	Enstantane öncelikli otomatik: Enstantane tekerleği ile enstantane değerini seçip, diyaffram seçimini makineye bırakabilirsiniz.	Enstantane ince ayarı	48
A	Diyaffram öncelikli otomatik: Diyaffram halkası ile diyaffram değerini seçip, enstantane seçimini makineye bırakabilirsiniz.	—	49
M	El ile ışıklama: Diyaffram ve enstantaneyi siz belirlersiniz.	Enstantane ince ayarı	50

Programlı otomatik (P)

Diyafram halkasını ve enstantaneyi **A** konumuna getiriniz.

Böylece makine, en iyi ışıklandırma için gerekli olan değerleri seçebilir. Göstergede **P** görünür.



: Diyafram kipi şalteri

- ① Çekilecek olan konu makinenin ölçüm alanı dışında olduğunda diyafram ve enstantane göstergelerinde „---“ görünür.



Programlı otomatığın kaydırılması

Arzu ederseniz, ön ayar tekerleğini çevirerek ışıklandırmaı değiştirmeden, farklı diyafram ve enstantane birleşimlerini seçebilirsiniz (Programlı otomatığı kaydırma). **D-Ring** **DEVİNGEN ALAN** için **OTOMATİK** seçili olduğunda, ışık duyarlılığı için **OTOMATİK** seçili olduğunda veyâ TTL flaş devrede olduğunda: Programlı otomatığı kaydırma işlevi kullanılamaz. İşlemden çıkmak için makineyi kapatınız.

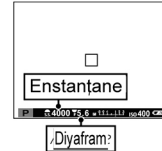

Enstantane öncelikli otomatik (S)

Makine, en iyi ışıklandırma için gerekli olan diyafram açıklığını seçerken ışıklandırma süresini (Enstantane) el ile ayarlayabilmeyi için.

Diyaframı **A** konumuna getirip, enstantane tekerleğini kullanınız. Göstergede **S** harfi görünür.



Diyafram kipi şalteri

- ① Seçilmiş olan ışıklandırma süresinde doğru ışıklandırma yapılmıyor ise: Deklanşöre dokunulduğunda, diyafram değeri kırmızı renkte gösterilir. Doğru ışıklandırmaya ulaşana kadar enstantane değerlerini değiştiriniz.

- ① Çekilecek olan konu makinenin ölçüm alanı dışında ise: Diyafram değeri olarak „F--“ görünür.

180x hârici ayarlarda enstantane 1/3 LW adımlar ile ve öndeki ayar tekerleği çevirilerek, ayarlanabilir. Deklanşör yarım basık olsa bile enstantane ayarlamak mümkündür.



Diyafram öncelikli otomatik (A)

Makine, en iyi ışıklaama için gerekli olan ışıklaama süresini seçerken diyafram açıklığını el ile ayarlayabilmeniz için: Enstantaneyi A konumuna getiriniz. Göstergede A harfi görünür.



◆ Deklanşöre yarım basıldığında diyaframı ayarlamak mümkündür.

- ① Seçilmiş olan diyafram açıklığında doğru ışıklaama yapılamıyor ise: Deklanşöre dokunulduğunda, enstantane değeri kırmızı renkte gösterilir. Doğru ışıklaamaya ulaşana kadar diyafram değerlerini değiştiriniz.
- ① Çekilecek olan konu makinenin ölçüm alanı dışında ise: Enstantane değeri olarak „---“ görünür.



Diyafram kipi şalteri

Alan derinliğini önceden izlemek

TEMEL AYARLAR listesinde bir işlev tuşu için **ALAN DERİNLİĞİ ÖN İZLEME** seçili ise: Tuşa basılarak seçilmiş olan diyafram açıklığına ulaşılır ve bu sayede elektronik bakaçta, veyâ ekranda alan derinliğini denetleme imkânı oluşur.

Standart ekran gösteriminde bulunan alan derinliği göstergesi ile de Alan derinliğini izlemek mümkündür. Standart göstergeler ekrana gelene kadar DISP/BACK tuşuna basınız.

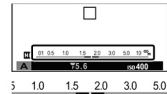

Alan derinliği

El ile ışıkla (M)

Makine tarafından tavsiye edilen ışıkla ayarlarına el ile müdahale etmek mümkündür:

Enstantane ve diyaframı **A** hârici bir konuma getiriniz.

Göstergede **M** harfi görünür.

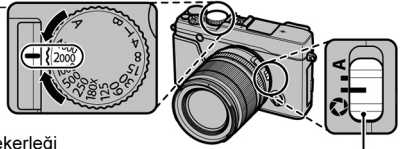

.Diyafram kipi şalteri

180x hârici ayarlarda enstantane 1/3 LW adımlar ile ve öndeki ayar tekerleği çevirilerek, ayarlanabilir.

- El ile ışıkla göstergeleri içinde, seçilen değerler ile fazla veya düşük ışıkla basamaklarını bildiren bir gösterge de bulunur.

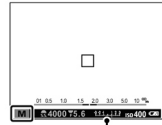

İşıkla göstergesi

İşıklaı önceden izleme

- EKRAN AYARLARI sayfasında EL İLE ÖN İZLEME satırında AÇIK seçtiğinizde ışıklaın ön izlenimini ekranda izleyebilirsiniz. Flaş kullanıldığında veya ışıklaın değışken olduđu durumlarda KAPALI seçiniz.

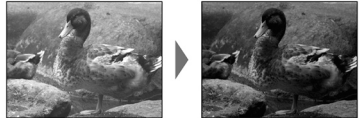

Otomatik kip

Bir işlev tuşuna (Fn2/AUTO) basıp, otomatik kip seçiniz.

1 Fn2/AUTO tuşuna basınız.

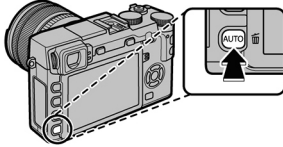







① AUTO kırmızı gösterilir.

2 MENU/OK tuşuna basıp, çekim seçenekleri listesini açınız. SENARYO tercihini seçiniz.

















3 İstedğiniz tercihi seçip, MENU/OK tuşuna basınız.

Sahne	Tanım
PORTRE	Portreler için seçin.
MANZARA	Binaların ve manzaraların gün ışığında çekimleri için seçin.
HAREKET	Hareketli konuları fotoğraflarken seçin.
GELİŞMİŞ SR AUTO	Makine, ortam için gerekli olan ayarları otomatik olarak yapar.
YÜZ YUMUŞATMA	Portreler çekerken düz bir cilt efekti için seçin.
GECE	Bu modu az aydınlatılmış alacakaranlık veya gece sahneleri için seçin.
GECE (TRIPOD)	Bu modu gece çekim yaparken yavaş enstantaneler için seçin.
HAVAI FİŞEK	Bir havai fişek patlama ışığını yakalamak için düşük deklanşör hızları kullanılır.
GÜN BATIMI	Bu modu güneş doğarken ve batarken canlı renkleri kaydetmek için seçin.

Sahne	Tanım
 KAR	Parlak beyaz karla kaplı sahnelerin parlaklığını yakalayan canlı, net çekimler için seçin.
 KUMSAL	Güneşin aydınlattığı kumsalları canlı, net çekmek için seçin.
 DÜĞÜN	Düşük ışık koşullarında iç mekan arka plan ışığını yakalayın.
 ÇİÇEK	Çiçeklerin canlı yakın çekimi için seçin.
 YAZI	Yazdırılmış yazı veya çizimlerin net resimlerini çekin.
 SU ALTI	Su altındaki ışıkta oluşan mâvileşmeyi azaltır.

■ SR+ **GELİŞMİŞ SR OTO.**

fotoğraf makinesi tüm ayarları sahneye uygun şekilde otomatik olarak optimize eder. Sahne, ekrandaki bir simgeyle görüntülenir.

- | | | |
|------------------------------------------------------------------------------------------------|--------------------------------------------------------------------------------------------------------|----------------------------------------------------------------------------------------------------------------|
|  OTOMATİK |  GÖK YÜZÜ |  YEŞİLLİK |
|  MANZARA |  GÖK YÜZÜ VE YEŞİLLİK |  PORTRE |
|  GECE |  KARŞI IŞIK PORTRE |  HAREKETLİ NESNE |
|  GECE (SEHPA) |  PORTRE VE HAREKET |  KARŞI IŞIK PORTRE VE HAREKET |
|  MAKRO |  KUMSAL | |
|  GÜN BATIMI |  KAR | |



① Seçili mod çekim koşullarına göre değişir. Mod ve konu uyumsuzsa, sahneyi el ile seçin.

Uzun süreli ışıklar (T/B)

Uzun süreli ışıklar için: **T** süresi veya **B** seçeneği ile bir ışık süresi (enstantane) seçiniz.

- Çekim sırasında makinenin sallanmasını önlemek için bir sehpa (üçayak) kullanımı tavsiye edilir.
- Uzun süreli ışıklamalarda kumlanmayı azaltmak için: TEMEL AYARLAR listesinde **UZUN POZLAMA** işlevi için **AÇIK** seçeneğini seçiniz. Bu durumda, kayıt yapmak için gerekli olan sürenin uzayabileceğini göz önünde bulundurunuz.

Süre (T)

1 Enstantane tekerleğini **T** konumuna getiriniz.



2 Ayar tekerleği ile seçim yapınız

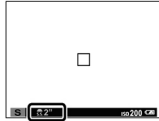

3 Seçilen ışık süresi ile çekim yapmak için deklanşöre tam basınız. Geriye sayım başlar.



Uzun süreli ışık (B)

1 Enstantane tekerleğini **B** konumuna getiriniz.



2 Deklanşöre tam basınız. Deklanşör basık tutulduğu sürece obtüratör, (en fazla 60 dakikaya kadar) açık kalır.



- Diyafram halkasının **A** konumuna getirilmesi ile ışık süresi 30 saniyeye sabitlenir.

Uzaktan kumanda kullanımı

Tercihî aksesuar olan RR-90 uzaktan kumanda ile uzun süreli ışıkların yapılabilir. Daha fazla bilgi için RR-90 gerecinin kullanım kılavuzunu inceleyiniz.

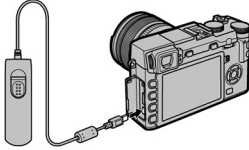

Uzaktan kumanda kullanımı

Uzun süreli ışıklar için: Farklı üreticilerden temin edilebilecek bir uzaktan kumanda kullanabilirsiniz.

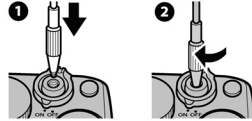

Uyumlu elektrikli uzaktan kumandaları
Mikrofon / Uzaktan kumanda bağlantısı ile kullanabilirsiniz.

Yabancı bir uzaktan kumanda takıldığında bir pencere açılır: MENU/OK tuşuna basıp

UZAKTAN KUMANDA seçiniz.

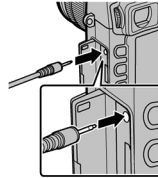

MIKROFONFERNAHLÖSER
EINSTELLUNG PRÜFEN
OK BESTÄTIG. ESC ÜBERSPR.

Işıklama dengemesi

Işıklamayı dengeleme tekerleği vâsıtası ile ışıklaımayı çok aydınlık, çok karanlık veyâ zengin zıtlıklar içeren konulara uyarlayabilirsiniz. Sonuç LCD ekranda ve elektronik bakaçta izlenebilir.



Işıklamayı dengeleme göstergesi

Işıklamayı arttırmak için olumlu (+) değerler seçiniz.



Işıklamayı azaltmak için olumsuz (-) değerler seçiniz.



Pozlamayı dengelemenin anlamlı olduđu çekim durumları:

- Karşı ışıktaki çekilen portreler
+2/3 EV ilâ +1 2/3 EV
- Çok aydınlık (örn.: Kar ortamı) ve kuvvetli yansımaları olan konular:
+1 EV
- Karenin çoğunluğunu gök kapladığında: +1 EV
- Özellikle karanlık zemin önünde ışık vurulan konular: -2/3 EV
- Çok az yansıma yapan konularda (örn.: Çam ağaçları): -2/3 EV



Netleştirme ve ışıklandırma kilitli

Bu işlev ile karenin ortasında bulunmayan konuların fotoğrafını çekebilirsiniz.

1 Netleştirme: Konuyu netleştirme alanına getirip deklanşöre yarım basınız. Böylece mesâfe (netleştirme) ve ışık miktarı (ışıklandırma) ölçülmüş olur. Deklanşör yarım basık tutulduğu sürece ölçülen değerler korunur (kilitlenir).



❖ ÇEKİM SEÇENEKLERİ listesinde **AE/AF KİLİTLEME KİPİ** için yapılan seçime göre netleştirme ve-veyâ ışıklandırma, **AFL** tuşuna basılarak da kilitlenebilir. Böylece netleştirme ayarı ve-veyâ ışıklandırma ayarı, deklanşöre basılmadığında da korunur.

2 Yeni resim kesiti seçmek: Deklanşörü yarım basık tutunuz veya AFL/AEL tuşunu basık tutunuz.

❖ **AEL/AE/AF KİLİTLEME KİPİ** için **AE/AF-L AÇ/KAPAT** seçilmiş ise: Işıklar ve-veyâ netleştirme, AFL/AEL tuşuna basıldığı sürece engellenir ve tekrar bu tuşa basılıncaya kadar engelli kalır.



3 Çekim: Deklanşöre tam basınız.



●● Otomatik netleştirme (AF)

Makine çok yüksek keskinlikte bir otomatik netleştirme sistemine sâhip olmasına rağmen durumuna göre, aşağıda belirtilen konularda netleştirme yapamayabilir:

- Ayna ve otomobil yüzeyleri gibi çok parlayan konular.



- Hızlı hareket eden konular.







- Bir camın veyâ yansıma yapan başka bir nesnenin ardından çekilen konular.
- Kürk veyâ saçlar gibi koyu veyâ ışığı yansıtmaktan çok yutan konular.
- Duman veyâ ateş gibi vücutsuz konular.
- Gerideki görünüm ile aynı renkte giyisi giyen insanlarda olduğu gibi arka plandan çok fazla farklı olmayan konular.
- Zıtlık dolu unsurlardan oluşan bir arka plan önünde çekilen konuda olduğu gibi zıtlık dolu unsurların da netleştirme alanı içinde bulunduğu ve bunların önünde veyâ arkasında bulunan konular.

Işıklama ölçümü

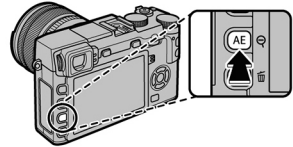
Makinenin, ışıklamayı ölçme yöntemini seçiniz.

Çekim seçenekleri sayfasını açmak için (Fn1/AE) tuşuna basınız.
Bir ölçme yöntemi seçiniz ve MENU/OK tuşuna basınız.



kip	açıklama
 (ÇOK ALANLI)	Makine bileşim, renk ve aydınlık dağılımı tahlilleri sonuçlarında ışıklamayı derhâl hesaplar.Çoğu durumlar için önerilir.
 (NOKTA)	Makine, toplam alanın 2% bölümüne tekâbül eden ölçüm alanının ortasındaki bir alanda ışık oranlarını ölçer. Bu seçenek, arka planın ana konudan çok daha aydınlık veya karanlık olduğunda önerilir. Bu seçeneğin, kayma nedeni ile optik bakaç ile birlikte kullanılması önerilmez.
 (TÜMLEV) (MERKEZ AĞIRL.)	Işıklama, resmin tümü için ortalama bir değere sâbitlenir. Böylece benzer ışık oranlarındaki dizi çekimlerde de aynı ışıklama uygulanır. Bu işlev, özellikle manzara çekimlerinde ve beyaz veya siyah giyisili kişilerin portre çekimlerinde verimli olur.

Zekî yüz tanıma işlevinin kapalı olması gerekir.

Film benzetimi (Fn4)

Bu işlevde, (renk süzgeçli ve süzgeçsiz) siyah-beyaz dâhil çeşitli kimyasal filmlerin etkileri benzeştirilmektedir.

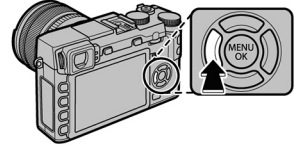

İşlev tuşuna basıp, aşağıdaki tercihleri açınız.

Aşağıdaki seçeneklerden birini vurgulamak için komut kadranında yukarı veya aşağı basın, seçim yapmak içinse **MENU/OK** düğmesine basın.

Seçenek	Tanım
(PROVIA/STANDART)	Standart renk üretimi. Portrelerden manzaralara kadar pek çok farklı konu için uygundur.
(Velvia/CANLI)	Doğa fotoğraflarına uygun, doygun renkli ve yüksek kontrastlı bir palet.
(ASTIA/YUMUŞAK)	Gündüz görünen gökyüzünün parlak maviğini koruyarak, portrelerdeki cilt rengi tonlarına ait renk tonlarını zenginleştirir. Açık mekan portre fotoğrafçılığı için önerilir.
(PRO Neg. Hi)	(PRO Neg. Std) seçeneğine göre biraz daha yüksek kontrast sunar. Açık mekan portre fotoğrafçılığı için önerilir.
(PRO Neg. Std)	Yumuşak tonlu bir palettir. Cilt rengi tonları için kullanılabilen ton seçenekleri daha fazladır ve bu nedenle stüdyodaki portre fotoğrafı çekimleri için iyi bir seçimdir.
(TEK RENKLI)	Standart siyah beyaz fotoğraflar çekin.
(TEK RENKLI + SARI FİLTRESİ)	Siyah-beyaz fotoğrafları biraz daha yüksek kontrastla çekin. Bu ayar, gökyüzü parlaklığını da bir miktar azaltır.
(TEK RENKLI + KIRMIZI FİLTRESİ)	Siyah-beyaz fotoğrafları daha yüksek kontrastla çekin. Bu ayar, gökyüzü parlaklığını da azaltır.
(TEK RENKLI + YEŞİL FİLTRESİ)	Siyah-beyaz portrelerdeki cilt rengi tonlarını yumuşatın.
(SEPYA)	Sepya (Mürekkep balığından çıkarılan bir çeşit koyu kahverengi resim boyası) renkli çekimler için.
(KLASİK RENKLER)	Yumuşak renkler ve gelişmiş gölge zıtlığı ile dinginlik elde edilir.

❖ Film benzetimi seçenekleri, renk tonu ve keskinlik ayarları ile birleştirilebilir

DRIVE ayar tekerleği

DRIVE tekerleği ile aşağıdaki tercihlerden seçebilirsiniz.

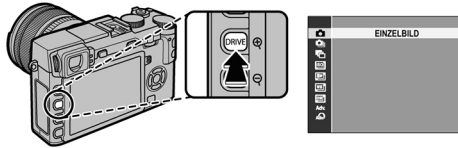



Yönetim kipi		Mümkün olduğu kip
TEK KARE	—	Tüm çekim kipleri
DİZİ ÇEKİM	61	
OTOM. IŞIKLAMA DİZİSİ	62	Yalnızca p, S, A ve M kipleri
ISO DİZİSİ		
FİLM BENZETİMİ DİZİSİ		
BEYAZ DENGESİ DİZİSİ		
DEYİNGEN ALAN DİZİSİ		
Adv. KİPİ		Tüm çekim kipleri (Otomatik kip'in seçili olması gerekir)
DEYİNGEN PANORAMA	63	
ÜST ÜSTE ÇEKİM	66	
GELİŞMİŞ FİLTRE	67	

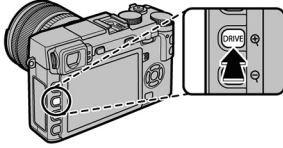

Dizi çekimler (Dizi çekim kipi)

Dizi çekim kipi vâsıtası ile hareketleri, bir resim dizisi hâlinde çekebilirsiniz.

- 1 İşletim seçeneklerini açmak için **DRIVE** tuşuna basınız.



- 2 Komut kadranında yukarı veya aşağı basarak  (**DIZİ ÇEKİM**) ögesini vurgulayın;

- 3  ile  arasında çekim hızları seçmek için, komut kadranında sola veya sağa basın. Ayarlar tamamlandığında çıkmak için **MENU/OK** düğmesine basın.



- 3 Odaklamak için deklanşöre yarım basın.



- 4 Çekimi başlatmak için, deklanşöre sonuna kadar basın. Deklanşör bırakılınca, seçilen sayıda fotoğraf çekilince ya da bellek kartı dolunca çekim sona erer.



- ◆ Netleştirme ve ışıklandırma dizinin ilk karesinde belirlenir. Flaş, kendiliğinden devre dışı kalır. Dizi çekim kipi devre dışı bırakıldığında, önceden kullanılan flaş kipi devreye alınır. Netleştirme ve ışıklandırmanın her karede otomatik olarak değiştirilebilmesi için: Netleştirme kipi düğmesini C hizasına getirip,  seçiniz.
- ◆ Resim oranı, ışıklandırma süresi ile ilintilidir.
- ◆ Dizi çekim bittikten sonra kayıt için ek süre gerekebilir. Kayıt işlemini kesip hemen çekim yapabilmek için DISP/BACK tuşuna basınız.
- ◆ Dizi bitmeden önce 999 sayılı veri numarasına erişilir ise: Geri kalan resimler, yeni oluşturulan bir klasörde kayıt edilir.
- ◆ Bazı sürücü **kiplerinde**, bellek kartında yeterli kadar alan yoksa çekim başlatılamaz.

Otomatik diziler

- 1 DRIVE ile aşağıdaki tercihlerden seçebilirsiniz.
DRIVE tuşuna basınız.

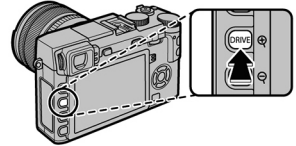

Seçenek	Tanım
OTOMATİK POZLAMA DİZİSİ	Bir basamaklama miktarı vurgulamak için komut kadranının sağına veya soluna basın. Deklanşöre her basıldığında fotoğraf makinesi üç çekim yapar: bunlardan birincisi pozlama için ölçülen değer kullanılarak, ikincisi seçili miktarla düşük pozlama yapılarak, üçüncüsü ise seçilen miktarla fazla pozlama yapılarak gerçekleştirilir (seçilen miktar ne olursa olsun, pozlama miktarı, pozlama ölçüm sisteminin sınırlarını aşmayacaktır).
IŞIK DUYARLILIĞI (ISO) DİZİSİ	Seçim tekerleğinin sağ veya sol tarafına basarak değişecek olan değeri belirleyiniz. Deklanşöre her basıldığında makine ayarlı olan ISO değeri ile bir çekim yapar. Daha sonra bu resim işlenerek biri değiştirilen değer doğrultusunda yükseltilmiş, diğeri ise aynı değerde düşürülmüş ışık duyarlılığı içeren iki adet kopya üretilir. (seçilen miktar ne olursa olsun, hassasiyet ISO 6400'ü aşamaz veya ISO 200'ün altına inemez).
FİLM BENZETİMİ DİZİSİ	Deklanşör her bırakıldığında, fotoğraf makinesi bir fotoğraf çeker ve çekim sayfasında  FİLM BENZETİMİ DİZİSİ için seçilen film benzetimi ayarlarını kullanarak kopyalarını oluşturmak için bu fotoğrafı işler
DEVİNGEN ALAN DİZİSİ	Deklanşöre her basıldığında, fotoğraf makinesi farklı devingen alan aralıklarıyla üç adet fotoğraf çeker birinci için %100, ikinci için %200, üçüncü içinse %400. Devingen alan basamakla işlemi devredeyken hassasiyet en az ISO 800 ile sınırlandırılır; dizi çekim sona erdiğinde ise, daha önce etkin olan hassasiyet geri yüklenir.
BEYAZ DENGESİ DİZİSİ	Bir ışıklandırma dizisi değeri seçiniz. Deklanşöre her basıldığında makine 3 çekim yapar. Birincisi güncel beyaz ayarlı, ikincisi ince beyaz ayarlı ve seçilen değere göre artırılmış, üçüncüsü ise ince beyaz ayarlı ve seçilen değere göre azaltılmış.

- 2 MENU/OK. ile seçimi onaylayınız.
- 3 Çekim yapınız.

Panoramik (Genel görünümlü) çekimler

Panoramik bir resim oluşturmak için ekrandaki t limatlara uyunuz.

- 1 S r c  seeneklerini g rmek iin **DRIVE** d ğmesine basın. Komut kadranında yukarı veya aŐađı basarak **[Panoramik] (DEVİNİMLİ PANORAMA)** ođesini vurgulayın ve **MENU/OK** d ğmesine basın.

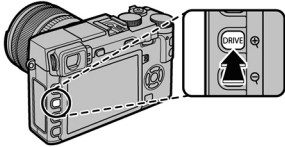

- 2 Seim tekerleđinin sol tarafına basıp, ekim sırasında makinenin evrineceđi aıyı seiniz. Bir aıyı belirlemek iin seim tekerleđinin sađ vey  soluna basınız. Sonra, MENU/OK tuŐuna basınız.



- 3 Seim tekerleđinin sađ tarafına basıp, ekim sırasında makinenin evrinme y n n  seiniz. Bir y n  belirlemek iin seim tekerleđinin sađ vey  soluna basınız. Sonra, MENU/OK tuŐuna basınız.



- 4 Kayda baŐlamak iin deklanŐ re sonuna kadar basın. Kayıt sırasında deklanŐ r  basılı tutmaya gerek yoktur.

- 5 Makineyi, ok y n nde evrindiriniz. İlerleme ubuđu dolup panoramik ekim tamamlandıđında ekim, kendiliđinden biter.



- ekim, ekim sırasında deklanŐ re sonuna kadar basılırsa sona erer. Panorama tamamlanmadan  nce deklanŐ re basılırsa, panorama kaydedilmez.

- ① Panoramik resimler birden fazla kareden oluşturulur. Panoramik resin tümünün ışıklanması, ilk kareye göre yapılır. Bâzı durumlarda makine, seçilenden daha büyük veyâ daha küçük bir açı ile çekim yapabilir veyâ çekilen kareleri, kusursuz olarak birleştiremeyebilir. Çekim süreci panoramik işlem tamamlanmadan bitirildiğinde panoramik resmin son bölümü çekilmeyebilir.
- ① Makine çok yavaş veyâ çok hızlı çevrindiğinde çekim durabilir. Makineyi, gösterilenin hâricinde bir yöne doğru hareket ettirirseniz çekim iptâl edilir.
- ① Hareket hâlindeki, makineye çok yakın olan, gökyüzü veyâ çimenlik gibi tek biçimli, dalgalar veyâ çağlayan gibi sürekli hareket hâlinde olan veyâ aydınlığını değiştiren konular çektiğinizde istediğiniz sonuçlar oluşmayabilir. Konu yetersiz aydınlanıyorsa panoramik çekimlerde sallanma etkinliği oluşur



Daha iyi sonuçlar elde etmek için:

Daha iyi sonuçlar elde etmek için makineyi küçük bir dâire içinde ve istikrarlı bir sûratte hareket ettiriniz. Bu esnâda makineyi yatay tutunuz ve yalnızca gösterilen yöne doğru çevrim yapmaya dikkat ediniz. Arzu edilen sonuçlara ulaşamazsanız: Makineyi, farklı bir hız ile çevrindiriniz.

Panorama resimlerin izlenilmesi

Seçim tekerleğinin alt bölümüne bastığınızda makine, panorama resmi soldan sağa veya aşağıdan yukarıya doğru gösterir. Gösterimi durdurmak veya sürdürmek için seçim tekerleğinin alt bölümüne, tam gösterime geçmek için üst bölümüne basınız.

🔍 🔍 tuşları ile resmi büyütülebilir veya küçültülebilirsiniz.

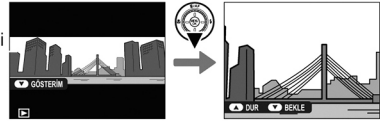

ÜST ÜSTE ÇEKİM

Bu kipte üst üste çekilmiş iki resimden, tek bir fotoğraf oluşturabilirsiniz.



- 1 **DRIVE** tuşuna bastıktan sonra **Adv** seçiniz.
☑ **ÜST ÜSTE ÇEKİM** seçip, **MENU/OK** tuşuna basınız.

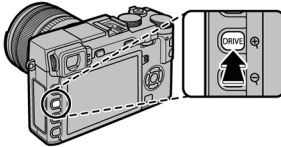

- 2 İlk çekimi yapın.



- 3 **MENU/OK** düğmesine basın. İlk çekim, ikinci çekime rehberlik eden mercekten gelen görüntünün üzerine bindirilmiş gösterilir.



Adım 1'e dönüp birinci çekimi tekrarlamak için, seçiyi sola doğru bastırın. Birinci çekimi kaydetmek ve çoklu pozlama oluşturmadan çıkmak için, **DISP/BACK** düğmesine basın.

- 4 İkinci çekimi yapın.

- 5 **MENU/OK** tuşuna basıldığında makine, üst üste ışıklamayı gerçekleştirir. İkinci karenin çekimini tekrarlamak için sol yön tuşuna basarak 4. adıma dönebilirsiniz.



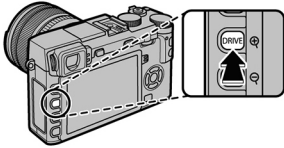

Filtre etkili fotoğraflar çekin.

- 1** DRIVE tuşuna bastıktan sonra  seçiniz. MENU/OK tuşuna basınız.



- 2** Seçim yapıp, MENU/OK tuşuna basınız.



Filtre	Tanım
 ANTİKA MAKİNE	Eski, antika makine efekti için seçin.
 CANLANDIRMA	Diyorama efekti için resimlerin üstleri ve altları bulanıklaştırılır.

Filtre	Tanım
 CIRTLAK RENKLER	Doygun renkli, yüksek kontrastlı görüntüler oluşturun.
 RENK YUMUŞATMA	Parlak, düşük kontrastlı resimler oluşturun.
 ALÇAK IŞIK	Özel vurgulu çok az alanın bulunduğu homojen karanlık tonlar oluşturur.
 DEVİNGEN RENK TONLARI	Devingen renk tonları, fantezi efekti vermek için kullanılır.
 YUMUŞAK ODAKLAMA	Tüm görüntüde eşit yumuşaklıkta bir görünüş oluşturun.
 KISMİ RENK (KIRMIZI)	Görüntüdeki seçili rengin bulunduğu alanlar o renkte kaydedilir. Görüntünün diğer tüm alanları siyah beyaz kaydedilir.
 KISMİ RENK (TURUNCU)	
 KISMİ RENK (SARI)	
 KISMİ RENK (YEŞİL)	
 KISMİ RENK (MAVİ)	
 KISMİ RENK (PEMBE)	



Konuya veya fotoğraf makinesi ayarlarına göre, görüntüler bazı durumlarda kumlu olabilir veya parlaklığı ve renk tonu değişebilir.

Bu etkinliklere, makine çekim işletiminde bulunduğu sırada, sol yön tuşuna basarak da ulaşabilirsiniz.

Netleştirme kipi

Netleştirme kipi seçim tekerleğini kullanarak makinenin netleştirme biçimini seçiniz.

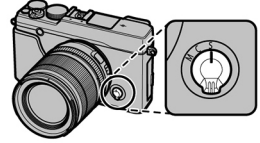

- **S** (bir sefer) Deklanşöre yarım basıldığında netleştirme değeri kayıt edilir. Hareket hâlinde olmayan konular için bu ayarı seçiniz.
- **C** (sürekli) Deklanşöre yarım basılmadığında bile makine, konuya olan mesâfeyi sürekli olarak dengelemeye çalışır; yâni sürekli olarak netleştirmeye çalışır (Böylece pil sarfiyatının daha fazla olduğunu göz önünde bulundurunuz).
- **M** (el ile) Netleştirme halkasını kullanarak el ile netleştirme yapınız. Mesâfeyi azaltmak için halkayı sola, arttırmak için sağa çeviriniz. El ile netleştirme göstergesi, netleştirme alanı dâhilinde, netleştirme mesâfesi ile konuya olan mesâfenin ne kadar uyumlu olduğunu gösterir. Bu işlevi el ile netleştirme yapmak için veya makinenin otomatik netleştirme yapmadığı durumlar için kullanınız. Netleştirmeyi elektronik bakaç, optik bakaç veya LCD ekranda da denetleyebilirsiniz.

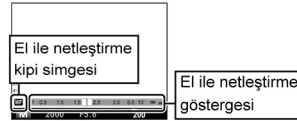
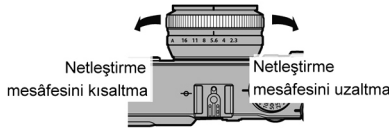

- ◆ **TEMEL AYARLAR** listesinde bulunan **NETLEŞTİRME HALKASI** tercihini kullanarak netleştirme halkasının dönme yönünü tersine çevirebilirsiniz.
- ◆ **AFL/AEL** tuşuna basarak, otomatik netleştirme yardımı ile netleştirme yapabilirsiniz. Bu işlev el ile netleştirme kipinde de seçilen bir konuyu hızla netleştirmek için faydalıdır.
- ◆ Makine, mesâfeleri metre veya ayak (feet) birimi ile gösterebilir. Bu birimi seçmek için **TEMEL SEÇENEKLER** listesinde **NETLEŞTİRME MESÂFE TAKSİMÂTİ** işlevini kullanınız.
- ◆ **P-AF** **ÖN İZLEME** işlevi **AÇIK** ise: S ve C kiplerinde odaklama, deklanşöre basılmadığında bile, sürekli olarak yenilenir.

■ Netleştirme göstergesi

Konu netleştirildiğinde gösterge yeşil renge bürünür, netleştirme yapılmadığında ise gösterge beyaz renkte yanıp, söner. C kipinde sürekli olarak gösterilen parantez simgeleri (()) , deklanşöre yarım basıldığında makinenin netleştirme yaptığını bildirirler. El ile netleştirme kipinde **MF** simgesi gösterilir.



AF göstergesi

●● Netleştirme denetimi

Komut yönetiminin ortasına basıldığında elektronik bakaç veya LCD ekrandaki görüntü büyütülerek, daha iyi netleştirme yapılmasına katkı yapılır. Tekrar bastığınızda işlevden çıkarılır.
[OK] EKRAN AYARLARI sayfasında **MF** ODAKLAMA YÖNETİMİ için AÇIK seçili olduğunda: Netleştirme halkasını kullanarak seçili odaklama alanını büyütebilirsiniz (C veya **[P-MF]** ÖN İZLEME AF hariç)

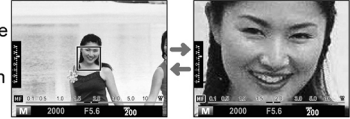

■ MF Yardımcısı

El ile netleştirme kipinde ekran veyâ bakaçta kısmî olarak gösterilen resimlerde,
 MF YARDIMCISI işlevi ile netleştirmeyi denetlemek mümkündür.

◆  MF YARDIMCISI sayfası komut yönetimi tekerleğinin ortasına basılarak açılabilir.

Aşağıdaki tercihler seçilebilir:

- **AZAMİ PARLAKLIKLAR ODAKL.:** Zıtlık zengini çevre çizgileri vurgulanır. Konu vurgulanana kadar netleştirme halkasını çeviriniz.
- **SAYISAL KESİT:** Resmin ortasında üçe bölünmüş bir siyah-beyaz resim gösterilir. Konunuzu bu bölüme göre yerleştirip, her üç bölümün hizâya gelmesi için netleştirme halkasını çeviriniz.

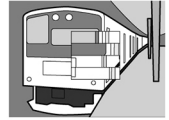

Otomatik netleştirme tercihleri (AF kipi)

S ve C netleştirme kipleri için AF kipini seçmek amacı ile Fn.3 işlev tuşuna basarak aşağıdaki seçenekleri ekrana getiriniz. Alt ve üst yön tuşları ile seçim yapıp, MENU/OK tuşu ile seçimi onaylayınız.

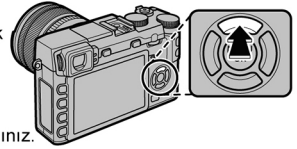

- **TEK NOKTA:** Makine, seçilen netleştirme noktasında bulunan konuya göre odaklanır. Seçtiğiniz bir konuya nokta odaklama yapmak için kullanınız.
- **BÖLGE:** Makine, seçilen netleştirme bölgesinde bulunan konuya göre odaklanır. Çoklu netleştirme noktaları (5x3, 5x5, 3x3) dâhil netleştirme bölgeleri, hareket hâlindeki konuların çekimi için kullanılır.
- **GENİŞ/ZLEME:** C kipinde makine, deklanşör yarım basılı olduğu sürece, seçilen netleştirme noktasında bulunan konuyu izleyerek netleştirir. S kipinde ise: çok zıtlık içeren konulara otomatik olarak odaklanır. Odaklanılan bölgeler ekranda gösterilir. Makine, çok hızlı hareket eden küçük konulara odaklanamayabilir.

◆ Çekim seçenekleri sayfasında bulunan **AF** AF AYARLARI tercihi ile de AF kipi tercihlerine erişebilirsiniz.

Netleştirme ölçüm alanı seçimi

Makine, konunun tüm karede olduğu durumlar için bir dizi netleştirme noktası sunar.

- ◆ Çekim seçenekleri sayfasında bulunan **AF** AF AYARLARI tercihi ile de AF kipi tercihlerine erişebilirsiniz.
- ◆ Netleştirme alanı seçimini el ile netleştirmede ve netleştirme yakınlaştırmasında, odak noktasını seçmek için de kullanabilirsiniz.

■ Tek noktalı AF

Fn6 işlev tuşuna basarak netleştirme noktalarını ("+") ve netleştirme çerçevesini ekrana getiriniz. Yön tuşları ile çerçeveyi istediğiniz noktaya getirebilir veya DISP/BACK tuşu ile merkezî noktaya dönebilirsiniz.

netleştirme alanının büyüklüğünü belirleyebilirsiniz.

Bunun için ayar tekerleğini sola çevirmek gerekir. sola doğru çevirdiğinizde alanı 50% düzeyine kadar küçültebilir, sağa doğru çevirdiğinizde ise: 150% düzeyine kadar büyültebilirsiniz.

ayar tekerleğine bastığınızda çıkış konumuna dönülür.

Ayar, MENU/OK tuşu na basıldıđından itibaren etkili olur.

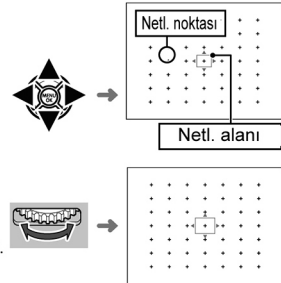
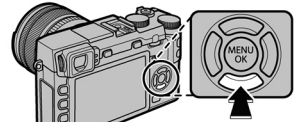

■ Bölge AF

Fn6 tuşuna basarak netleştirme bölgesini ekrana getiriniz. Yön tuşları ile bölgeyi konumlandırınız veya DISP/BACK tuşu ile bölgeyi ekranın merkezine alınız.

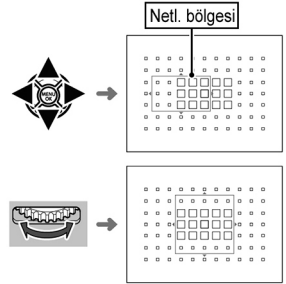

Bölgeye dâhil edilen netleştirme çerçevelerinin adedi için arkadaki yönetim tekerleğini çeviriniz. Sağa çevirdiğinizde 5x5,3x3,5x5... sıralamasında değişir; sola çevirdiğinizde ise bunun tersi bir sıralama vardır. Tekerleğe bastığınızda 5x3 boyutu seçilir. MENU/OK tuşu ile seçimi onaylayınız.

■ İzleme (yalnızca C kipi)

Fn6 tuşuna basarak netleştirme çerçevesini ekrana getiriniz. Yön tuşları ile netleştirme çerçevesini konumlandırınız veya DISP/BACK tuşuna basarak çerçeveyi merkeze alınız. MENU/OK tuşu ile onaylayınız. Deklanşöre yarım basıldığı sürece makine, konuyu izleyerek netleştirecektir.

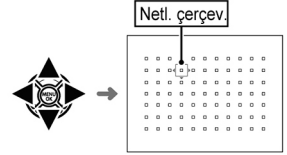

① Geniş/izleme işlevi S kipinde seçili olduğunda: el ile netleştirme çerçevesi seçimi yapılamaz.

● Dizi kipinde netleştirme çerçevesi seçimi

DRIVE tekerleği CH (çok hızlı) konumunda olduğunda C kipinde mümkün olan netleştirme çerçevesi adedi sınırlanır ve azamî bölge ebatları 5x3 olur.

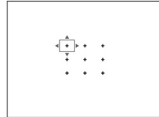

Tek nokta



Bölge



Geniş/izleme

Işık duyarlılığı

Işık duyarlılığı değeri, makinenin ışığa karşı hassasiyetini belirler. Ayar tekerleğinin kilidini açarak ve duyarlılık kadranını çevirerek 200 ilâ 6400 aralığındaki değerlerden seçilir. hattâ **L (100)**, **H (12800)**, **H (25600)** veyâ **H (51200)** değerleri özel durumlar için kullanabilirsiniz. Yüksek duyarlılık değerleri az ışıklı ortamlarda sallanmadan kaçınmak için kullanılırken düşük değerler daha uzun ışıklaama süreleri ve daha büyük diyaframı mümkün kılarlar. Özellikle **H (51200)** seviyesinde çekilen resimlerde lekeler oluşabilir, ancak L seçimi devingen alanı kısıtlar. En çok çekim durumu için ISO200 ilâ ISO6400 tavsiye edilir. **AUTO1**, **AUTO2**, **AUTO3** seçili olduğunda makine, ışık duyarlılığını otomatik olarak çekim şartlarına uyarlar.

- 1 Çekim işletiminde MENU/OK tuşuna basıp, çekim seçenekleri listesini açınız. Seçim tekerleğinin üst veyâ alt bölümüne basıp, **ISO** ISO satırını belirledikten sonra MENU/OK tuşuna basınız.
- 2 Seçim tekerleğinin üst veyâ alt bölümüne basarak arzu ettiğiniz tercihi belirleyip, seçim için MENU/OK tuşuna basınız.



- ❖ Makine kapatıldığında, ışık duyarlılığı değeri değişmez.
- ❖ Görüntü kalitesi için **RAW**, **FINE+RAW** veya **NORMAL+RAW** seçilirse, **L (100)** ISO 200'e, **H (12800)** **H (25600)** ve **H (51200)** ISO 6400'e sınırları **L (100)**, **H (12800)** **H (25600)** ve **H(51200)** değerleri altında mümkün olan ayarlar için bkz. sayfa 152.

■ OTOMATİK

Aşağıdaki seçenekler **AUTO1, AUTO2, AUTO3** seçiliyken kullanılabilir:

Seçenek	Varsayılan
VARSAYILAN DUYARLILIK	200
AZAMÎ DUYARLILIK	800 (AUTO1) 1600 (AUTO2) 3200 (AUTO3)
ASGARÎ ENSTANTANE	1/60

Fotoğraf makinesi, varsayılan ve **azamî** değerler arasında bir değer seçer. Hassasiyet, sadece en iyi pozlama için gereken **enstantane** için seçilen değerden daha yavaş olacaksa varsayılan **ASGARÎ ENSTANTANE** değerinin üzerine yükseltilir.

- ◆ **VARSAYILAN HASSASİYET** için seçilen değer **AZAMÎ DUYARLILIK** için seçilen değerden yüksekse, **VARSAYILAN HASSASİYET, AZAMÎ** seçebilir.
- ◆ Resimler **AZAMÎ DUYARLILIK** için seçilen değerde de düşük pozlanacaksa, fotoğraf makinesi, **ASGARÎ ENSTANTANE** değerlerinden daha düşük **değerler** seçebilir.

RAW biçimli çekimler (işlenmemiş, ham) için çekim seçeneklerindeki resim niteliği için bir RAW tercihi seçiniz. RAW türü resimlerin JPEG biçimli kopyaları, gösterim seçeneklerindeki RAW DÖNÜŞÜMÜ ile oluşturulabilir. RAW resimler, RAW FILE CONVERT uygulaması ile bir bilgisayarda izlenebilir.

- 1 Çekim kipindeyken MENU/OK tuşuna basarak çekim seçeneklerini açınız. Alt ve üst yön tuşları ile  RESİM NİTELİĞİ seçip, MENU/OK tuşuna basınız.
- 2 Bir tercih seçip MENU/OK tuşuna basınız. Yalnızca RAW biçimli resimler çekmek için RAW, JPEG kopyalı RAW resimler çekmek için FINE+RAW veya NORMAL+RAW seçiniz. FINE+RAW işlevinde daha zayıf sıkıştırma yapılarak yüksek nitelikli JPEG kopyalar oluşturulur. NORMAL+RAW işlevinde ise daha fazla sıkıştırma yapılarak daha fazla resim kayıt edilmesi sağlanır.

İşlev tuşları

Her bir çekiminizde RAW niteliğine kolayca ulaşabilmeniz için bir işlev tuşunu bu iş ile görevlendiriniz. Resim çekim niteliği olarak JPEG seçili ise tuşa basılarak JPEG+RAW seçilir. Resim çekim niteliği olarak JPEG+RAW seçili ise tuşa basılarak JPEG seçilir. RAW seçili ise, tuşa basıldığında FINE tercihi seçilir. Çekimden sonra veya tuşa tekrar basıldığında eski duruma dönülür.

- ◆ L (100), H (12800), H (25600) ve H (51200) ışık duyarlılığı basamaklarında RAW tercihi yapılamaz.

RAW resimlerin JPEG kopyalarını oluşturmak

RAW biçimli resimler, makinenin ışık algılayıcısı tarafından kapsanan verilerden ayrı olarak makine ayarları hakkında bilgiler kayıt ederler. Gösterim seçenekleri listesinde bulunan **RAW** RAW DÖNÜŞÜMÜ tercihi ile RAW resimlerin JPEG biçimli kopyalarını oluşturabilirsiniz. Bu kopyalar, aşağıda sıralanan tercihler için farklı ayarlar içerirler. Orijinal resim verileri bu işlemden etkilenmediği için tek bir RAW resmini, çeşitli biçimlerde işlemek mümkündür.

- 1 Gösterim işletimi sırasında MENU/OK tuşuna basıp, gösterim seçenekleri listesini açınız. Seçim tekerleğinin üst veya alt bölümüne basarak **RAW** RAW DÖNÜŞÜMÜ tercihi belirleyip, MENU/OK tuşuna basarak sağda görünen ayarlar çizelgesini ekrana getiriniz.
- 2 Seçim tekerleğinin alt veya üst bölümüne basarak bir tercih belirledikten sonra seçim için seçim tekerleğinin sağ bölümüne basınız. Seçim tekerleğinin alt veya üst bölümüne basarak istediğiniz tercihi belirleyip, seçimi yapmak ve ayar listesine dönmek için MENU/OK tuşuna basınız. Diğer ayarlar için: Bu adımları tekrarlayınız.
- 3 JPEG kopyanın ön izlenimi için **Q** tuşuna basınız. Kopyayı kayıt etmek için MENU/OK tuşuna basınız.



ayar	açıklama
İTME/ÇEKME İŞLEMLERİ	Işıklamayı -1EV ilâ +3EV aralığında, 1/3 EV basamaklar ile uyarlar.
DEVİNGEN ALAN	Doruk alanlarda, daha iyi zıtlıklar için ayrıntıları iyileştirir.
FİLM BENZETİMİ	Bu tercih, çeşitli film türleri etkilerinin benzetimi için kullanılır.
BEYAZ DENGESİ	Beyaz dengesi uyarlanır.
İNCE, BEYAZ AYARI	Beyaz dengesi için ince ayar yapılır.
RENK	Renk yoğunluğu uyarlanır.
PARLAK TONLAR	Parlaklıklar uyarlanır.
GÖLGE TONLAR	Gölgeler uyarlanır.
KESKİNLİK	Çevre çizgilerini keskinleştirir veya yumuşatır.
KUMLANMA AZALTIMI	Resim kopyasındaki kumlanmayı azaltır.
RENK HACMİ	Renklerin gösteriminde kullanılan renk hacminin seçiminde kullanılır.
ÇEKİM KOŞULLARINI YANSIT	Fotoğrafın çekiminde etkin olan ayarlar ile bir JPEG kopya oluşturulur.
OBJEKTİF KİPİ TERCİHİ	Objektif kenarında oluşan kısıtlı netlik kaybına ve eğime uyum sağlatarak çözünürlüğü iyileştirir.

⌚ Otomatik çekim işlevinin kullanımı

Otomatik çekim işlevini otoportreler veya makinenin kımıldamasından kaynaklanan bulanıklıkları önlemek için kullanınız.

- 1 Çekim kipinde MENU/OK tuşuna basarak çekim seçenekleri listesini açınız. Seçim tekerleğinin üst veya alt bölümüne basarak  OTOMATİK ÇEKİM tercihinin belirleyip, MENU/OK tuşuna basınız.



- 2 Seçim tekerleğinin üst veya alt bölümüne basarak aşağıdaki seçeneklerden birini belirleyip, MENU/OK tuşuna basarak seçiniz.

tercih	açıklama
KAPALI	Otomatik çekim kapanır.
10 SAN.	Deklanşöre basıldığından 10 saniye sonra çekim yapılır. Bu işlevi, kendiniz de çekime dâhil olmak istediğinizde kullanınız.
2 SAN.	Deklanşöre basıldığından 2 saniye sonra çekim yapılır. Bu işlevi, deklanşöre basıldığında makinede oluşan sallanmayı önlemek için kullanınız.



- 3 Netleştirme yapmak için: Deklanşöre yarım basınız.

- Ⓜ Deklanşöre basarken makinenin arkasına geçiniz. Objektifin önünde durduğunuzda netleştirme ve ışıklama etkilenebilir.



- 4 Deklanşöre tam basarak otomatik çekimi başlatınız. Ekranda, çekime kadar kalan sâniyeler gösterilir. Süreci kesmek için DISP/BACK tuşuna veya deklanşöre yarım basınız.

Makinenin ön yüzünde bulunan otomatik çekimi denetleme lâmbası, çekimden hemen önce yanıp, sönmeye başlar. İki sâniyelik otomatik çekimde, otomatik çekimi denetleme lâmbası tüm sürede yanıp, söner.

- ◆ Otomatik çekim işlevi, çekimden sonra kendiliğinden devre dışı kalır ve farklı bir çekim kipine veya gösterim kipine geçilir veya makine kapanır.

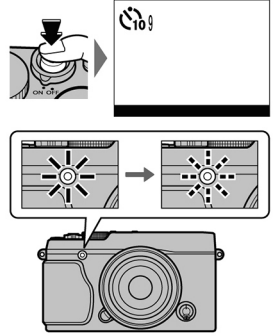

Aralıklı çekimler

Makinenin belirli aralıklar ile otomatik çekim yapması için aşağıdaki adımları izleyiniz.

- 1 Çekim kipinde MENU/OK tuşuna basarak çekim seçenekleri sayfalarını açınız.
Alt ve üst yön tuşları ile  ARALIKLI ÇEKİMLER seçip, MENU/OK tuşuna basınız.
- 2 Yön tuşları ile çekim aralığını ve çekim adedini seçiniz. MENU/OK tuşuna basınız.
- 3 Yön tuşları ile başlama zamanını seçip, MENU/OK tuşuna basınız.
Çekim, otomatik olarak başlar.

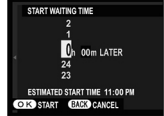
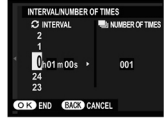

ⓘ B türü enstantane veyâ panorama veyâ üst üste çekimlerde aralıklı çekim yapılamaz.
Dizi çekimde, deklanşöre her basıldığında tek bir resim çekilir.

- ❖ Bir sehpa kullanılması tavsiye edilir.
- ❖ İşleme başlamadan önce pilin doluluğunu denetleyiniz. Çok işlevli tutaç ile elektrik bağlantısının kullanılması tavsiye edilir.
- ❖ Ekran her çekimden sonra kararır ve yeni çekimden birkaç saniye önce açılır.
Ekran her zaman deklanşöre tam basılarak faal hâle getirilebilir.

Ayarları kayıt etme işlevi

Sıkça çekim yapılan durumlar için çeşitli kişisel ayarları, 7 adete kadar terkip hâlinde kayıt edebilirsiniz. Kayıt edilen ayarlar, çekim seçenekleri listesinde bulunan **KİŞİSEL AYAR SEÇ** tercihi ile açılır.

- 1 Çekim işletiminde MENU/OK tuşuna basıp, çekim seçenekleri listesini açınız. Komut kadranında yukarı veya aşağı basarak **YENİ** **BİR KİŞİSEL AYAR DÜZENLE/KAYDET** öğesini vurgulayın ve **MENU/OK** düğmesine basın.



- 2 Kişisel bir kayıt belirleyip, seçim için MENU/OK tuşuna basınız. Müteâkip tercihleri arzu ettiğiniz biçimde uyarlayıp, uyarlama tamamlandıktan sonra DISP/BACK tuşuna basınız:

D-Ring DEVİNGEN ALAN, **F** FİLM BENZETİMİ, **WB** BEYAZ DENGESİ,
Color RENK, **Sharp** KESKİNLİK, **Level** PARLAK ALAN RENK TONLARI,
Level GÖLGE ALAN RENK TONLARI, **NR** KUMLANMA AZALTIMI, **ISO** ISO



- Seçili ayar setindeki ayarları fotoğraf makinesinde o anda seçili ayarlarla değiştirmek için, **GEÇERLİ YENİ AYARLARI KAYDET** öğesini seçin ve **MENU/OK** düğmesine basın.

- 3 Bir onay iletişim penceresi görüntülenir; **UYGULA**'ı vurgulayın ve **MENU/OK** düğmesine basın.



Objektif uyarlacının kullanımı

Tercihî aksesuar olarak edinebileceğiniz FUJIFILM M MOUNT ADAPTER uyarlacı ile M ttürü bağlantılı objektifleri makineye takabilirsiniz. Böylece makine, çekilen resimlerin niteliğini koruyabilmek için çekimleri uyumlu olarak işleyebilir ve çeşitli etkileri düzeltebilir.

- ◆ Uyarlacın takılması  OBJEKTİFSİZ ÇEKİM işlevini faaliyete geçirir ve standart ekran göstergesindeki uzaklık gösterimini kaldırır.
- ◆ Resim keskinliğini denetlemeden önce netleştirme kipini M konumuna getiriniz.

Ayarlar

Objektif uyarlacında bulunan işlev tuşuna basıldığında **LENS UYARLAÇ AYARLARI** sayfası açılır.

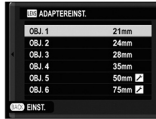

Odak uzaklığının girilmesi

Şâyet objektifin odak uzaklığı 21, 24, 28 veya 35mm ise: **UYARLAÇ AYARLARI** sayfasında, uygun olan ayarı seçiniz. Diğer objektifler için 5 veya 6 sayılı tercihi seçiniz. Sağdaki sayfa açılır. Sağ yön tuşu ile odak uzaklığı tercihinizi açınız ve odak uzaklığını giriniz.



Biçim bozukluğunun düzeltilmesi

GÜÇLÜ, ORTA veya ZAYIF seçimi ile **FIÇI** veya **YASTIK** şeklindeki biçim bozulmalarını düzeltiliniz.

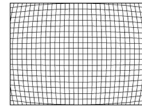

Fıçı biçimli bozulma

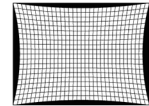

Yastık biçimli bozulma

- ◆ Gerekli olan düzeltmenin derecesini belirlemek için: yatay ve dikey çizgiler içeren bir konuyu çekiniz. Bu çekimde çekim yönünün, konuya dikey olması gerekir.

■ Renk sapmalarının düzeltilmesi

Resim merkezi ile kenarları arasındaki renk farklılıklarını, her köşe için ayrı ayrı düzeltmek mümkündür.

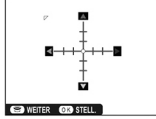

Renk sapmalarının düzeltilmesi için aşağıdaki adımları uygulayınız:

- 1 Komut yönetimi tekerleği ile bir köşeyi seçiniz. Seçilen köşe, bir üçgen ile işaretlenir.
- 2 Yön tuşlarını kullanarak, seçilen köşe ile resim merkezi arasında bir fark görünmeyene kadar ayar yapınız. Sağ veya sol yön tuşları ile rengi Camgöbeği - Kırmızı hattında, üst ve alt yön tuşları ile Mavi - Sarı hattında kaydırabilirsiniz. Her hatta 19 adet ayar basamağı vardır.



- ◆ Gerekli olan düzeltme miktarını belirlemek için gri bir kağıdın veya mavi gökyüzünün çekilmesi önerilir.

■ Aydınlık sapmalarının düzeltilmesi

-5 ilâ +5 değerleri arasında ayar yapabilirsiniz. Olumlu (+) değerler ile resim kenarları aydınlatılırken olumsuz (-) değerler ile kenarlar karartılır. Olumlu (+) değerler kenar ışığın azalma etkisinin oluştuğu objektifler için elverişlidir; olumsuz değerler (-) ile eski çağ fotoğraf makineleri çekimi etkisini yaratmak için kullanabilirsiniz.

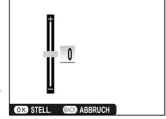

- ◆ Gerekli olan düzeltme miktarını belirlemek için gri bir kağıdın veya mavi gökyüzünün çekilmesi önerilir.



Fotoğraf kitabı yardımcısı

En sevdiğiniz resimlerden fotoğraf kitabı yapabilirsiniz.

Fotoğraf kitabı oluşturmak

1 Gösterim seçenekleri listesinde



FOTOĞRAF KİTABI YARDIMCISI

bölümünde **YENİ KİTAP** tercihini seçtikten sonra aşağıdaki tercihlerden birini seçiniz:

- **HEPSİNDEN SEÇ:** Tüm resimler arasından seçim yapılır.
- **RESİM ARAMA İLE SEÇ:** Önceliklere göre yapılan arama sonucundaki resimlerden seçim yapılır.

❖ **640** ve daha küçük boyuttaki fotoğraflar veya filmler, fotoğraf kitabı için seçilemez.

2 Görüntülerde dolaşın ve seçmek veya seçimi kaldırmak için komut kadranında yukarı basın. Kapakta geçerli görüntüyü görüntülemek için, komut kadranında aşağı basın. Albüm tamamlandığında çıkmak için **MENU/OK** düğmesine basın.

❖ Seçilen ilk resim kapak görüntüsü olur. Kapak için farklı bir görüntü seçmek için komut ekranında aşağı basın.

3 **FOTOĞRAF KİTABINI TAMAMLA** seçiniz.

(Tüm resimleri veyâ verilen arama kıstaslarına uygun olan tüm resimleri seçmek için **TÜMÜNÜ SEÇ** seçiniz.) Yeni kitap, fotoğraf kitabı yardımcısı seçenekleri listesine dâhil edilir.

- ① Fotoğraf kitapları, 300 adete kadar resim içerebilir.
- ① Resim içermeyen kitap taslakları, otomatik olarak silinir.

Fotoğraf kitabını izlemek

Fotoğraf kitabı yardımcısı bölümünden bir kitap seçip, MENU/OK tuşuna basınız. Sonra, sol ve sağ tuşlar ile resimler arasında dolaşabilirsiniz.

Fotoğraf kitabı hazırlamak veyâ silmek

Fotoğraf kitabını açıp, MENU/OK tuşuna basınız.

Aşağıdaki seçeneklerden birini tercih ediniz:

HAZIRLA: Önceki bölümdeki tâlimatlara uyarak bir fotoğraf kitabı hazırlayınız.

SİL: Açılan fotoğraf kitabını siliniz.

Ekrandaki tâlimatlara uyunuz.



Fotoğraf kitabı

Fotoğraf kitapları, "MyFinePix Studio" yazılımı vasıtası ile bilgisyara aktarılabilir.

Resim arama

Resim aramak için, aşağıdaki adımları uygulayınız.

- 1 Gösterim işletimi sırasında MENU/OK tuşuna basıp, gösterim seçenekleri listesini açınız. Seçim tekerleğinin alt veyâ üst bölümlerine basarak  RESİM ARAMA tercihini belirleyip, MENU OK tuşuna basınız.
- 2 Bir tercihi belirleyip, MENU/OK tuşuna basınız.

tercih	açıklama
Tarihe göre	Tarihe göre arama yapılır.
Çehreye göre	Çehrelerin görüldüğü resimleri aratınız.
Değere göre ★	Değerlendirmeye göre arama yapılır.
Veri türüne göre	Tüm durağan resimleri, tüm filmleri, dizi çekim kipinde çekilmiş tüm resimleri veyâ tüm RAW resimlerini bulunuz.
Yüklemeye göre	Belirli bir hedefe yüklenilecek tüm resimleri bulunuz.
Senaryo'ya göre	Uygun bir senaryo aranır.

- 3 Bir arama kıstası seçiniz. Yalnızca arama kıstasına uygun olan resimler gösterilir. Seçilen resimleri silmek, korumak veyâ gösteri biçiminde izlemek için MENU/OK tuşuna basıp, sağda sıralanan tercihlerden birini seçiniz.
- 4 Aramayı bitirmek için ARAMAYI BİTİR seçiniz.

Seçenek	Bkz. sayfa
 SİL	99
 KORU	101
 OTOMATİK GÖSTERİM	102

Beyaz Dengesi

Seenek listesinde **BEYAZ AYARI** seiniz. saĐa/sola basarak bir seenek vurgulayın ve seim yapmak için **MENU/OK** düĐmesine basın. SaĐ altta gösterilen iletişim kutusu görüntülenir; beyaz dengesinde ince ayar yapmak için **yön tuşlarını** kullanın ya da **DISP/BACK** düĐmesine basarak ince ayar yapmadan çıkın



Seenek	Tanım
OTOM	Beyaz dengesi otomatik olarak ayarlanır.
	Beyaz dengesi için bir deĐer ölçün
K	Bu seenek seilince, renk sıcaklıklarının bir listesi görüntülenir ; bir sıcaklıĐı ıhliaht vurgulayın ve MENU/OK düĐmesine basarak vurgulanan seeneĐi sein ve ince ayar iletişim kutusunu görüntüleyin.
	DoĐrudan güneş ışığındaki konular için.

Seenek	Tanım
	Gölgedeki konular için.
	"GünüşiĐi" florasın ışıkları altında kullanın.
	"Sıcak beyaz" florasın ışıkları altında kullanın.
	"SoĐuk beyaz" florasın ışıkları altında kullanın.
	Ampul ışığı altında kullanın.
	Sualtı aydınlatmasıyla özdeşleşmiş mavi parlama tonunu azaltır.

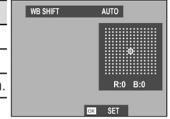

- ◆ Beyaz dengesi, sadece **OTOM** ve kiplerinde patlayan flaş için ayarlanır. DiĐer beyaz dengesi seeneklerini kullanan flaşı kapatın.
- ◆ Sonuçlar çekim koşullarına göre deĐişir. Renkleri kontrol etmek için çekimden sonra resimleri **izleyin**.

🗨️: Kişisel beyaz dengesi

Beyaz dengesini sıradışı ışık ortamlarına uyalamak için 🗨️ seçiniz. Beyaz dengesi seçenekleri gösterilir. Objektifi, ekranı tamâmen kapsayacak biçimde beyaz bir nesneye yöneltip, deklanşöre yarım basarak, beyaz dengesi değerinin ölçülmesini sağlayınız.

- **Göstergede „UYGULANDI“ mesajı görüldüğünde:** MENU/OK tuşuna basıp, beyaz dengesini ölçtüğünüz değere getiriniz.
- **Göstergede „DÜŞÜK IŞIKLAMA“ mesajı görüldüğünde:** Işıklama dengesini yükseltiniz ve yeniden deneyiniz.
- **Göstergede „FAZLA IŞIKLAMA“ mesajı görüldüğünde:** Işıklama dengesini düşürünüz ve yeniden deneyiniz.

🖼️: Renk ısısı

Renk ısısı, bir ışık kaynağının renginin nesnel olarak belirlenmesidir ve Kelvin (K) birimi ile ölçülür. Doğrudan düşen güneş ışığının renk ısısına yakın olan ışık kaynakları, beyaz olarak görünürler. Daha düşük renk ısısında olanlar ise mâviye çalarlar. Renk ısısını, aşağıdaki çizelgede gösterildiği gibi ışık kaynağına uyarlayabilir veya çekimlerinizi daha soğuk veya daha sıcak bir havaya büründürmek için ışık kaynağının renginden belirgin farklılıklar gösteren seçenekleri tercih edebilirsiniz.

◀ *Kırmızımsı ışık kaynakları
veyâ „daha soğuk“ resimler için*

*Mâvimsi ışık kaynakları
veyâ „daha sıcak“ resimler için* ▶

2000K

5000K

15000K

Mum ışığı

Doğrudan güneş ışığı

Mâvi gökyüzü

Gün batımı / doğumu

Bulutlu

Seenek listeleri

ekim kipi seenekleri listesinin kullanımı

ekim seenekleri listesi, ayarları ok eřitli ekim şartlarına uyarlamak iin kullanılır. ekim iřletiminde MENU/OK tuřuna basarak ekim seenekleri listesini aınız. geleri belirleyip, seim tekerleđinin sađ blmne basarak tercihleri aınız ve bir tercihi belirledikten sonra MENU/OK tuřuna basınız. Ayarları yaptıktan sonra listeden ıkmak iin DISP/BACK tuřuna basınız.



ekim seenekleri listesi tercihleri

GELİŐMİŐ FİLTRE

Filtre etkili fotođraflar ekin.

• Bu tercih, yalnızca ynetim kipi iin GELİŐMİŐ FİLTRE seili olduđunda mmkndr.

SENARYO SE



Otomatik kip AUTO konumunda olduđunda ekim kipini seiniz.

AF AYARLARI

Otomatik netleřtirme ayarlarını uyarlayınız.

Tercih	Anlatım
NETLEŐTİRME ALANI	Netleřtirme alanını seiniz.
AF KİPİ	S veya C odaklama kipinde iken fotođraf makinesinin odaklama alanını nasıl seeceđini sein.
DEKLANŐŐR/ NETLEŐTİRME ŐNCELİKLİ	Makinenin, AF-S ve AF-C kiplerinde netleřtirmeyi nasıl belirleyeceđini seiniz. • DEKLANŐŐR: DeklanŐŐre basmaknetleřtirmeden nemli tutulur. Makine netleřtirme yapmasa bile ekim yapılabilir. • NETLEŐTİRME: Netleřtirme, deklanŐŐr iřleminden daha nemlidir. Netleřtirme yapılmadan ekim yapılamaz.
HIZLI AF	EI ile netleřtirme kipinde AF-L tuřuna basıldıđında makinenin netleřtirme alanını nasıl seeceđini belirleyiniz.

AF AYARLARI

Tercih	Anlatım
AF+MF	<p>S kipinde AÇIK seçili olduğundan netleştirmeyi el ile yapmak mümkündür. Deklanşöre yarım basarak netleştirme halkası çevrilir. Hem standart hem de nokta netleştirmeli MF yardımcıları desteklenir.. Netleştirme mesâfesi ayarlama düğmesi olan objektiflerde önce, objektif düğmesinin MF konumuna getirilmesi gerekir. MF seçildiğinde netleştirme mesâfe göstergesi devre dışı kalır. Halkanın sonsuz ayarında veya asgarî netleştirme mesâfesinde olması nedeni ile makine netleştirme yapamadığında netleştirme halkasını netleştirme mesâfe göstergesinin merkezine oturtunuz</p> <p>● AF + MF netlik yakınlaştırması</p> <p>Temel ayarlar sayfasında bulunan  EKRAN AYARLARI > NETLİK DENETİMİ için AÇIK ve AF KİPİ için TEK NOKTA seçili ise: Seçilen alana yakınlaştırma yapılabilir. AF kipi için BÖLGE veya GENİŞ/IZLEME seçili olduğunda yakınlaştırma yapılamaz. Yakınlaştırma oranı, el ile netleştirme kipinde seçilen değerin aynıdır (2,5 ilâ 6 kat) ve değiştirilemez.</p>
YÜZ TANIMI	<p>Akıllı Yüz Tanımı, karenin herhangi bir yerindeki insan yüzleri için odağı ve pozlamayı ayarlar, grup portrelerinde fotoğraf makinesinin arkaplana odaklanmasını önler. Portre konularını vurgulayan çekimler için seçin.</p> <p>Yüz Tanımını kullanmak için çekim menüsünü görüntülemek için MENU/OK'e basın ve  YÜZ TANIMI için AÇ seçin. Yüzler fotoğraf makinesiyle dikey ve yatay yönde tanımlanabilir; yüz tanımlanırsa yeşil kenarlıkla gösterilir. Karede birden fazla yüz varsa, fotoğraf makinesi merkeze en yakın yüzü seçer; diğer yüzler beyaz kenarlıklarla gösterilir.</p> <p>① Bazı kiplerde, fotoğraf makinesi kare için pozlamayı portre konusundan çok bir bütün olarak ayarlayabilir.</p> <p>① Konu deklanşöre basıldııkça hareket ederse, fotoğraf çekildiğinde yüzler yeşil kenarlık içindeki alanda olmayabilir.</p> 

AF AYARLARI

Tercih	Anlatım
Göz keşifli AF	<p>Zekî yüz tanımı devrede olduğunda makinenin göz tanımı ve göze odaklanma yapıp, yapmayacağını belirleyiniz. OTOMATİK (makine, hangi göze odaklanacağını kendisi seçer), SAĞ GÖZ ÖNCELİKLİ (Sağ göze odaklanılır), SOL GÖZ ÖNCELİKLİ (Sol göze odaklanılır) ve KAPALI (göze odaklanma kapalıdır).</p> <p>Şâyet makine saçlar, gözlük vs. nedenleri ile konunun gözlerini keşfedemez ise çehreye odaklanır.</p>
ÖN AF	<p>AÇIK seçili olduğunda makine, deklanşöre yarım basılmasa bile netleştirme yapmayı sürdürür. Böylece pilin daha çabuk tükeneceğini göz önünde bulundurunuz.</p>
YARDIMCI IŞIK	<p>AÇ seçildiğinde, AF yardımcı aydınlatıcısı otomatik odaklamaya yardım etmek için yanar.</p> <p>Sessiz kipte AF yardımcı aydınlatması otomatik olarak söner.</p> <p>Fotoğraf makinesi bazı durumlarda AF yardımcı aydınlatıcısı kullanarak odaklama yapamayabilir. Fotoğraf makinesi makro kipinde odaklayamazsa, konuya olan mesafeyi artırmaya çalışır.</p> <p>AF yardımcı aydınlatıcısını doğrudan konunuzun gözüne doğru yakmaktan kaçının.</p>



ISO IŞIK DUYARLILIĞI

Bu tercih, makinenin ışık duyarlılığını yönetir.

📷 GÖRÜNTÜ BOYUTU

Resimlerin kaydedileceği görüntü boyutunu ve en/boy oranını seçin.



En/boy oranı

3:2 en boy oranına sahip fotoğraflar resimler 35 mm film karesiyle aynı oranlara sahiptir, 16:9 en/boy oranına sahip resimler ise High Definition (Yüksek Tanımlı; HD; HD) aygıtlarda görüntülemeye uygundur. 1:1 en boy oranına sahip resimler kareidir.

📷 GÖRÜNTÜ BOYUTU, fotoğraf makinesi kapatılınca ya da başka bir çekim kipi seçilince sıfırlanmaz.

Seçenek	En fazla yazdırma boyutu	Seçenek	En fazla yazdırma boyutu
L 3:2	41 × 28 cm	S 3:2	21 × 14 cm
L 16:9	41 × 23 cm	S 16:9	21 × 12 cm
L 1:1	28 × 28 cm	S 1:1	14 × 14 cm
M 3:2	29 × 20 cm		
M 16:9	29 × 16 cm		
M 1:1	20 × 20 cm		

📷 GÖRÜNTÜ KALİTESİ

Bir dosya biçimi ve sıkıştırma oranı seçin. JPEG görüntüleri kaydetmek için **FINE** veya **NORMAL** seçin, RAW görüntüler kaydetmek için **RAW** seçin, hem JPEG hem de RAW görüntüler kaydetmek için **FINE+RAW** veya **NORMAL+RAW** seçin. **FINE** ve **FINE+RAW**, yüksek kaliteli JPEG görüntüler için daha düşük JPEG sıkıştırma oranları kullanırken, **NORMAL** ve **NORMAL+RAW** depolanabilecek görüntü sayısını artırmak için daha yüksek JPEG sıkıştırma oranları kullanır.

📷 DEVİNGEN ALAN

Bu tercih, zıtlığı ayarlamak için kullanılır. Dış çekimlerde veya bulutlu havalarda zıtlığı derinleştirmek için düşük değerler, yüksek zıtlık içeren konularda parlaklıklardaki ve gölgelerdeki ayrıntıların kaybını azaltmak için ise yüksek değerler seçiniz. Yüksek değerler hem güneş ışığı hem de derin gölgeler içeren konular için, su yüzeyinde güneş ışığı, aydınlatılan sonbahar yaprakları, mavi gökyüzü önünde portreler veya beyaz cisimler veya beyaz giyisili insanlar gibi konularda zıtlığı güçlendirmek için tavsiye edilir. Yüksek değerler ile çekilen resimlerde kumlanma oluşabileceğini göz önünde bulundurunuz.

- 📷 OTOMATİK seçili ise: Deklanşöre dokunulduğunda enstantane ve diyafram değerleri gösterilir. **100 100%** veya **200 200%** seçilir.
- 📷 **200 200%**, ISO 400 ve üzeri, **400 400%** ise ISO 800 ve üzeri **değerlerde** kullanılabilir.

📷 FİLM BENZETİMİ

Bu tercih, çeşitli film türleri etkilerinin benzetimi için kullanılır.

📷 OTOMATİK ÇEKİM

Bu tercihte, otomatik çekim işlevi ile resim çekilir.

ARALIKLI ÇEKİMLER (ZAMANLAMALI)

Aralıklı çekim ayarları yapınız.

WB BEYAZ DENGESİ

Renklerin, ışık kaynağına uyumlu olması sağlanır.

Color RENK

Renk yoğunluğunu ayarlayın.

SMF KESKİNLİK

Ana hatları keskinleştirin veya yumuşatın.

PARLAK ALAN RENK TONLARI

Parlak alanların görünümünü ayarlayın.

GÖLGE ALAN RENK TONLARI

Gölgelerin görünümünü ayarlayın.

NR KUMLANMA AZALTIMI

Bu tercih, yüksek ışık duyarlılığı ile çekilmiş olan resimlerde oluşan kumlanmayı azaltmak için kullanılır.

UZUN POZL. DEĞERİ

Uzun pozlamalarda **kumlanmayı** azaltmak için **AÇ** ögesini seçin

UMD OBJEKTİF KİPİ TERCİHİ

Objektif kenarında oluşan kısıtlı netlik kaybına ve eğime uyum sağlatarak çözünürlüğü iyileştiriniz.

KİŞİSEL AYARI SEÇ

Kaydettiğiniz ayarları  **YENİ BİR KİŞİSEL AYAR DÜZENLE/KAYDET** ile **açabilirsiniz.**

YENİ BİR KİŞİSEL AYAR DÜZENLE/KAYDET

Ayarları kaydedin

ODAK UZAKLIĞI AYARI (M adaptörü ayarı)

Odak uzaklığını makineye aktarmayan bir objektif takıldığında, odak uzaklığını belirlemek için kullanılır.

OBJEKTİFSİZ ÇEKİM

Objektif takılı olmadığında obtüratörün çalışıp, çalışmayacağı belirlenir.

MF YARDIMI

El ile odaklama kipinde, işlemin nasıl görüntüleneceğini seçin

Seçenek	Tanım
STANDART	Odak normal görüntülenir (odak tepe konumu ve dijital ayırma görüntüsü mümkün değildir).
ODAK TEPE VURGULAMA	Fotoğraf makinesi, yüksek zıtlıklı ana hatları yükseltir. DÜŞÜK ile YÜKSEK arasından bir seçim yapın.
SAYISAL KESİT	Resmin ortasında üçe bölünmüş bir siyah-beyaz resim gösterilir.

AE/AF-KİLİTLİ KİPİ

BASILDIĞINDA, AE/AF KİLİDİ AÇILIR seçilirse, **AFL/AEL** düğmesi basılıyken pozlama ve/veya odaklama kilitlenir. **AE/AF KİLİDİ AÇ-KAPAT** seçilirse, **AFL/AEL** düğmesine basılıyken pozlama ve/veya odaklama kilitlenir ve düğmeye tekrar basılana kadar kilitli kalır.

AF-KİLİTLİ KİPİ

AFL düğmesinin yapacağı görevi seçin

IŞIK ÖLÇER

Zekî yüz tanımı kapalı olduğunda makinenin ışıklaymayı nasıl ölçeceğini belirleyiniz.

NOKTA KİLİTLENME AE ve NETLİK ALANI

AF AYARLARI > AF KİPİ için **TEK NOKTA** ve **IŞIK ÖLÇER** için **NOKTA** seçili olduğunda, seçili netleştirme çerçevesindeki ölçüm için **AÇIK** seçiniz.

FLAŞ AYARLARI

Flaş ayarlarını yapınız.

Tercih	Açıklama
FLAŞ KIPI	Harcı flaş gereçleri için bir flaş kipi seçiniz.
FLAŞ DENGELMESİ	Flaş parlaklığını ayarlayın. +2EV ila -2EV arasında değerler seçin. Çekim koşullarına ve konuya olan uzaklığa bağlı olarak, istediğinizi sonuçları elde edemeyeceğinizi unutmayın.
KIRMIZI GÖZ GİDERME	Flaşın neden olduğu kırmızı göz etkisini gidermek için AÇ seçeneğini seçin. ❖ Kırmızı göz azaltma sadece bir yüz algılandığında yapılır. ❖ Kırmızı göz giderimi, RAW görüntülerde kullanılamaz.

FİLM AYARLARI

Film ayarlarını yapınız.





Tercih	Açıklama
FİLM KIPI	Film kaydetmek için bir kare boyutu seçin. • HD 1920×1080 60 fps : Full HD (60 fps) • HD 1280×720 60 fps : HD (60 fps) • HD 1920×1080 50 fps : Full HD (50 fps) • HD 1280×720 50 fps : HD (50 fps) • HD 1920×1080 30 fps : Full HD (30 fps) • HD 1280×720 30 fps : HD (30 fps) • HD 1920×1080 25 fps : Full HD (25 fps) • HD 1280×720 25 fps : HD (25 fps) • HD 1920×1080 24 fps : Full HD (24 fps) • HD 1280×720 24 fps : HD (24 fps)
FİLM ISO	Film çekimindeki ışık duyarlılığını AUTO veya ISO 400 - ISO 6400 aralığından seçiniz. ❖ Bu ayarın fotoğraflara bir etkisi yoktur.
MIK. SEVIYE AYARI	Mikrofonun kayıt seviyesini ayarlayın.
MIKROFON/ UZAKTAN KUMANDA	Mikrofon/Uzaktan kumanda girişinin hangi amaçla kullanılacağı belirlenir.

FİLM BENZETİMİ DİZİSİ

Film benzetimi dizileri için film türleri seçiniz.

RESİM SÂBİTLEME KİPİ

Aşağıdaki resim sâbitleme seçeneklerinden birini tercih ediniz:

Seçenek	Tanım
 DEVAMLİ + HAREKET	Resim sâbitleme sistemi faâldir. + HAREKET seçili ise: Makine, hareket hâlindeki konular keşfettiğinde enstantaneyi ayarlayarak, hareket kaynaklı bulanıklığı azlatır.
 DEVAMLİ	
 ÇEKİM + HAREKET	Resim sâbitlemenin yalnızca deklanşöre yarım basıldığında veya bırakıldığında çalışmasının hâricinde: Yukarıdaki gibidir.
 YALNIZCA ÇEKİM	
KAPALI	Resim sâbitleme sistemi kapalıdır. Bir sehpa kullanıldığında bu seçeneği tercih ediniz.

+ HAREKET işlevi, ışık duyarlılığı sâbitlendiğinde, yâni başka ayarlar için müsâit olmadığında: etkin olmaz. Etkinlik, ışık şartlarına ve konunun hareket hızına bağlı olarak deęişiklik gösterebilir.

Resim sâbitleme kipi yalnızca resim sâbitleme sistemi olan objektifler ile kullanılabilir.

KABLOSUZ AKTARMA

Akıllı telefonlara veya tabletlere resim yüklemek ya da fotoğraf makinesindeki resimlere uzaktan göz atmak için kablosuz bir ađ bağlayın ve indirilecek öğeleri seçin

◆ <http://fujifilm-dsc.com/wifi/>.

DİYAFRAM AYARI

Diyafram halkası olmayan objektifler kullanıldığında diyafram ayarlama yöntemini seçiniz.

- **AUTO + MANUELL**: Diyaframı seçmek için arkadaki ayar tekerleğini çeviriniz. En küçük diyaframın ötesine geçtiğinizde A seçilir.
- **AUTO**: Diyafram seçimi otomatik olarak gerçekleşir. Makine P veya S kipinde çalışır.
- **MANUELL**: Arkadaki ayar tekerleği ile diyaframı seçiniz. Makine A veya M kipinde çalışır.
- ◆ Objektif içinden gelen görüntü büyültülerek gösterildiği sürece diyafram ayarlanamaz.

OBTÜRATÖR TÜRÜ

Obtüratör türünü seçiniz. Obtüratör sesini kaldırmak için elektronik obtüratör seçiniz.

Tercih	Açıklama
MEKANİK OBTÜR.	Resimleri mekanik obtüratör ile çekersiniz.
ES ELEKTRONİK OBTÜR.	Resimleri elektronik obtüratör ile çekersiniz.
MS MEKANİK + ES ELEKTRONİK	Makine, çekim şartlarına göre obtüratör seçer.

- ❖ ES veya ES + MS seçili olduğunda 1/4000 saniyeden hızlı olan enstantaneler, enstantane kadranının 4000 hizasına getirilmesi ve öndeki yönetim tekerleğinin çevrilmesi yöntemi ile seçilebilir.
- ❖ Seçilen tercihten bağımsız olarak hareketli panorama çekimler için mekanik obtüratör kullanılır. Elektronik obtüratör kullanıldığında enstantane ve ışık duyarlılığı, sırası ile 1/32000 - 1 saniye ve ISO 6400 -200 aralıklarında sınırlandırılmışlardır ve uzun süreli ışıklamada kumlanmayı azaltma işlevinin etkisi olmaz. Dizi kipinde netleştirme ve ışıklama, dizinin ilk karesindeki değerler ile sabitlenir.
- ① Floresan ışığı gibi titreşen veya düzensiz ışıkların altında oluşabilen sarma ve sislenme nedeni ile hareket hâlindeki konuların elektronik obtüratör ile yapılan çekimlerinde bükülmeler oluşabilir. Sessiz obtüratör ile çekim yaptığınızda konunuzun resim haklarına ve özel yaşam hakkına saygı gösteriniz.

Gösterim kipi seçenekleri listesinin kullanımı

Gösterim işletiminde MENU/OK tuşuna basarak gösterim seçenekleri listesini açınız. Öğeleri belirleyip, seçim tekerleğinin sağ bölümüne basarak tercihleri açınız ve bir tercihi belirledikten sonra MENU/OK tuşuna basınız. Ayarları yaptıktan sonra listeden çıkmak için DISP/BACK tuşuna basınız.



Gösterim seçenekleri listesi tercihleri

RAW VERİLERİNİ DÖNÜŞTÜRME

RAW resimlerin JPEG kopyalarını oluşturun

KABLOSUZ AKTARMA

Akıllı telefonlara veya tabletlere resim yüklemek ya da fotoğraf makinesindeki resimlere uzaktan göz atmak için kablosuz bir ağ bağlayın ve indirilecek öğeleri seçin bkz.: <http://app.fujifilm-dsc.com>.





SİL

Resimlerin tümünü veya seçili olanları siler.

Seçenek	Tanım
TEK KARE	Resimlerde dolaşmak için ayar kadranına sola veya sağa doğru basın ve geçerli resmi silmek için MENU/OK düğmesine basın (bir onay iletişimi görüntülenmez).
SEÇİLEN KARELER	Resimleri vurgulayın ve seçmek veya seçimi kaldırmak için MENU/OK düğmesine basın (albümlerdeki veya baskı sırasındaki resimler ■ ile gösterilir). İşlem tamamlandığında, bir onay iletişim kutusu görüntülemek için DISP/BACK düğmesine basın, sonra Tamam öğesini vurgulayın ve belirtilen resmi silmek için MENU/OK düğmesine basın.
BÜTÜN KARELER	Bir onaylama iletişimi görüntülenir; tüm korumasız resimleri silmek için Tamam seçeneğini vurgulayın ve MENU/OK düğmesine basın (bir bellek kartı takılıysa, sadece bellek kartındaki resimler etkilenir; dahili bellekteki resimler sadece bellek kartı takılmadığında silinir). DISP/BACK düğmesine basma silmeyi iptal eder; düğmeye basılmadan önce silinen tüm resimlerin kurtarılamayacağını unutmayın.

KESİM YAP

Geçerli resmin kırılmış bir kopyasını oluşturur.

- 1 İstenen resmi görüntüleyin.
 - 2 Oynatma menüsünde  **KESİM YAP** ögesini seçin.
 - 3 Yakınlaştırmak ve uzaklaştırmak için  ve  düğmelerini kullanın, resmi istenen bölümü görüntülenene kadar kaydırmak için komut kadranında yukarı, aşağı, sağa veya sola basın.
 - 4 Onay iletişim kutusunu görüntülemek için **MENU/OK** düğmesine basın.
 - 5 Kesilen kopyayı ayrı bir dosyaya kaydetmek için yeniden **MENU/OK** düğmesine basın.
- ❖ Daha büyük boyutlu kırpmalarda daha büyük kopyalar üretilir; tüm kopyalar şu en/boy oranına sahip olur 3:2. Son kopyanın boyutu  olursa, **OK** sarı görüntülenir.

YENİDEN BOYUTL.

Geçerli resmin kırılmış bir kopyasını oluşturur.

- 1 İstenen resmi görüntüleyin.
 - 2 Gösterim sayfasında  **YENİDEN BOYUTL.** ögesini seçin.
 - 3 Bir boyutu vurgulayın ve onay iletişim kutusunu görüntülemek için **MENU/OK** düğmesine basın.
 - 4 Yeniden boyutlandırılmış kopyayı ayrı bir dosyaya kaydetmek için yeniden **MENU/OK** düğmesine basın.
- ❖ Kullanılabilir boyutlar orijinal görüntünün boyutuna göre değişir.

KORU



Resimleri kazayla silinmeye karşı koruyun. Aşağıdaki seçeneklerden birini vurgulayın ve **MENU/OK** düğmesine basın.

- **TEK KARE:** Seçili resimleri korur. Resimleri görüntülemek için komut kadranında sola veya sağa basın, seçmek veya seçimi kaldırmak için **MENU/OK** düğmesine basın. İşlem tamamlandığında çıkmak için **DISP/BACK** düğmesine basın.
- **HEPSİNİ SEÇ:** Tüm resimleri korur.
- **HEPSİNİ SIFIRLA:** Tüm resimlerden korumayı kaldırır.

① Bellek kartı biçimlendirildiğinde korumalı resimler silinir

RESMİ DÖNDÜR

Resimleri döndürün.

- 1 İstenen resmi görüntüleyin.
 - 2 Gösterim sayfasında  **RESMİ DÖNDÜR** öğesini seçin.
 - 3 Resmi 90° saat yönünde döndürmek için komut kadranında aşağı basın, 90° saatin tersi yönde döndürmek için yukarı basın.
 - 4 **MENU/OK** düğmesine basın. Resim, fotoğraf makinesinde her görüntülenişinde otomatik olarak seçilen yönde görüntülenir.
- ❖ Korumalı resimler döndürülemez. Resimleri döndürmeden önce korumalarını kaldırın.
 - ❖ Fotoğraf makinesi diğer aygıtlarla oluşturulan resimleri döndüremeyebilir. Fotoğraf makinesinde döndürülen resimler, bilgisayarda veya diğer fotoğraf makinelerinde görüntülenince döndürülmüş şekilde gösterilmez.
 - ❖  **EKRAN AYARLARI > GÖSTRM OTOM. DNDR** ile çekilen fotoğraflar, oynatma sırasında otomatik olarak gösterilir



KIRM.GÖZ DÜZELTİMİ

Portrelerde kırmızı göz **düzeltilir**. Fotoğraf makinesi resmi analiz edecektir; eğer kırmızı göz algılanırsa, resim azaltılmış kırmızı göz ile bir kopya oluşturmak için işlenecektir.

1 İstenen resmi görüntüleyin.



2 Gösterim sayfasında  KIRM.GÖZ DÜZELTİMİ ögesini seçin.

3 MENU/OK düğmesine basın.

- ❖ Fotoğraf makinesi bir yüz algılayamıyorsa veya yüz profilden çekilmişse kırmızı göz giderilmeyebilir. Sonuçlar sahneye bağlı olarak değişir. Daha önce kırmızı göz giderme kullanılarak işlenen resimlerden veya başka cihazlarla oluşturulan resimlerden kırmızı göz giderilemez.
- ❖ Resmi işlemek için gereken süre, algılanan yüz sayısına göre değişir.
- ❖  KIRM.GÖZ DÜZELTİMİ ile oluşturulan resimler **gösterim** sırasında bir  simgesiyle gösterilirler.
- ❖ Kırmızı göz giderimi, RAW resimlere uygulanamaz.

OTOMATİK GÖSTERİM

Bu tercih, resimlerin otomatik bir gösteri hâlinde sergilenmesi için kullanılır. Gösteri türünü seçip MENU/OK tuşuna basarak gösteriyi başlatınız. Gösteri sırasında DISP/BACK tuşuna basarak, ekran yardımını çağırabilirsiniz. Gösteri, herhangi bir safhada, MENU/OK tuşu ile bitirilebilir.

Seçenek	Tanım
NORMAL	Bir kare geri gitmek veya atlamak için komut kadransında sola veya sağa basın. Kareler arasında soldurarak geçiş için
SOLDUR.GEÇ.	SOLDUR.GEÇ. ögesini seçin.
NORMAL 	Yukarıdaki gibidir, ancak fotoğraf makinesi yüzleri otomatik olarak yakınlaştırır.
SOLDUR.GEÇ. 	
ÇOK RESİMLİ	Bir kerede birçok resim gösterir.

- ❖ Gösteri devâm ettiği sürece makine, kendiliğinden kapanmaz.

FOTOĞRAF KİTABI YARDIMCISI

Sevdiğiniz resimlerden bir fotoğraf kitabı oluşturabilirsiniz.

YÜKLEME İÇİN SEÇ

MyFinePix Studio (yalnızca Windows) programını kullanarak YouTube, Facebook veya MyFinePix.com'a yüklemek için resimleri seçin.

- 1 Bir seçeneği vurgulayın ve **MENU/OK** düğmesine basın. Filmleri YouTube'a yüklemek için **YouTube**'u, fotoğrafları ve filmleri facebook'a yüklemek için **FACEBOOK**'u veya fotoğrafları MyFinePix.com'a yüklemek için **MyFinePix.com**'u seçin.
 - 2 Resimleri görüntülemek için komut kadranında sola veya sağa basın, seçmek veya seçimi kaldırmak için **MENU/OK** düğmesine basın. İstenen tüm resimler seçildiğinde çıkmak için **DISP/BACK** düğmesine basın.
- ❖ YouTube'a yüklemek için yalnızca filmler seçilebilir.
 - ❖ MyFinePix.com'a yüklemek için yalnızca fotoğraflar seçilebilir.
 - ❖ Gösterim sırasında, seçili resimler **YouTube**, **FACEBOOK** veya **MyFinePix.com** simgeleriyle gösterilirler.
 - ❖ Tüm resimlerin seçimini kaldırmak için **HEPSİNİ SIFIRLA** öğesini seçin. Etkilenen resim sayısı çok fazlaysa, işlemin tamamlanması biraz zaman alabilir. İşlem tamamlanmadan önce çıkmak için **DISP/BACK** düğmesine basın.

Resimleri Karşıya Yükleme (Yalnızca Windows)

Seçili resimler MyFinePix Studio içinde **YouTube/Facebook/MyFinePix.com Upload** seçeneği kullanılarak karşıya yüklenebilir. MyFinePix Studio'yu yükleme ve fotoğraf makinesini bir bilgisayara bağlama hakkında bilgi için, bkz. "Bilgisayarda Resimleri Görüntüleme"

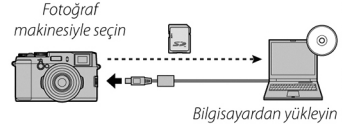

RESİM ARAMA

Resimleri arar

PC OTOMAT. KAYIT

Bilgisayara kablosuz ađ üzerinden resimler yükleyin

◆ <http://app.fujifilm-dsc.com>.

DPOF BASKI SİPARİŞİ

DPOF- ve PictBridge-uyumlu aygıtlardan yazdırmak için resimleri seçin

GÖRÜNTÜ ORANI

High Definition (Yüksek Tanımlı; HD) cihazların 3:2 en boy oranında sahip resimleri nasıl görüntülediğini seçin 2. (bu seçenek sadece HDMI kablosu bađlı olduđunda kullanılabilir). 16:9'u seçin, bütün resmi iki tarafta da siyah bantlarla görüntülemek için 3:2'ü seçin.

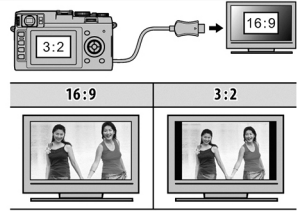

instax BASKI

Ayrı satılan "instax SHARE" baskı makineleri ile resim basabilirsiniz.

Temel ayarlar seçenekleri listesi

Temel ayarlar seçenekleri listesinin kullanımı

1 Temel ayarlar sayfasının açılması

1.1 Faâl olan kipin seçenek listesini açmak için MENU/OK tuşuna basınız.

1.2 ◀ tuşuna basınız.

1.3 SET seçiniz.

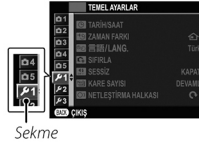

1.4 ▶ tuşuna basınız.



2 Ayarları yapın.

Öğeleri vurgulayın ve seçenekleri görüntülemek için komut kadranında sağa basın, ardından bir seçeneği vurgulayın ve **MENU/OK** düğmesine basın. Ayarlar tamamlandığında çıkmak için **DISP/BACK** düğmesine basın.

Temel ayarlar seçenek listesi tercihleri

TARİH/SAAT

Fotoğraf makinesi saatini ayarlayın

ZAMAN FARKI

Fotoğraf makinesi saatini, bulunduğunuz yerin saat diliminden seyahat ettiğiniz yerin yerel saatinde ayarlar. Yerel saat ve bulunduğunuz yerin saat dilimi arasındaki farkı belirtmek için:

- 1 **← YEREL** öğesini vurgulayın ve **MENU/OK** düğmesine basın.
- 2 Yerel saat ve bulunduğunuz yerel saat dilimi ile evinizin saat dilimi arasındaki zaman farkını seçmek için komut kadranını kullanın. Ayarlar tamamlandığında **MENU/OK** düğmesine basın.

Fotoğraf makinesinin saatini yerel saate ayarlamak için, **← YEREL** öğesini vurgulayın ve **MENU/OK** düğmesine basın. Saati yurt saatinde ayarlamak için, **🏠 YURT** öğesini seçin. **← YEREL** seçilirse, fotoğraf makinesi açılıncaya üç saniye boyunca **←** görüntülenir.

言語/LANG.

Bir dil seçin

SIFIRLA

Çekim veya ayarlar **sayfası** seçeneklerini varsayılan değerlere sıfırlayın. **🕒 TARİH/SAAT**, **📅 ZAMAN FARKI**, **EKRAN AYARLARI ZEMİN RENKL.**, **YENİ BİR KİŞİSEL AYAR DÜZENLE/KAYDET** ayarlamaları, çekim listesindeki kablosuz tercihler ve **Temel ayarlar** listesindeki **KABLOSUZ BAĞLANTILAR>GENEL AYARLAR>PC OTOM: KAYIT** ayarları etkilenmezler.

- 1 İsteddiğiniz seçeneği vurgulayın ve komut kadranında sağa basın.
- 2 Bir onay iletişim penceresi görüntülenir; **UYGULA**ı vurgulayın ve **MENU/OK** düğmesine basın.

SESSİZ KİPİ

Fotoğraf makinesi seslerinin veya ışıklarının istenmediği durumlarda hoparlörü, flaşı ve aydınlatmayı devre dışı bırakmak için **AÇ** öğesini seçin (film oynatma sırasında sessiz **kipini** etkinleştiremeyeceğinizi/devre dışı bırakamayacağınızı unutmayın).

SES AYARLARI

Ses ayarlarını yapın.

Seenek	Tanım
İŞLEM SESİ	Fotoğraf makinesi alıřtırılırken ıkartılacak seslerin dzeylerini ayarlayın. İřletim seslerini devre dıřı bırakmak iin KAPAT (sessiz) oėesini sein.
OBTÜR. SES HACMI	Deklanřöre basıldıėında ıkan sesin hacmini ayarlayınız. OFF (sessiz) setiėinizde ses duyulmaz.
OBTÜR. SESİ	Obtüratörün ıkarttıėı sesi seiniz.
GÖSTERİM SES	Film oynatma iin ses dzeyini ayarlayın.

EKRAN AYARLARI

Ekran ayarlarını yapın.

Seenek	Tanım
GÖSTERİM	Fotoğrafların ekildikten sonra ne kadar sre grntleneceėini sein. Renkler son grntden farklı grntlenebilir ve yksek hassasiyetlerde "karıncalanma" (beneklenme) grlebilir. <ul style="list-style-type: none">• SREKLİ: Resimler MENU/OK dėmesine basılana veya deklanřöre yarım basılana kadar grntlenir. Fail odak noktasını yakınlıřtırmak iin komut kadranının ortasına basın; yakınlıřtırmayı iptal etmek iin aynı yere tekrar basın.• 1,5 SAN, 0,5 SAN: Resimler 1,5 saniye (1,5 SAN) veya 0,5 saniye (0,5 SAN) veya deklanřöre yarım basılana kadar grntlenir.• KAPAT: Resimler ekimden sonra grntlenmez.
EL İLE ÖN İZLEME	El ile ışıklandırma kipinde ışıklandırmayı ekim öncesi ekrana getirmek iin AIK seiniz. Flařlı ekimlerde veya ekim yapıldıėında ışıklandırmanın deėiřebileceėi ortamlarda KAPALI seiniz.
BAKA OTOMATİK DÖNME GÖSTERGESİ	Bakataki gstergelerin makinenin ynne doėru dnmesini belirleyiniz. Seim yapılmaz ise gstergeler dnmez.

EKRAN AYARLARI

BAKAÇ AYDINLIĞI Elektronik bakaçta bulunan ekranın aydınlığını ayarlayınız veya otomatik ayarlamayı seçiniz.

EKRAN AYDINLIĞI Ekran aydınlığını ayarlayınız.

ETKİYİ ÖN İZLEME

Film benzetimi, beyaz dengesi ve diğer ayarların etkisini çekimden önce ekranda izlemek için **AÇIK** seçiniz. Zıtlığın az olduğunda gölgeler yaratmak, arkadan aydınlatma ortamlarında veya zor görünen konuları daha görünür kılmak için **KAPALI** seçiniz.

- ◆ **KAPALI** seçildiğinde makine ayarlarının etkileri ekranda gösterilmez ve renkler, nihâi resimden farklı olur. Ekran, gelişmiş filtrelerin ve tek renkli ve sepya ayarlarının etkisini gösterecek biçimde ayarlanmıştır.

Bu tercih, çekim kipinde mümkün olan bölmelerin seçimi için kullanılır.

YARDIMCI BÖLMELER

9 BÖLME



1/3 - 2/3 (sülüs) oranlı tasarımlar için.

24 BÖLME

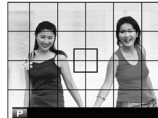

6 x 4 bölmeler

HD BÖLME



HD türü resimlerde, üstte ve altta bulunan çizgilerden faydalanarak resim kesitini seçiniz.
16:9.

GÖSTRM OTOM. DNDR

Gösterim sırasında "yüksek" (portre yerleşimi) resimleri otomatik olarak döndürmek için **AÇI** seçin.

NETLEME

AÇ seçilirse, **el ile netleştirme kipinde** odak halkası döndürülünce odaklamaya yardımcı olmak için ekrandaki görüntü büyütülür.

NETLİK ÖLÇÜM BİRİMİ

Odak mesafesi göstergesi için kullanılacak birimleri seçin

KİŞİSEL AYARL. GÖSTER

Standart gösterimler için simgeleri seçiniz.

KULLANIM TEKERLEĞİ AYARLARI

Ayar tekerleklerinin işlevlerini belirler.

Tercih	Açıklama						
İŞLEV (Fn) AYARI	İşlev tuşlarının görevlerini belirleyiniz. (🗨️ 42).						
YÖN TUŞLARI AYARI	Seçicide bulunan yön tuşlarının görevlerini belirleyiniz.						
	<table border="1"><thead><tr><th>Tercih</th><th>Açıklama</th></tr></thead><tbody><tr><td>Fn TUŞU</td><td>Yön tuşları, işlev tuşları olarak kullanılır.</td></tr><tr><td>NETL. ALANI</td><td>Yön tuşları, netleştirme alanının konumlandırılmasında kullanılır.</td></tr></tbody></table>	Tercih	Açıklama	Fn TUŞU	Yön tuşları, işlev tuşları olarak kullanılır.	NETL. ALANI	Yön tuşları, netleştirme alanının konumlandırılmasında kullanılır.
	Tercih	Açıklama					
Fn TUŞU	Yön tuşları, işlev tuşları olarak kullanılır.						
NETL. ALANI	Yön tuşları, netleştirme alanının konumlandırılmasında kullanılır.						
HIZLI AÇILIŞ DÜZENL./KAYIT	Hızlı erişim sayfası tercihlerini seçiniz. (🗨️ 40).						
YÖNETİM KADRANI AYARI	Yönetim kadrانlarının görevlerini seçiniz.						
AE-L/AF-L TUŞU AYARI	AF-L ve AE-L tuşlarının görevlerini seçiniz.						

NETLEŞTİRME HALKASI

Odak halkasının hangi yöne doğru döndürüldüğü zaman odak mesafesinin artırılabileceğini seçin.

GÜÇ YÖNETİMİ

Güç yönetimi ayarlarını yapın.

Seçenek	Tanım
OTOM. KAPAT	Hiçbir işlem gerçekleştirilmediğinde fotoğraf makinesi otomatik kapanmadan önce geçecek sürenin uzunluğunu seçin. Kısa süreler pil ömrünü artırır; KAPAT seçilirse, fotoğraf makinesinin el ile kapatılması gerekir. Bazı durumlarda KAPAT seçilse bile fotoğraf makinesinin otomatik olarak kapandığını unutmayın.
YÜKSEK PERFORMANS	Daha hızlı odaklama yapmak ve kapatıldıktan sonra fotoğraf makinesinin yeniden başlatılması için gereken süreyi kısaltmak için AÇ ögesini seçin

ALGILAYICIYI TEMİZLEMEK

Makinenin ışık algılayıcısının üstüne düşen tozları temizleyiniz.

tercih	açıklama
HEMEN	Işık algılayıcı derhâl temizlenir.
AÇILDIĞINDA	Işık algılayıcı makine açıldığında temizlenir.
KAPANDIĞINDA	Işık algılayıcı makine kapandığında temizlenir.

❖ Algılayıcıyı temizleme işlevi ile uzaklaştırılmayan tozlar, el ile temizlenebilir.

VERİ KAYIT AYARLARI

Veri yönetim ayarlarını uyarlayınız.

KARE SAYISI

(varsayılanı **DEVAMLI**)

Yeni resimler, kullanılan son dosya numarasına bir eklenerek atanan dört basamaklı dosya numarası kullanılarak görüntü dosyalarında depolanırlar. Dosya numarası oynatma sırasında sağda gösterilen şekilde görüntülenir.

KARE SAYISI, yeni bir bellek kartı takıldığında veya geçerli bellek kartı biçimlendirildiğinde dosya numaralandırmanın 0001 olarak sıfırlanmasını kontrol eder.

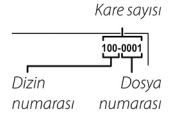

Seçenek	Tanım
DEVAMLI	Numaralandırma, kullanılan son dosya numarasından veya kullanılabilir ilk dosya numarasından hangisi büyükse ondan devam eder. Çoğaltılmış dosya adlarıyla resim sayısını azaltmak için bu seçeneği seçin.
YENİDN	Biçimlendirmeden sonra veya yeni bir bellek kartı takıldığında numaralandırma 0001 olarak sıfırlanır.

- ❖ Kare sayısı 999-9999'a erişirse, deklanşör görüntülenir
- ❖ **SIFIRLA** öğesini seçme **KARE SAYISI** öğesini **DEVAMLI** olarak ayarlar, ancak dosya numarasını sıfırlamaz.
- ❖ Başka fotoğraf makineleriyle çekilen kare sayıları değişebilir.

ORJİNAL RESMİ KORU

KIRMIZI GÖZ DÜZELTME işlevi ile çekilmiş olan resimlerin işlenmemiş kopyalarını kayıt etmek için **AÇIK** seçiniz.

VERİ ADINI İŞLE	Veri adı takısını değiştirebilirsiniz. sRGB resimler dört harfli takılar kullanırlar ("DSCF") Adobe RGB resimler üç harfli takılar kullanırlar ("DSF").
------------------------	------------------------------------------------------------------------------------------------------------------------------------------------------------

RENK HACMİ

Bu tercih, renk temsili için sunulan renk gamının seçimi için kullanılır.

tercih	açıklama
sRGB	Bir çok durumlar için önerilir.
Adobe RGB	Ticârî baskılar için.

EKRAN/BAKAÇ AYARLARI

Bir gösterge seçiniz. (📖 24).

KABLOSUZ AYARLARI

Kablosuz aa baęlantı ayarlarını yapın.

GENEL AYARLAR	Makineye kablosuz aęlarda bir kimlik kazandırmak için bir isim seçiniz. Makinenin standart bir ismi vardır. KABLOSUZ AYARLARI SIFIRLA seçerek fabrika çıkış ayarlarına dönebilirsiniz.
KÜÇÜLT 	AÇIK seçiniz (genelde tavsiye edilir) ve akıllı telefona yükleyeceğiniz resimleri 3M düzeyine getiriniz. KAPALI seçildiğinde resimler asıl büyüklükleri ile yüklenirler. Büyüklük deęişikliği yalnızca akıllı telefona yüklenen kopya için geçerlidir. Asıl resim, etkilenmez.
PC OTOM.KAYIT AYARI	Belirlediğiniz hedefleri uzaklaştırmak için HEDEF-PC SİL seçiniz. ÖNCEDEN BAęLI ile makinenin, önceden hangi bilgisayar ile baęlanmış olduğunu görürsünüz.

 <http://fujifilm-dsc.com/wifi/>.

PC.OTO.KAYT.AYARI

Yüklemek için bir kayıt mekânı seçiniz. BASİT AYAR ile WPS baęlantısı, EL İLE AYAR ile aę ayarlarına el ile müdahale edebilirsiniz.

 <http://fujifilm-dsc.com/wifi/>.

KONUM BELİR AYARI

Bir akıllı telefondan yüklediğiniz mekân bilgilerinizi gösteriniz ve bunları resminiz ile birlikte kayıt edip etmeyeceğiniz karar veriniz.

KONUM BELİRLEME	Akıllı telefondan yüklediğiniz mekân bilgilerinin, çekim sırasında resimlere iliştirilmesini seçebilirsiniz.
KONUM BİLGİSİ	Akıllı telefondan yüklediğiniz mekân bilgilerinizi gösteriniz.

instax BASKI AYARLARI

Ayrı satılan FUJIFILM "instax SHARE" baskı makineleri ile baskı yapabilmek için ayar yapınız.

 <http://fujifilm-dsc.com/wifi/>.

BİÇİMLE

Makineye yerleřtirilen bir bellek kartı, bu tercih ile biçimlenir. Biçimleme işlemine başlamak için UYGULA seçiniz.

- ① Korunan resimler dâhil tüm veriler, bellek kartından veyâ dâhilî bellekten silinir. Bu yüzden: Önemli resimleriniz bir bilgisayara veyâ farklı bir belleğe aktarınız.
- ① Biçimleme işlemi sırasında pil yuvası kapağını açmayınız.

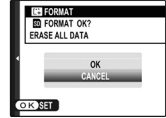











Fabrika çıkış ayarları

Çekim ve Temel ayarlar listelerindeki tercihlerin ayarları aşağıda sıralanmıştır. (Fabrika çıkış ayarları)











 SIFIRLA tercihi ile fabrika çıkış ayarlarına döndürülebilir.

■ Çekim tercihleri

Tercih konusu	Fab. çıkış ayarı
 KONU SEÇİMİ	 GELİŞMİŞ SR AUTO
 AF AYARI	
AF KIPI	 BÖLGE
ÖNCELİK DEKL./NETLEŞ.	AF-S ÖNCELİK SEÇ DEKLANŞÖR AF-C ÖNCELİK SEÇ DEKLANŞÖR
HIZLI AF AYARI	AF-S
AF+MF	KAPALI
YÜZ TANIMI	KAPALI
GÖZ TANIMI AF	 AUTO
ÖN AF	KAPALI
YARDIMCI IŞIK	AÇIK
 IŞIK DUYARLILIĞI	200
 GÖRÜNTÜ BOYUTU	 3:2
 GÖRÜNTÜKALİTESİ	FINE
 GELİŞMİŞ FİLTRE	 İÇNE DELİKLİ MAKİNE

Tercih konusu	Fab. çıkış ayarı
 DEVİNGEN ALAN	#100 100%
 FİLM BENZETİMİ	 PROVIA/STANDARD
 OTOMATİK ÇEKİM	KAPALI
 BEYAZ DENGESİ	AUTOS
 RENK	(0) STANDARD
 KESKİNLİK	(0) STANDARD
 PARLAK ALAN RENK TONLARI	(0) STANDARD
 GÖLGE ALAN RENK TONLARI	(0) STANDARD
 KUMLANMA AZALTIMI	(0) STANDARD
 UZUN POZL. DEĞERİ	AÇIK
 OBJEKTİF KIPI TERCİHİ	AÇIK
 ODAK UZAKLIĞI AYARI	OBJ. 5 (50mm)

Tercih konusu	Fab. çıkış ayarı
 OBJEKTİFSİZ ÇEKİM	KAPALI
 MF YARDIMI	STANDARD
 AE/AF KİLİTLEME TUŞU	BASILDIĞINDA AE/AF KİLİDİ
 AF KİLİTLEME TUŞU	YALNIZCA AF KİLİDİ
 IŞIK ÖLÇÜMÜ	 ÇOKLU
 NOKTA KİLİTLENME AE ve NETLİK ALANI	AÇIK
 FLAŞ AYARI FLAŞ KİPİ FLAŞ DENGESİ KIRMIZI GÖZ DÜZELTİMİ	AUTO ±0 KAPALI

Tercih konusu	Fab. çıkış ayarı
 FİLM AYARLARI FİLM KİPİ FİLM ISO MİK. SEVİYE AYARI MIKROFON /UZAKTAN KUMANDA	 1920×1080 60 fps AUTO 3  MIC
 FİLM BENZETİMİ DİZİSİ FİLM 1 FİLM 2 FİLM 3	 PROVIA  Velvia  ASTIA
 DİYAFRAM AYARI	AUTO+  EL İLE
 OBTÜRATÖR TÜRÜ	MS MEKANİK OBTÜRATÖR

■ Temel ayarlar tercihleri

Tercih konusu	Fab. çıkış ayarı
SESSİZ KİPİ	KAPALI
SES AYARLARI	
İŞLEM SESİ	
DEKLANŞÖR SES HACMİ	
DEKLANŞÖR SESİ	1 SOUND 1
GÖSTERİM SESİ	7
EKРАН AYARLARI	
RESİM GÖSTERİMİ	KAPALI
BAKAÇ GÖSTERİM OTO. DÖNDÜR	AÇIK
EL İLE ÖN İZLEME	AÇIK
BAKAÇ AYDINLIĞI	0
EKRAN AYDINLIĞI	0
ETKİNLİK ÖN İZLEME	AÇIK
YARDIMCI BÖLMELER	9 BÖLME
OTOM. DÖNDÜR	AÇIK
NETLEŞTİRME DENETİMİ	KAPALI
NETLEŞTİRME MESÁFE TAKSİMÁTI	METRE
KİŞİSEL AYARLARI GÖSTER	• YARDIMCI BÖLMELER <input type="checkbox"/>
	• ELEKTRONİK UFUK <input type="checkbox"/>
	• AF MESÁFE GÖSTERGESİ <input type="checkbox"/>
	• VERİ YOĞUNLUK DAĞILIMI <input type="checkbox"/>
	• Diğer tüm tercihler <input checked="" type="checkbox"/>

Tercih konusu	Fab. çıkış ayarı
KULLANIM TEKERLEĐİ AYARI	
İŞLEV (Fn) AYARI	bkz. S44
YÖN TUŞU AYARI	Fn TUŞU
İŞLE/KAYIT HIZLI ERİŞİM	bkz. S40
AE-L/AF-L TUŞU AYARI	AE-L/AF-L
NETLEŞTİRME HALKASI	SAAT YÖNÜ
GÜÇ YÖNETİMİ	
OTOM. KAPAT	2 DAKİKA
YÜKSEK BAŞARIM	KAPALI
ALGILAYICIYI TEMİZLEMEK	
AÇIK OLDUĐUNDA	KAPALI
KAPALI OLDUĐUNDA	AÇIK
VERİ KAYIT AYARLARI	
SAYAÇ	DEVAMLI
ASIL RESMİ KORU	KAPALI
RENK HACMİ	sRGB
BAĐLANTI AYARLARI	
KABLOSUZ AYARLARI	• TELEF. BÜYÜLT AÇIK
KONUM BELİR AYARI	• KONUM BELİRLEME AÇIK
	• KONUM BİLGİSİ AÇIK
EKРАН/BAKAÇ AYARI	DUYARGA

Bağlantılar

Kablosuz aktarma

Kablosuz ağlardan faydalanarak bilgisayarlara, akıllı telefonlara veya tablet bilgisayarlara ile bağlantılar kurabilirsiniz. Daha fazla bilgi için: bkz. <http://fujifilm-dsc.com/wifi/>.

Kablosuz bağlantılar: Akıllı telefonlar

"FUJIFILM Camera Remote" adlı uygulamayı akıllı telefonunuza yükleyip makinanızdaki resimleri izleyebilir, seçtiğiniz resimleri yükleyebilir veya makinanızın mekân bilgilerini kopyalayabilirsiniz. Fn7 tuşuna basarak akıllı telefona bağlanınız.

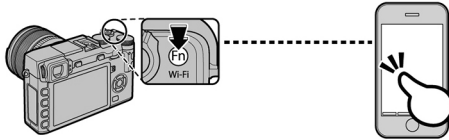

- ◆ Makinenin çekim ve gösterim sayfalarında bulunan  KABLOSUZ AKTARMA işlevi ile de makinedeki resimleri yükleyebilirsiniz.

Kablosuz bağlantılar: Bilgisayar

"FUJIFILM PC AutoSave" adlı uygulamayı yükleyip makinanızdaki resimlerin bilgisayara kopyalanabilmesini sağladıktan sonra makinanızın gösterim sayfalarında bulunan  PC OTOMATİK KAYIT tercihi veya gösterim kipinde Fn7 tuşunu basarak resimleri bilgisayara yükleyebilirsiniz.

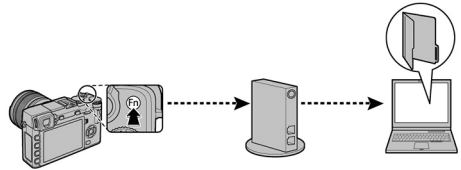

Bilgisayarda Resimleri Görüntüleme

Resimleri bilgisayarınıza aktarmak için bu bölümü okuyunuz.

Windows

MyFinePix Studio yazılımını kullanarak resimleri bilgisayarınıza akatarabilir ve orada depolayabilir, izleyebilir, düzenleyebilir veya basabilirsiniz. MyFinePix Studio yazılımını <http://fujifilm-dsc.com/mfs/> adresinden yükleyebilirsiniz.

Yükleme tamamlandıktan sonra ("MFPS_Setup.EXE") klasörüne çift tıklayıp, ekranda verilen talimatlara uyarak yüklemeyi tamamlayınız. "Makine bağlantıları" bölümüne bakınız.

Macintosh

Bilgisayarınız tarafından desteklenen resim işlem yazılımları ile resimleri bilgisayarınıza aktarabilirsiniz. "Makine bağlantıları" bölümüne bakınız.



RAW FILE CONVERTER yükleme

RAW FILE CONVERTER, bilgisayarınızdaki RAW görüntüleri göstermek için kullanılır.

<http://fujifilm-dsc.com/rfc/> adresinden yükleyebilirsiniz.

MyFinePix Studio (yalnızca Windows) yüklediğinizde RAW FILE CONVERTER yazılımı da yüklenmiş olur.

Fotoğraf Makinesini Bağlama

- 1 Kopyalamak istediğiniz resimler bir bellek kartında depolanıyorsa, kartı fotoğraf makinesine **yerleştiriniz**.
 - ❖ Windows kullanıcıları yazılımı ilk kez başlatırken Windows CD'sine gerek duyabilir.
 - ⚠ Aktarma sırasında güç kaybı veri kaybına veya dahili belleğin veya bellek kartının hasar görmesine neden olabilir. Fotoğraf makinesini bağlamadan önce pili **doldurunuz**.
- 2 Fotoğraf makinesini kapatın ve **bağlantıların** tam olarak takıldığından emin olarak birlikte verilen USB kablosunu gösterilen şekilde bağlayın. Fotoğraf makinesini doğrudan bilgisayara bağlayın; bir USB **aracısı** veya klavye kullanmayın.
Makineyi açın.
- 3 Resimleri bilgisayara kopyalamak için fotoğraf makinesini açın ve ekrandaki talimatları izleyin. Resimleri kopyalamadan çıkmak için **Cancel** (İptal) tıklayın.

Birlikte verilen yazılımı kullanma hakkında daha fazla bilgi için, uygulamayı başlatın ve **Help** (Yardım) sayfasından uygun seçeneği seçin.

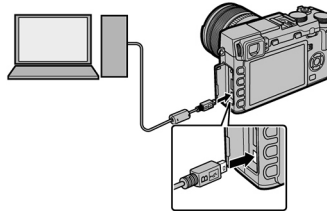

- ① Çok fazla sayıda görüntü içeren bir bellek kartı takılırsa, yazılım başlamadan önce bir bekleme olabilir ve görüntüleri alamayabilir veya kaydedemeyebilirsiniz. Resimleri aktarmak için bir bellek kartı kullanın.
- ① Fotoğraf makinesini kapatmadan veya USB kablosunun bağlantısını kesmeden önce, bilgisayarınızın kopyalamanın devam ettiğini gösteren bir mesaj görüntülemediğinden ve gösterge lambasının söndüğünden emin olun (kopyalanan görüntü sayısı çok fazlaysa, mesaj bilgisayarın ekranından temizlendikten sonra da gösterge lambası yanmaya devam edebilir). Bu önlemin alınmaması veri kaybına veya dahili belleğin veya bellek kartının hasar görmesine neden olabilir.
- ① Bellek kartlarını takmadan veya çıkarmadan önce fotoğraf makinesinin bağlantısını kesin.
- ① Bazı durumlarda, bağımsız bilgisayarda olduğu gibi birlikte verilen yazılımı kullanarak ağ sunucusuna kayıtlı resimlere erişmek mümkün olmayabilir.
- ① Kullanıcı İnternet bağlantısı gerektiren hizmetleri kullanırken telefon şirketinin veya İnternet servis sağlayıcısının ücretini ödemekten sorumludur.

Fotoğraf Makinesi Bağlantısının Kesilmesi

Gösterge lambasının söndüğünden emin olduktan sonra fotoğraf makinesini kapatın ve USB kablosunun bağlantısını kesin.

USB Yoluyla Resimleri Yazdırma

Yazıcı PictBridge'i destekliyorsa fotoğraf makinesi doğrudan yazıcıya bağlanabilir ve resimler önce bilgisayara kopyalanmadan yazdırılabilir. Yazıcıya bağlı olarak aşağıda tanımlanan işlevlerin tümünün desteklenemeyebileceğini unutmayın.



Fotoğraf Makinesini Bağlama

- 1 Birlikte verilen USB kablосunu gösterilen şekilde bağlayın ve yazıcıyı açın.

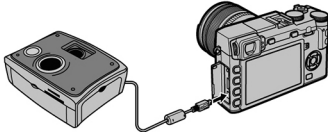

- 2 Fotoğraf makinesini açın. Ekranda **USB** görüntülenir ve ardından sağ alt köşede PictBridge ekranı gösterilir.

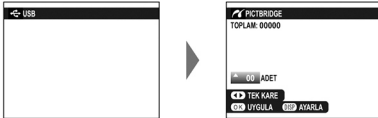

- ❖ Resimler, dahili bellekten veya fotoğraf makinesinde biçimlendirilen bir bellek kartından yazdırılabilir.
- ❖ Sayfa boyutu, yazdırma kalitesi ve kenarlık seçimleri yazıcı kullanılarak yapılır.

Seçili Resimleri Yazdırma

- 1 Yazdırmak istediğiniz resmi görüntülemek için komut kadranında sola veya sağa basın.



- ❖ Mevcut resmin bir kopyasını bastırmak için, doğrudan Adım 3'e geçin.

- 2 Kopya sayısını (en fazla 99) seçmek için komut kadranında yukarı veya aşağı basın. Ek resimler seçmek için adım 1–2'yi tekrarlayın.



- 3 Onay iletişim kutusunu görüntülemek için **MENU/OK** düğmesine basın.

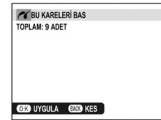

- 4 Yazdırmayı başlatmak için **MENU/OK** düğmesine basın.



Kaydetme Tarihini Yazdırma

Resimlerin üzerine kaydetme tarihini yazdırmak için, PictBridge ekranında **DISP/BACK** ögesine basın ve **TARİHLİ BASKI**  ögesini seçin (resimleri kaydetme tarihi olmadan yazdırmak için, **TARİHSİZ** ögesini seçin). Tarihin doğru olduğundan emin olmak için, fotoğraf çekmeden önce makinenin saatini ayarlayın. Bazı yazıcılar tarih yazdırmayı desteklemez. Detaylar için yazıcı el kitabına bakın.

DPOF Baskı Siparişini Yazdırma

Gösterim sayfasında  **BASKI SİPARİŞİ (DPOF)** ile oluşturulan baskı siparişini yazdırmak için

1 PictBridge ekranında **DISP/BACK** düğmesine basarak PictBridge menüsünü açın.



2  **DPOF BASKI YAP** seçeneğini vurgulamak için komut kadranında yukarı veya aşağı basın.



3 Onay iletişim kutusunu görüntülemek için **MENU/OK** düğmesine basın.



4 Yazdırmayı başlatmak için **MENU/OK** düğmesine basın.



Baskı Sırasında

Baskı sırasında, sağ tarafta gösterilen mesaj görüntülenir. Tüm resimler basılmadan önce iptal etmek için **DISP/BACK** düğmesine basın (yazıcıya bağlı olarak, mevcut resim bastırılmadan önce yazdırma sona erebilir).

Yazdırma kesintiye uğrarsa fotoğraf makinesini kapatıp tekrar açın.

Fotoğraf Makinesi Bağlantısının Kesilmesi

Yukarıdaki mesajın görüntülenmediğinden emin olduktan sonra fotoğraf makinesini kapatın. USB kablosunun bağlantısını kesin.



DPOF Baskı Siparişi Oluşturma

Gösterim sayfasındaki **BASKI SİPARİŞİ (DPOF)** seçeneği, PictBridge-uyumlu yazıcılarda veya DPOF'yi destekleyen aygıtlarda bir dijital "baskı siparişi" oluşturmak için kullanılabilir.

DPOF

DPOF (Digital Print Order Format), bellek kartında depolanan resimlerin "baskı siparişlerini" yazdırmak için bir standarttır. Siparişteki bilgiler yazdırılacak resimleri ve her resmin kopya sayısını içerir.



■ TARİHLİ /TARİHSİZ

DPOF baskı siparişi sırasını değiştirmek için, **gösterim sayfasında**  **BASKI SİPARİŞ (DPOF)** öğesini seçin ve **TARİHLİ ** ya da **TARİHSİZ** seçeneğini vurgulamak için komut kadranında yukarı veya aşağı basın.



TARİHLİ : Resimlerin üzerine baskı tarihi yazdırın.

TARİHSİZ: Resimleri tarihsiz olarak yazdırın.

MENU/OK düğmesine basın ve aşağıdaki adımları uygulayın.

- 1 Baskı siparişine eklemek veya kaldırmak istediğiniz resmi görüntülemek için komut kadranında sola veya sağa basın.



- 2 Kopya sayısını (en fazla 99) seçmek için komut kadranında yukarı veya aşağı basın. Baskı siparişinden bir resim kaldırmak için, kopya sayısı 0 olana kadar komut kadranında aşağı basın.

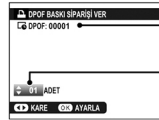

Toplam baskı sayısı

Kopya sayısı

- 3 Baskı siparişini tamamlamak için adım 1–2'yi tekrarlayın. Ayarlar tamamlanınca, baskı siparişini kaydetmek için **MENU/OK** düğmesine basın veya **DISP/BACK** düğmesine basarak baskı siparişini değiştirmeden çıkın.



- 4 Toplam baskı sayısı ekranda gösterilir. Çıkmak için **MENU/OK** düğmesine basın.



Mevcut baskı siparişindeki resimler, **gösterim** sırasında bir  simgesiyle gösterilir.



■ HEPSİNİ SIFIRLA

Mevcut baskı siparişini iptal etmek istiyorsanız **BASKI SİPARİŞ (DPOF)** için **HEPSİNİ SIFIRLA**'yı seçin. Sağ tarafta gösterilen bir onay görüntülenir; tüm resimleri sipariştten çıkarmak için **MENU/OK** düğmesine basın.



◆ Baskı siparişleri **en fazla** 999 resim içerebilir.

◆ Başka bir fotoğraf makinesi tarafından oluşturulan bir baskı siparişini içeren bir bellek kartı takılırsa, sağ tarafta bir mesaj görüntülenir.

MENU/OK düğmesine basılınca baskı siparişi iptal edilir; yukarıda açıklandığı gibi yeni bir baskı siparişi oluşturulmalıdır.



instax SHARE BASKILAR

Sayısal fotoğraf makineniz ile çektiğiniz resimleri "instax SHARE" makineleri ile basabilirsiniz.

Bağlantı kurmak

Fotoğraf makinesinin Temel Ayarlar listesinde "instax BASKI AYARLARI" seçip "instax SHARE" baskı makinesi adını (SSID) ve şifreyi giriniz.



Baskı makinesi adı (SSID) ve şifre

Baskı makinesinin adı, cihazın alt tarafında yazılıdır; standart şifre: "1111".
Cep telefonundan baskı yapmak için başka bir şifre seçilmiş ise: Bu şifreyi giriniz.

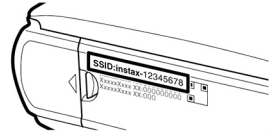

Baskı yapmak

1 Baskı makinesini açınız.



2 Fotoğraf makinesinin gösterim kipinde "instax BASKI YAPILIYOR" seçiniz. Bağlantı kurulur.



❖ Dizi çekimden bir kare basmak istediğinizde, o resmi ekrana getirdikten sonra "instax BASKI YAPILIYOR" seçiniz.

3 Basmak istediğiniz resmi seçip, MENU/OK tuşuna basınız.



- ❖ Başka makineler ile çekilmiş olan resimleri basmak mümkün değildir.
- ❖ Basılan alan, ekranda görünen alandan daha küçüktür.

4 Resim, baskı makinesine aktarılır ve baskı işlemi başlar.

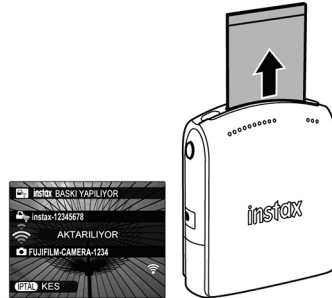

TV'de Resimleri Görüntüleme

Resimleri dostlarınıza vs. göstermek için, bir HDMI kablosu kullanarak fotoğraf makinesini TV'ye bağlayın (HDMI kablosu, üçüncü taraf tedarikçilerden ayrıca temin edilir; TV'nin çekim için değil sadece **gösterim** için kullanılabileceğini unutmayın).

- 1 Fotoğraf makinesini kapatın.
- 2 Kabloyu, aşağıda gösterildiği gibi bağlayın.

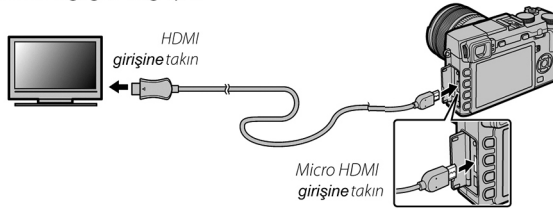

- ◆ **Bağlantıların** tam olarak takıldığından emin olun.
- 3 Televizyonu HDMI girişi kanalına ayarlayın. Ayrıntılar için televizyonla verilen belgelere bakın.
 - 4 Fotoğraf makinesini açın ve ▶ düğmesine basın. Fotoğraf makinesi ekranı kapanır ve resimler ile filmler TV'de **gösterilir**. Fotoğraf makinesi ses düzeyi **ayarlarının** TV'de oynatılan ses üzerinde hiçbir etkisi olmadığını unutmayın; ses düzeyini ayarlamak için televizyon ses düzeyi **ayarlarını** kullanın.
- ◆ Bir HDMI kablosu bağlıyken USB kablosu kullanılamaz.
 - ◆ Bazı televizyonlar film oynatma başlayınca kısa bir süre için siyah ekran gösterebilir.

Teknik bilgiler

İsteğe Bağlı Aksesuarlar

Fotoğraf makinesi, FUJIFILM ve diğer üreticilere ait geniş bir aksesuar yelpazesini destekler.

FUJIFILM Aksesuarları

Aşağıdaki isteğe bağlı aksesuarlar FUJIFILM'den alınabilir. Bölgenizde kullanılabilen aksesuarlar hakkında en güncel bilgilere ulaşmak için, yerel FUJIFILM temsilcinize başvurun veya http://www.fujifilm.com/products/digital_cameras/index.html adresini ziyaret edin.

Lityum-ion piller

NP-W126: Büyük sığalı NP-W126 türü doldurulabilir piller, ek güç kaynağı olarak edinilebilir.



Pil doldurma gereçleri

BC-W126: Yedek, pil doldurma gereçlerini edinmek mümkündür. BC-W126 gereci, NP-W126 türü pilleri, yaklaşık 150 dakikada doldurur. (+20°C)

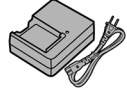

Elektrik bağlantı kablosu

AC-9V (ara kablo gerektirir) Uzun süreli çekimler veyâ aktarımlar için kullanınız.

Ara kablo

CP-W126: AC-9V kablosunu makineye bağlar.

**Uzaktan
kumanda**

RR-90:

Makinenin sallanmasını azaltmak için veya uzun süreli ışıklamalar için kullanınız.



Stereo mikrofonlar

MIC-ST1: Film kaydetmek için harici bir mikrofon.



FUJINON Objektifler

XF Objektifler: Sadece FUJIFILM X bağlantısı için tasarlanmış değiştirilebilir objektifler.



XC Objektifler: Sadece FUJIFILM X bağlantısı için tasarlanmış değiştirilebilir objektifler.



Flaş birimleri

EF-20: 20 rehber sayılı (ISO 100) takılabilir flaş gereci. i-TTL sistemi, 90 dereceye kadar yansıma gücü; 2 adet AA (1,5V) pil ile çalışır.



EF-42: 42 rehber sayılı (ISO 100) takılabilir flaş gereci. 24-105mm (eşdeğer) aralığında otomatik kaydırma, i-TTL uyumlu, 90 dereceye kadar yansıma gücü; 4 adet AA (1,5V) pil ile çalışır.



EF-X20: 20 rehber sayılı (ISO 100) takılabilir flaş gereci.



Kulplar

HG-XE1: Gelişmiş bir kulp ile makine, daha iyi kullanılır.

Deri kılıflar

BLC-XE1:X-E için özel üretilmiş bu deri kılıf, pratik kullanım ile derinin lüksünü bir araya getirmektedir ve yine deriden yapılmış bir omuz kayışı ile sunulmaktadır. Fotoğraf makinesi kılıfın içindeyken de fotoğraf çekilebilir, piller ve bellek kartları çıkarılıp takılabilir.

Koruma süzgeci (filtre)

PRF-39/PRF-49S/PRF-52/PRF-58/PRF-62/PRF-67/PRF-72/PRF-77 Objektifin cephe merceğini korur.

Objektif, ön kapakları

FLCP-39/FLCP-52/FLCP-58/FLCP-62/FLCP-72/FLCP-72 II/FLCP-77:

Objektif, arka kapakları

RLCP-001

Gövde kapağı

BCP-001:

Objektif uyarlacı

FUJIFILM M MOUNT ADAPTER: M bağlantılı çok sayıda objektifin makineye bağlanmasını mümkün kılar.

instax SHARE BASKI MAKİNESİ

SP 1: Kablosuz LAN bağlantı ile resimler instax kâğıtlara basılır.

Fotoğraf Makinesinin Başka Aygıtlara Bağlanması

Uzaktan Kumanda



RR-90 Uzaktan kumanda*

Harici Mikrofonlar



MIC-ST1 stereo Mikrofon*

Flaşlı Fotoğraf Çekme



EF-20 flaş*



EF-42 flaş*



EF-X20 flaş*

Baskı

SP-1 instax SHARE Yazıcı*



Kablosuz LAN



PictBridge uyumlu yazıcı*

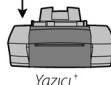

Yazıcı*

USB kablosu*

X-E2S

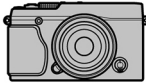

SD/SDHC/SDXC bellek kartı*



Objektif



XF objektifler*



XC objektifler*

Makro Büyültme halkası



MCEX-11/16*

M- bağlantı için objektif uyarlacı



FUJIFILM M MOUNT ADAPTER*

İşitsel/Görsel

HDMI kablo*

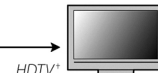

HDTV*

* FUJIFILM'den ayrıca temin edilebilir.

+ Üçüncü taraf tedarikçilerden ayrıca temin edilir.

USB ve HDMI kablolarının bir buçuk metreden uzun olmaları gerekir.

Fotoğraf Makinesinin Bakımı

Üründen sürekli keyif almak için, aşağıdaki önlemlere uyun.

Depolama ve Kullanım

Fotoğraf makinesi uzun süre kullanılmayacaksa pilleri ve bellek kartını çıkarın. Fotoğraf makinesini şu ortamlarda saklamayın veya kullanmayın:

- yağmura, buhara veya dumana maruz kalacağı ortamlarda
- çok nemli veya aşırı tozlu yerlerde
- güneşli bir havada kapalı araç gibi doğrudan güneş ışığı veya yüksek sıcaklıklara maruz kalacağı ortamlarda
- aşırı soğukta
- güçlü titreşime maruz kalacağı yerlerde
- yayın anteni, güç hattı, radar yayıcısı, motor, dönüştürücü veya miknatis yakını gibi güçlü manyetik alana maruz kalacağı yerlerde
- böcek ilaçları gibi buharlaşabilen kimyasallara temas halinde
- lastik veya vinil ürünlerin yanında

■ Su ve Kum

Suya ve kuma maruz kalması halinde fotoğraf makinesi ve iç devreleri ya da mekanizmaları hasar görebilir. Fotoğraf makinesini deniz kenarında veya plajda kullanırken, makinenin suyla veya kumla temas etmemesine özen gösterin. Fotoğraf makinesini ıslak bir yüzeye koymayın.

■ Yoğuşma

Soğuk bir günde ısıtılmış bir binaya girilmesi gibi ani ve aşırı sıcaklık artışları, fotoğraf makinesi içinde yoğuşmaya neden olabilir. Bu durumda, fotoğraf makinesini kapatın ve yeniden açmadan önce bir saat bekleyin. Yoğuşma bellek kartında oluşursa, kartı çıkarın ve yoğuşmanın dağılmasını bekleyin.

Seyahat Etme

Fotoğraf makinesini el bagajınızda bulundurun. Bagajların yetkililerce kontrol edilmesi sırasında, fotoğraf makinesine hasar verebilecek darbeler alınabilir.

Işık algılayıcının temizlenmesi

Işık algılayıcıda bulunan toz ve kirlere çekilen fotoğraflara yansırabilir. TEMEL AYARLAR seçenekleri arasında bulunan **ALGILAYICIYI TEMİZLEMEK** işlevi ile ışık algılayıcıyı temizleyiniz; şâyet sorun hâlâ var ise: Aşağıdaki tâlimatlar doğrultusunda ışık algılayıcıyı el ile de temizleyebilirsiniz. Temizleme işlemi sırasında hasar gören ışık algılayıcıların değıştirilmesi veya tâmir edilmesi gerekebilir.

- 1 Işık algılayıcıda bulunan tozları uzaklaştırmak için bir üfleyici kullanınız (Fırça değıil!)

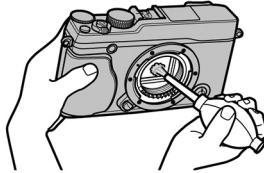

- 1 Fırça veya üflemeli fırça kullanmayınız. Aksi hâlde ışık algılayıcı zarar görebilir.
- 2 Tozların, başarılı olarak uzaklaştırmış olduğunu denetleyiniz.
 - ◆ Gerektiğinde birinci ve ikinci adımları tekrarlayınız.
- 3 İşlem tamamlandıktan sonra gövde kapağı veya objektifi takınız.

Sorun Giderme

Sorunlar ve Çözümler

■ Güç ve Pil

Sorun	Çözüm
Fotoğraf makinesi açılmıyor.	<ul style="list-style-type: none">• Pil bitmiş: Pili doldurun veya tam doldurulmuş yedek pili takın• Pil yanlış takılmış: Doğru yönde tekrar takın• Pil bölmesi kapağının mandalı geçmemiş: Pil bölmesi kapağının mandalını geçirin
Ekran açılmıyor.	Fotoğraf makinesi çok hızlı bir şekilde kapatılıp açılmışsa ekran açılmayabilir. Ekranı etkinleştirmek için deklanşöre yarım basın.
Pil çok çabuk tükeniyor.	<ul style="list-style-type: none">• Pil soğuk: Pili cebinize veya ılık başka bir yere koyarak ısıtın ve resim çekmeden hemen önce fotoğraf makinesine geri takın.• Pilin uçları kirlil: Uçları yumuşak, kuru bir bezle temizleyin.• Odaklama kipi için C seçilmiş: Farklı bir odaklama kipi seçin• Pil pek çok defa doldurulmuş: Pil hizmet ömrünün sonuna gelmiş. Yeni bir pil satın alın.
Fotoğraf makinesi aniden kapanıyor.	Pil bitmiş: Pili doldurun veya tam doldurulmuş yedek pili takın
Dolma işlemi başlamıyor	Pili doğru yönde tekrar takın ve doldurma aletinin takılı olduğundan emin olun
Yavaş doluyor	Pili oda sıcaklığında doldurun
Dolma lambası yanıp sönüyor, ancak pil dolmuyor	<ul style="list-style-type: none">• Pilin uçları kirlil: Uçları yumuşak, kuru bir bezle temizleyin.• Pil pek çok defa doldurulmuş: Pil hizmet ömrünün sonuna gelmiş. Yeni bir pil satın alın. Pil hâlâ dolmuyorsa , FUJIFILM bayiine başvurun.

■ Seçenek listeleri ve göstergeler

Sorun	Çözüm
Ekran Türkçe değil.	 言語/LANG. için TÜRKÇE seçin

■ Çekim

Sorun	Çözüm
Deklanşöre basıldığında resim çekilmiyor.	<ul style="list-style-type: none"> • Bellek dolu: Yeni bir bellek kartı takın veya resimleri silin • Bellek biçimlendirilmemiş: Bellek kartını veya dahili belleği biçimlendirin • Bellek kartının temas noktaları kirlî: Temas noktalarını yumuşak, kuru bir bezle temizleyin. • Bellek kartı zarar görmüş: Yeni bir bellek kartı takın • Pil bitmiş: Pili doldurun veya tam doldurulmuş yedek pili takın • Fotoğraf makinesi otomatik olarak kapanmış: Fotoğraf makinesini açın • Bir panorama kaydetmek istediğinizde göstergelambası turuncuydu: Göstergelambasının sönmesini bekleyin
Deklanşöre yarım basınca elektronik bakaçta veya ekranda kumlanma görünüyor.	Konu karanlıkta ise tasarıma yardımcı olmak için ekran aydınlığı artırılır. Bunu sonucunda akıranda kumlanma etkisi oluşur; ancak bunun, çekilen fotoğrafa etkisi olmaz.
Çekimden sonra ekran kararıyor.	Göstergeler, flaşın dolma süreci zarfında kapanabilir. Flaşın dolmasını bekleyiniz.
Fotoğraf makinesi odaklanmıyor.	<ul style="list-style-type: none"> • Konu fotoğraf makinesine çok yakın: Makro kipini seçin • Konu fotoğraf makinesinden çok uzak: Makro kipini kapatın • Konu otomatik odaklamaya uygun değil: Odak kilidini veya el ile odağı seçin.
Flaş patlamıyor.	<ul style="list-style-type: none"> • Flaş mevcut ayarlarla kullanılamıyor: Flaş ile kullanılabilecek ayarların listesine bakın • Flaş kapalı (⊘): Farklı bir flaş kipini seçin • Pil boşalmış: Pili doldurun veya tam doldurulmuş yedek pili takın • Fotoğraf makinesi dizi çekim kipinde: Tek kare kipini seçin • Fotoğraf makinesi sessiz kipinde: Sessiz kipini kapatın

Sorun	Çözüm
Bazı flaş kipleri kullanılmıyor.	Fotoğraf makinesi sessiz kipinde: Sessiz kipini kapatın
Flaş konuyu tam olarak aydınlatmıyor.	<ul style="list-style-type: none"> • Konu flaşın menzili içinde değil: Konuyu flaşın menzili içine getirin • Flaş camının önünde engel var: Fotoğraf makinesini doğru tutun • Enstantane 1/2000 s değerinden daha hızlı: Daha yavaş bir enstantane seçiniz.
Resimler bulanık.	<ul style="list-style-type: none"> • Objektif kirlil: Objektifi temizleyin • Objektif engellenmiş: Cisimleri objektiften uzak tutun. • Çekim sırasında !AF görüntüleniyor ve odak karesi kırmızı gösteriliyor: Çekim yapmadan önce odaklamayı kontrol edin • Çekim sırasında !AF görüntüleniyor: Flaş kullanın veya fotoğraf makinesini tripodda yerleştirin
Resimler lekeli	<ul style="list-style-type: none"> • Işıklama süresi çok yavaş ve ortam sıcaklığı çok yüksek: Bu olağandır ve bir ânıza anlamına gelmez. • Makine, devamlı olarak yüksek sıcaklıktaki ortamlarda kullanıldı veya sıcaklık uyarısı görünüyor: Makineyi kapatıp, soğumasını bekleyiniz.

■ Gösterim





Sorun	Çözüm
Resimler kumlu görünüyor.	Resimler farklı bir fotoğraf makinesi markası veya modeli ile çekilmiş.
Gösterimde büyültme mümkün değil	Resimler farklı bir fotoğraf makinesi markası veya modeli ile ya da YENİDEN BOYUTL. kullanılarak çekilmiş.
Film oynatılırken ses yok.	<ul style="list-style-type: none">• Oynatma ses düzeyi çok düşük: Oynatma ses düzeyini ayarlayın• Mikrofonun önünde engel var: Kayıt sırasında fotoğraf makinesini doğru tutun• Hoparlörün önünde engel var: Oynatma sırasında fotoğraf makinesini doğru tutun• Fotoğraf makinesi sessiz kipinde: Sessiz kipini kapatın
Seçilen resimler silinmiyor.	Silinmek üzere seçilen resimlerin bazıları korumalı. Korumayı uygulamak için kullanılmış olan aygıtı kullanarak korumayı kaldırın
Dosya numaralama beklenmedik şekilde sıfırlandı.	Fotoğraf makinesi açıkken pil bölmesinin kapağı açılmış. Pil bölmesinin kapağını açmadan önce fotoğraf makinesini kapatın

■ Bağlantılar/Çeşitli

Sorun	Çözüm
Hiç görüntü veya ses yok.	<ul style="list-style-type: none">• Fotoğraf makinesi doğru bağlanmamış: Fotoğraf makinesini doğru bağlayın Fotoğraf makinesi bağlanınca, resimlerin fotoğraf makinesi ekranı yerine TV'de gösterileceğini unutmayın.• Televizyonda giriş olarak "TV" seçilmiş: Girişi "HDMI" olarak ayarlayın.• Televizyonun ses düzeyi çok düşük: Ses seviyesini ayarlamak için televizyondaki kumandaları kullanın.
Bilgisayar fotoğraf makinesini tanımıyor.	Fotoğraf makinesi ve bilgisayarın doğru bağlandığından emin olun
RAW veya JPEG dosyaları bilgisayara aktarılamıyor.	Resimleri aktarmak için, birlikte verilen paket yazılımı kullanın
Resimler basılamıyor.	<ul style="list-style-type: none">• Fotoğraf makinesi doğru bağlanmamış: Fotoğraf makinesini doğru bağlayın• Yazıcı kapalı: Yazıcıyı açın.
Yalnızca bir kopya basılıyor/ tarih yazılmıyor.	Yazıcı PictBridge uyumlu değil.
Fotoğraf makinesi yanıt vermiyor.	<ul style="list-style-type: none">• Geçici fotoğraf makinesi arızası: Pili çıkarıp yeniden takın• Pil bitmiş: Pili doldurun veya tam doldurulmuş yedek pili takın
Fotoğraf makinesi beklediği gibi çalışmıyor.	Pili çıkarıp yeniden takın Sorun devam ederse, FUJIFILM bayiine başvurun.
Ses yok.	Sessiz kipini kapatın

Uyarı Mesajları ve Ekranlar

Ekranında aşağıdaki uyarılar görüntülenebilir.

Uyarı	Tanım
 (kırmızı)	Pil az. Pili doldurun veya tam doldurulmuş yedek pili takın
 (yanıp sönen kırmızı)	Pil bitmiş. Pili doldurun veya tam doldurulmuş yedek pili takın
	Yavaş enstantane. Resimler bulanık olabilir; flaş veya tripod kullanın.
!AF (kırmızı odak karesi ile kırmızı görüntülenir)	Fotoğraf makinesi odaklanamıyor. Aşağıdaki çözümlerden birini deneyin: <ul style="list-style-type: none">• Aynı mesafedeki başka bir konuya odaklamak için odak kilidini kullanın ve sonra kompozisyonu tekrar yapın• Yakın çekim yaparken odaklama için makro kipini kullanın
Diyafram veya enstantane kırmızı görüntüleniyor	Konu çok parlak veya çok karanlık ve resimde pozlama fazla veya yetersiz olacak. Zayıf aydınlatılmış konuların fotoğraflarını çekerken flaş veya ilave aydınlatma kullanın
NETLEŞTİRME HATASI	
FOTOĞRAF MAKİNESİNİ KAPATIP YENİDEN AÇIN	Fotoğraf makinesi arızası. Fotoğraf makinesini kapatıp tekrar açın. Mesaj çıkmaya devam ederse, bir FUJIFILM bayiine başvurun.
OBJEKTİF YÖNETİM HATASI	
HAZIR DEĞİL	Bellek kartı yanlış biçimlendirilmiş. Kartı biçimlendirmek için fotoğraf makinesini kullanın
KART BİÇİMLENMEMİŞ	<ul style="list-style-type: none">• Bellek kartı veya dahili bellek biçimlendirilmemiş ya da bellek kartı başka bir bilgisayarda veya aygıtta biçimlendirilmiş: Fotoğraf makinesi ayarlar sayfasındaki  BİÇİMLE seçeneğini kullanarak bellek kartını veya dahili belleği biçimlendirin• Bellek kartının temas noktalarının temizlenmesi gerekiyor. Temas noktalarını yumuşak, kuru bir bezle temizleyin. Mesaj tekrarlanırsa kartı biçimlendirin Mesaj çıkmaya devam ederse kartı değiştirin.• Fotoğraf makinesi arızası: Bir FUJIFILM bayiine başvurun.
KORUNAN KART	Bellek kartı kilitleli. Kartın kilidini açın

Uyarı	Tanım
KART HATASI	<ul style="list-style-type: none"> • Bellek kartı fotoğraf makinesinde kullanmak üzere biçimlendirilmemiş: Kartı biçimlendirin • Bellek kartının temas noktaları temizlenmesi gerekiyor veya kart zarar görmüş: Temas noktalarını yumuşak, kuru bir bezle temizleyin. Mesaj tekrarlanırsa kartı biçimlendirin Mesaj çıkmaya devam ederse kartı değiştirin. • Uyumsuz bellek kartı: Uyumlu bir kart kullanın • Fotoğraf makinesi arızası: Bir FUJIFILM bayiine başvurun.
 BELLEK DOLU	Bellek kartı dolu ve resimler kaydedilemiyor veya kopyalanamıyor. Resimleri silin veya daha fazla boş alanı olan bir bellek kartı takın
BELLEK KARTI YOK	bir bellek kartı takılmamış. Bir bellek kartı takın.
KAYIT İŞLEMİ HATASI	<ul style="list-style-type: none"> • Bellek kartı hatası veya bağlantı hatası: Kartı tekrar takın veya fotoğraf makinesini kapatıp tekrar açın. Mesaj çıkmaya devam ederse, bir FUJIFILM bayiine başvurun. • Başka resim kaydetmek için yeterli bellek yok: Resimleri silin veya daha fazla boş alanı olan bir bellek kartı takın • Bellek kartı veya dahili bellek biçimlendirilmemiş: Bellek kartını veya dahili belleği biçimlendirin
OKUMA HATASI	<ul style="list-style-type: none"> • Dosya bozulmuş veya fotoğraf makinesi ile oluşturulmamış: Dosya görüntülenemiyor. • Bellek kartının temas noktalarının temizlenmesi gerekiyor: Temas noktalarını yumuşak, kuru bir bezle temizleyin. Mesaj tekrarlanırsa kartı biçimlendirin Mesaj çıkmaya devam ederse kartı değiştirin. • Fotoğraf makinesi arızası: Bir FUJIFILM bayiine başvurun.
SAYAÇ DOLU	Fotoğraf makinesinde kare numarası sayacı doldu (şu anki kare numarası 999-9999). Bellek kartını biçimlendirin ve  KARE SAYISI için YENİDN seçeneğini seçin. Kare numaralandırmasını 100-0001 olarak sıfırlamak için bir fotoğraf çekin ve  KARE SAYISI için DEVAMLı 'yı seçin.
DİNGİNLİK KİPİNİ KALDIRMAK İÇİN DISP TUŞUNU BASIK TUTUNUZ	Fotoğraf makinesi sessiz kipindeyken bir flaş kipi seçme veya ses düzeyini ayarlama girişiminde bulunuldu. Flaş kipi seçmeden veya ses düzeyini ayarlamadan önce sessiz kipten çıkın

Uyarı	Tanım
ÇOK FAZLA KARE VAR	<ul style="list-style-type: none"> • Bir aramada 30000'den fazla sonuç alındı: Daha az sonuç döndürecek bir arama seçin. • 999'dan fazla görüntü silinmek için seçildi: Daha az resim seçin.
KARE KORUNUYOR	Korunan bir resmi silme veya döndürme girişiminde bulunuldu. Korumayı kaldırın ve tekrar deneyin (🗨️ 82).
KESİM MÜMKÜN DEĞİL	Resim zarar görmüş veya fotoğraf makinesi ile oluşturulmamış.
🗨️ İŞLEM YAPILAMAZ	Başka aygıtlarla oluşturulan resimlere kırmızı göz giderme uygulanamaz.
🗨️ İŞLEM YAPILMAZ	Kırmızı göz giderimi, filmlere uygulanamaz.
DÖNDÜRÜLEMİYOR	Seçilen resim döndürülemez.
🗨️ DÖNDÜRÜLEMİYOR	Filmler döndürülemez.
DPOF VERİ HATASI	Takılı bellek kartındaki DPOF baskı siparişi 999'dan fazla resim içeriyor. Resimleri bilgisayara kopyalayın ve yeni bir baskı siparişi oluşturun.
DPOF VERİ HATASI	Resim DPOF kullanılarak basılamıyor.
🗨️ DPOF VERİ HATASI	Filmler DPOF kullanılarak basılamaz.
İLETİŞİM HATASI	Resimler basılırken ya da bir bilgisayara veya başka bir aygıtta kopyalanırken bağlantı hatası oluştu. Aygıtın açık olduğunu ve USB kablusunun takılı olduğunu kontrol edin.
YAZICI HATASI	Yazıcıda kağıt veya mürekkep yok ya da başka bir yazıcı hatası var. Yazıcıyı kontrol edin (ayrıntılar için yazıcının kılavuzuna bakın). Baskıya devam etmek için yazıcıyı kapatıp tekrar açın.
YAZICI HATASI YENİDEN?	Yazıcıda kağıt veya mürekkep yok ya da başka bir yazıcı hatası var. Yazıcıyı kontrol edin (ayrıntılar için yazıcının kılavuzuna bakın). Baskı otomatik olarak devam etmezse, devam etmek için MENU/OK düğmesine basın.
BASILAMIYOR	Bir filmi, fotoğraf makinesi tarafından oluşturulmamış bir resmi veya yazıcının desteklemediği bir biçimdeki bir resmi basma girişiminde bulunuldu. Filmler, RAW resimler ve başka aygıtlar tarafından oluşturulan bazı resimler basılamaz; resim fotoğraf makinesi ile oluşturulmuş hareketsiz bir resimse, yazıcının JFIF-JPEG veya Exif-JPEG biçimini desteklediğini teyit etmek için yazıcının kılavuzuna bakın. Desteklemiyorsa resimler basılamaz.
!⚠️	Fotoğraf makinesini kapatın ve soğumasını bekleyin. Bu uyarı görüntülenirken çekilen fotoğraflarda kumlanma görülebilir.

Bellek Kartı Kapasitesi

Aşağıdaki tabloda farklı görüntü boyutlarında kullanılabilen resim sayısı veya kayıt süresi gösterilmektedir. Tüm rakamlar yaklaşık değerlerdir; dosya boyutu, depolanabilen dosya sayısında büyük farklılıklara neden olabilen kaydedilmiş sahneye göre değişir. Pozlama sayısı veya kalan uzunluk eşit oranda azalabilir. Bellek kartı takılı değilken sınırlı sayıda deneme çekimi yapılabilir.

Sığa		8 GB		16 GB	
		FINE	NORMAL	FINE	NORMAL
Fotoğraf	3:2	1210	1910	2490	3950
	RAW	230		490	
Video ¹	1920×1080 60 fps ²	26 dak.		54 dak.	
	1920×1080 50 fps ²				
	1920×1080 30 fps ²				
	1920×1080 25 fps ²				
	1920×1080 24 fps ²				
	1280×720 60 fps ³	51 dak.		105 dak.	
	1280×720 50 fps ³				
	1280×720 30 fps ³				
	1280×720 25 fps ³				
	1280×720 24 fps ³				

1 Bir CLASS® kartı ya da daha iyisini kullanın.

2 Filmlerin her birinin uzunluğu, 14 dakikayı aşamaz.

3 Filmlerin her birinin uzunluğu, 27 dakikayı aşamaz.

Bağlantılar

FUJIFILM sayısal fotoğraf makineleri hakkında daha fazla bilgiyi aşağıdaki internet sayfalarında bulabilirsiniz.

FUJIFILM X-E2S Ürün bilgileri

Tercihî aksesuarlar ve destek bilgileri:

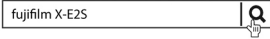

Ürün bilgisi güncellemeleri

Ürün bilgisinde yapılan güncellemeler kullanım kılavuzunda açıklanmayan sonuçlar doğurabilirler. Daha fazla bilgi için:

http://www.fujifilm.com/support/digital_cameras/software/fw_table.html



Ücretsiz FUJIFILM uygulamaları

FUJIFILM uygulamaları sayesinde resimlerinizi akıllı telefon, tablet ve diğer bilgisayarlarda da değerlendirebilirsiniz.

<http://fujifilm-dsc.com/>



"My FinePix Studio" yazılımının en yeni sürümünü bulacağınız sayfa:

<http://fujifilm-dsc.com/mfs/>



"RAW FILE CONVERTER" yazılımının en yeni sürümünü bulacağınız sayfa:

<http://fujifilm-dsc.com/rfc/>



Teknik veriler

Dizge	
Model	Sayısal fotoğraf makinesi FUJIFILM X-E2S
Etkili olan piksel adedi	16,3 milyon piksel
Işık algılama birimi	23,6mm x 15,6mm (APS-C Biçimi) X-Trans CMOS II algılayıcı. Kare pikseller ve birincil renk süzgeci içerir.
Kayıt taşıyıcı	SD/SDHC/SDXC bellek kart
Dosya biçimi	Fotoğraf: DCF uyumlu Sıkıştırılmış: Exif 2.3 JPEG; RAW (Orijinal RAF biçimi; Özel kullanım için yazılım gerektirir); RAW+JPEG Filmler: MOV (H.264) Ses: Stereo DCF, DPOF uyumlu
Betim ölçütü	<ul style="list-style-type: none">• L 3:2: 4,896 × 3,624• L 16:9: 4,896 × 2,760• L 1:1: 3,264 × 3,264• 180 panorama: 2160 × 960 (dikey) / 9600 × 1440 (yatay)• 180 panorama: 2160 × 6400 (dikey) / 6400 × 1440 (yatay)• M 3:2: 3,456 × 2,304• M 16:9: 3,456 × 1,944• M 1:1: 2,304 × 2,304• S 3:2: 2,496 × 1,664• S 16:9: 2,496 × 1,408• S 1:1: 1,664 × 1,664
Objektif	FUJIFILM X türü bağlantılı
Işık duyarlılığı	Standart çıkış duyarlılığı ISO 200 - 6400 aralığına eşdeğer, AUTO1/AUTO2/AUTO3; genişletilmiş çıkış duyarlılığı ISO 100 ISO 12800 ISO 25600 ve 51200
Işık ölçümü	256 bölgede objektif içinden ölçüm (TTL); Çok alanlı, Nokta, Tümler
Işıklama yönetimi	Düzenli otomatik /Diyafram öncelikli otom./Enstantane öncelikli otom./ El ile ışıklama yönetimi
Işıklama dengelemesi	-3 EV - +3 EV aralığında, 1/3EV basamaklar

Dizge

Örtücü (Obtüratör)
süresi

• **MEKANİK OBTÜRATÖR**

- **P kipi:** 4 san. - 1/4000 san.
- **Bulb:** Azm. 60 dak.

- **Süre:** 30 san. - 1/4,000 san.

- **Diğer tüm kipler:** 30 san. - 1/4000 san.

• **ELEKTRONİK OBTÜRATÖR**

- P, S, A, M kipleri: 1 san. - 1/32,000 san.
- **Bulb:** 1 saniye ile sabitlenmiş

Süre: 1 san. - 1/32,000 san.





• **MEKANİK + ELEKTRONİK**

- **P kipi:** 4 san. - 1/32,000 san.
- **Bulb:** Azm. 60 dak.

Süre: 30 san. - 1/32,000 san.

Diğer tüm kipler: 30 san. - 1/32,000 san.

Dizi çekim

Kip		kare/saniye	dizi başına toplam kare adedi
		7	18 adete kadar
		3	Kart dolana kadar

◆ (CLASSIC-Kart) ve üstü kullanınız.

◆ Resim oranı çekim şartlarına ve yapılan çekim adedine göre değişir.

Netleştirme

Kip: Tek seferlik AF, istikrarlı AF, el ile netleştirme, AF+MF

Netleştirme alanı seçimi: Otomatik ve el ile alan seçimi; bölge ve geniş/izleyici AF

Beyaz ayarı

Renk ısırsı seçimi, Otomatik, Güneşli, Gölge, Florışıl (Gün ışığı), Florışıl (Beyaz Sıcak), Florışıl (Soğuk Beyaz), Ampul, Kişisel beyaz ayarı, Su altı ışığı

Otomatik çekim

10 saniye / 2 saniye / Kapalı

Dizge

Flaş	Tür: Dâhilî Flaş gereci; el ile kaldırılır Rehber sayı: yakl. 7 (ISO 200, metre)
Flaş kipi	Otomatik, zorunlu flaş, kapalı, uzun süreli ışıklama (Kırmızı göz düzeltmesiz); Kırmızı göz düzeltmeli otomatik, Kırmızı göz düzeltmeli zorunlu flaş, kapalı, Kırmızı göz düzeltmeli uzun süreli ışıklama (Kırmızı göz düzeltme açık), ikinci perdeye eşzamanlama, kırmızı göz düzeltmeli ikinci perdeye eşzamanlama, komut (Kırmızı göz düzeltmeli)
Flaş ayağı	TTL temaslı flaş bağlantısı
Bakaç	Elektronik bakaç: 1,27cm köşegeninde, 2360k piksel renkli OLEDB bakaç; yakl.100%resim kapsama;(-4 – +2 m ⁻¹)dpt aralığında diyoptri dengesi; göz noktası yakl. 23mm
Sıvı kristal ekran	7,62cm köşegeninde,1040000 noktalı , renkli sıvı kristal ekran, yakl.100%kapsam; açılabilir ekran
Video	<ul style="list-style-type: none">• HD 1920 x 1080 50fps: Büyüklük: 1,920 x 1,080 (1080p); 50 kare/san.; stereo ses;• HD 1920 x 1080 30fps: Büyüklük: 1,920 x 1,080 (1080p); 30 kare/san.; stereo ses;• HD 1920 x 1080 25fps: Büyüklük: 1,920 x 1,080 (1080p); 25 kare/san.; stereo ses;• HD 1920 x 1080 24fps: Büyüklük: 1,920 x 1,080 (1080p); 24 kare/san.; stereo ses;• HD 1280 x 720 60fps: Büyüklük: 1,280 x 720 (720p); 60 kare/san.; stereo ses;• HD 1280 x 720 50fps: Büyüklük: 1,280 x 720 (720p); 50 kare/san.; stereo ses;• HD 1280 x 720 30fps: Büyüklük: 1,280 x 720 (720p); 30 kare/san.; stereo ses;• HD 1280 x 720 25fps: Büyüklük: 1,280 x 720 (720p); 25 kare/san.; stereo ses;• HD 1280 x 720 24fps: Büyüklük: 1,280 x 720 (720p); 24 kare/san.; stereo ses;

Giriş / Çıkış uçbirimi

Sayısal giriş/çıkış Micro-USB 2.0 High Speed.

HDMI çıkışı HDMI Mini Connector (Type D)

Mikrofon/Uzaktan kumanda 2,5mm çaplı giriş

Güç beslenmesi ve diğerleri

Güç beslenmesi Doldurulabilir pil NP-W126

Pil ile çalıştırıldığında mümkün olan çekim sayısı

(Yeni veya tam dolu piller ve Objektif XF 35 mm f/1.4 R ile yapılan ölçüm)

Pil türü	Yaklaşık çekim adedi
NP-W126 (ambalaj dâhili)	yakl. 350 kare

CIPA standardı, fotoğraf makinesiyle ve SD bellek kartıyla verilen pil kullanılarak ölçülmüştür.

Not: Pille yapılabilen çekim sayısı pilin **doluluk** düzeyine göre değişir ve düşük sıcaklıklarda azalır.

Boyutlar 129,0 mm × 74,9 mm × 37,2 mm (Genişlik x yükseklik x derinlik)

Ağırlık yakl. 300 g (aksesuar, piller ve bellek kartı hariç)

Çalışır durumdaki ağırlığı yakl. 350 g

İşletim şartları

• Sıcaklık: 0 °C ila +40 °C

• Nem: %10 – %80 (yoğuşmasız)

Kablosuz verici

Standartlar IEEE 802.11b/g/n (standart kablosuz protokolü)

Çalışma frekansı 2412 MHz–2472 MHz (13 Kanal)

Erişim protokolleri Altyapı

Doldurulabilir pil NP-W126

Saymaca gerilim	DC7,2V
Saymaca sığa	1260mAh
İşlem sıcaklığı	0°C- +40°C
Boyutları	36,4mm×47,1mm×15,7mm(G x Y x D)
Ağırlık	yakl. 47g

Doldurma cihazı BC-W126

Güç kaynağı	100V-240V AC, 50/60 Hz
Giriş sığası:	13-21 VA
Görelî çıkış	8,4V DC, 0,6A
Doldurma süresi	NP-W126: Doldurma süresi: yakl. 150dakika (+20°C)
İşlem sıcaklığı	+5°C - +40°C
Boyutları	65mm×91,5mm×28mm (G x Y x D)
Ağırlık	yakl. 77g

■ Önemli bilgiler

- Teknik özellikler önceden haber verilmeksizin değiştirilebilir; en güncel bilgiler için http://www.fujifilm.com/products/digital_cameras/index.html adresini ziyaret edin. FUJIFILM bu el kitabındaki hatalardan kaynaklanan hasarlardan sorumlu tutulamaz.
- LCD ekran ileri yüksek hassas teknolojiyle üretilmiş olsa bile, özellikle yazının çevresinde bazı parlak noktalar ve anormal renkler görünebilir. Bu durum, bu tür LCD ekranda normaldir ve bir arıza olduğunu göstermez; fotoğraf makinesiyle kaydedilen görüntüler etkilenmez.
- Güçlü radyo etkileşimine (örn. elektrikli alanlar, statik elektrik veya hat **paraziti**) maruz kaldığında dijital fotoğraf makineleri arızalanabilir.
- Kullanılan **mercek** türüne bağlı olarak görüntünün çevresinde bazı bozulmalar oluşabilir. Bu normaldir.

OTOM. KİP		KAPALI				KAPALI	AÇIK	KAPALI	AÇIK	KAPALI	AÇIK	AÇIK																		
ÇEKİM KİPİ		P	S	A	M	ASW				SD+																				
ORTAM SEÇİMİ																														
☑	DYNAMIC RANGE	✓	✓	✓	✓	✓		✓		✓																				
	FRAMES REMAINING	✓	✓	✓	✓	✓	✓	✓	✓	✓	✓	✓	✓	✓	✓	✓	✓	✓	✓	✓	✓	✓	✓	✓	✓	✓	✓	✓		
	IMAGE SIZE/QUALITY	✓	✓	✓	✓	✓	✓	✓	✓	✓	✓	✓	✓	✓	✓	✓	✓	✓	✓	✓	✓	✓	✓	✓	✓	✓	✓	✓		
	BATTERY LEVEL	✓	✓	✓	✓	✓	✓	✓	✓	✓	✓	✓	✓	✓	✓	✓	✓	✓	✓	✓	✓	✓	✓	✓	✓	✓	✓	✓	✓	✓
☑		✓	✓	✓	✓	✓	✓	✓	✓	✓	✓	✓	✓	✓	✓	✓	✓	✓	✓	✓	✓	✓	✓	✓	✓	✓	✓	✓	✓	✓

- 1 Otomatik olarak sabitlenir.
- 2 Kablosuz uzaktan kumandalı çekim.
- 3 Tercihler, çekim kipine göre değişir.
- 4 A mümkün değildir.
- 5 Yalnızca ışık duyarlılığı (ISO) ile mümkündür.
- 6 Objektife göre değişir.
- 7 S kipinde, AF KİPİ için TEK NOKTA seçili olduğunda mümkündür.

- 8 Fotoğraf ayarları kullanılır.
- 9 Aralıklı çekim açık olduğunda otomatik olarak kapanır.
- 10 Ekranda yalnızca enstantane görünür.
- 11 Otomatik olarak sRGB seçilir.
- 12 OBTÜRATÖR TÜRÜ için ELEKTRONİK OBTÜRATÖR seçili olduğunda flaş devre dışı kalır.

TÜKETİCİNİN SEÇİMLİK HAKLARI

Malın ayıplı olduğunun anlaşılması durumunda tüketici, 6502 sayılı Tüketicinin Korunması Hakkında Kanununun 11 inci maddesinde yer alan;

- a) Satılanı geri vermeye hazır olduğunu bildirerek sözleşmeden dönme,
- b) Satılanı alıkoymuş ayıp oranında satış bedelinden indirim isteme,
- c) Aşırı bir masraf gerektirmediği takdirde, bütün masrafları satıcıya ait olmak üzere satılanın ücretsiz onarılmasını isteme,
- ç) İmkân varsa, satılanın ayıpsız bir misli ile değiştirilmesini isteme, seçimlik haklarından birini kullanabilir. Satıcı, tüketicinin tercih ettiği bu talebi yerine getirmekle yükümlüdür.

Tüketicinin, **ücretsiz onarım hakkını** kullanması halinde malın;

- Garanti süresi içinde tekrar arızalanması,
- Tamiri için gereken azami sürenin aşılması,
- Tamirinin mümkün olmadığı, yetkili servis istasyonu, satıcı, üretici veya ithalatçı tarafından bir raporla belirlenmesi durumlarında;

tüketici malın bedel iadesini, ayıp oranında bedel indirimini veya imkân varsa malın ayıpsız misli ile değiştirilmesini satıcıdan talep edebilir.

Satıcı, tüketicinin talebini reddedemez. Bu talebin yerine getirilmemesi durumunda satıcı, üretici ve ithalatçı müteselsilen sorumludur.

Satıcı tarafından **Garanti Belgesinin** verilmemesi durumunda, tüketici **Gümrük ve Ticaret Bakanlığı Tüketicinin Korunması ve Piyasa Gözetimi Genel Müdürlüğüne** başvurabilir.

Tüketici, çıkabilecek uyuşmazlıklarda şikayet ve itirazları konusundaki başvuruları yerleşim yerinin bulunduğu veya tüketici işleminin yapıldığı yerdeki **Tüketici Hakem Heyetine** veya **Tüketici Mahkemesine** başvurabilir.

Kullanım Ömrü: 5 yıl (Fotoğraf Makinesi için 5 yıl)

Sayın Müşterimiz,

Dünyanın en büyük fotoğraf şirketi olan FUJIFILM'in Türkiye mümessiliği olarak biz, ülkemizdeki fotoğraf sevgisini arttırmak için bütün gücümüz ile emek sarf etmekteyiz. FUJIFILM'in milyar dolarlık Ar-Ge harcamalarının neticesi olan yeni teknolojileri ve hizmetleri ülkemizde sunabilmek, bizim için kıvanç vericidir.

Mümessillik, toplu hizmet anlamına gelir.

1. Örneğin: Bir ürünün Türkçe kullanım kılavuzu veya teknik servis vasıtası ile ülke garantisi olmadan Türkiye'de satılması, kanunen yasaktır. Bu hizmetleri sadece resmi mümessiller verebilir.
2. Satılan bir ürünün anlatımını yapamayan sözde "dükkân"ın çağdaş hizmet verebilmesi, tabii ki mümkün olamaz. Fujifilm Türkiye, bütün yetkili dijital bayilerini güncel eğitim programlarına tâbi tutmaktadır.
3. Bütün Fujifilm ürünlerinde bir güvenlik hologramı vardır. Buradaki amaç, alınan ürünün güvenli ve meşru olduğunu simgelemektir.
4. Fujifilm Türkiye'nin sunduğu ürünler Avrupa standartlarında, kalitesinde ve fiyatlarında tüketiciye arz edilmektedir.

Bu sebeplerden dolayı FUJIFILM Türkiye mümessilliğinin sorumluluğu dışında bulunan veya yetkili bayiler haricinde edinilen ürünlere teknik hizmet ve servis hizmetleri verilmez.

Kayıt dışı ekonominin ülkemize ne kadar zarar verdiği açıktır. Lütfen, hepimiz bunun bilincinde olalım.

FUJIFILM Türkiye



İşbu kullanım kılavuzunun tüm telif hakları FUJIFILM CORPORATION JAPAN şirketine aittir. Telif hakları yasası kapsamında bulunan bu neşriyattan hiçbir şekilde tamamen veya kısmen alıntı yapılamaz veya çoğaltılamaz. Aksi davranışlar için FUJIFILM CORPORATION JAPAN ve FUJIFILM TÜRKİYE şirketleri hukukî işlemde bulunurlar.

FUJIFILM

TÜRKİYE

FUJIFILM Dış Ticaret A.Ş.

Mahmutbey Mahallesi, Taşocağı Yolu Caddesi No: 9
34218 Bağcılar / İSTANBUL
Tel: 0 212 709 92 00
www.fujifilm.com.tr destek@fujifilm.com.tr

Türkiye'de basılmıştır

BL00004738-400

A
X
µ
ε
T
2
0
1
6

TR